

Mr. SLIM™

ПОЛУПРОМЫШЛЕННЫЕ
КОНДИЦИОНЕРЫ

2007

издание 2

ТЕХНИЧЕСКИЕ ДАННЫЕ

Серии:

POWER INVERTER R410A
STANDARD INVERTER R410A
NON-INVERTER R410A

“AK-CONTROL” системы R22

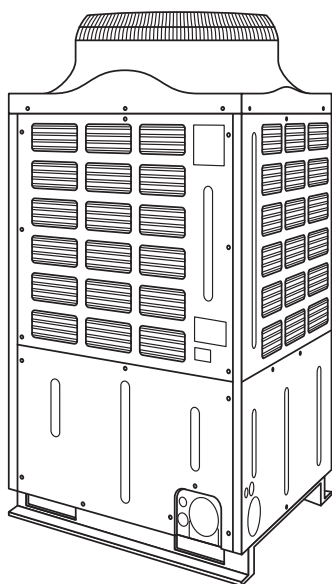

ОБЩАЯ СХЕМА ПОЛУПРОМЫШЛЕННОЙ СЕРИИ

Mr. Slim: хладагент R22



Тип	Производительность, кВт	Внутренний блок	Наружный блок
охлаждение/обогрев (встроен бустерный электрический нагреватель)	4.4, 5.4, 6.3	Кассетный: PLH-1.6, 2, 2.5KAKH	PUH-1.6, 2, 2.5VKA
	7.7, 9.7, 12.4, 14.0	Кассетный: PLH-3, 4, 5, 6AAKH	PUH-3, 4, 5, 6YK(S)A
	4.5, 5.5	Настенный: РКН-1.6, 2GAKLH	PUH-1.6, 2VKA
	6.5, 7.9, 9.5	Настенный: РКН-2.5, 3, 4FAKH	PUH-2.5VKA PUH-3, 4YK(S)A
	5.4, 7.0, 7.5, 10.0, 12.4, 14.5	Подвесной: PCH-2, 2.5, 3, 4, 5, 6GAKH	PUH-2, 2.5VKA PUH-3, 4, 5, 6YK(S)A
	7.7, 10.2, 12.5, 14.2	Напольный: PSH-3, 4, 5, 6GAKH	PUH-3, 4, 5, 6YK(S)A
	4.4, 5.6, 6.8, 7.7, 9.7, 12.4, 14.6	Канальный: PEHD-1.6, 2, 2.5, 3, 4, 5, 6EAKH	PUH-1.6, 2, 2.5VKA PUH-3, 4, 5, 6YK(S)A
только охлаждение	7.7, 9.9, 12.4, 14.0	Кассетный: PL-3, 4, 5, 6AAK	PU-3, 4, 5, 6YJ(S)A
	7.2, 9.8	Настенный: PK-3, 4FAKL	PU-3, 4YJ(S)A
	7.5, 10.0, 12.4, 14.5	Подвесной: PC-3, 4, 5, 6GAK	PU-3, 4, 5, 6YJ(S)A
	7.5, 10.0, 12.4, 14.5	Напольный: PS-3, 4, 5, 6GAKD	PU-3, 4, 5, 6YJ(S)A
	7.6, 9.7, 12.4, 14.8	Канальный: PED-3, 4, 5, 6EAK	PU-3, 4, 5, 6YJ(S)A

Тип	Производительность, кВт	Внутренний блок	Наружный блок
охлаждение/обогрев	17.9, 22.0, 28.8, 44.0, 57.6	Канальный: PEH-7, 8, 10, 15, 20MYA *	PUH-7, 8, 10, 15, 20MYC*
только охлаждение	17.9, 22.0, 28.8, 44.0, 57.6	Канальный: PE-7, 8, 10, 15, 20MYC *	PU-7, 8, 10, 15, 20MYC*

* По данным моделям существует отдельное техническое описание.

Mr. Slim: хладагент R410A

Внутренние блоки: кассетный PLA-RP, настенный PKA-RP, подвесной PCA-RP, напольный PSA-RP, канальный PEAD-RP.

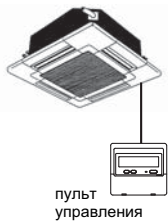

POWER инвертор
производительность: 4.4 - 28.0кВт

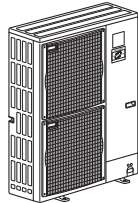

STANDARD инвертор
производительность: 4.4 - 14.8кВт

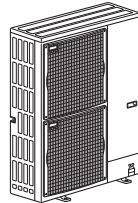

Внутренние блоки: настенный РКН-Р, подвесной РСН-Р, напольный PSH-Р, канальный PEHD-Р.



Неинверторные
производительность: 7.5 - 14.8кВт

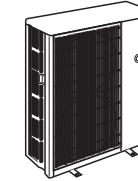

ВНУТРЕННИЕ БЛОКИ		
Тип	Производительность, кВт	Наименование
охлаждение/обогрев	3.6, 5.0, 6.0, 7.1, 10.0, 12.5, 14.0	Кассетный: PLA-RP35, 50, 60, 71, 100, 125, 140BA
	4.5, 5.4, 6.5, 7.9, 9.7	Настенный: PKA-RP35, 50GAL, PKA-RP60, 71, 100FAL
	5.4, 6.7, 7.5, 9.7, 12.4, 14.3	Подвесной: PCA-RP50, 60, 71, 100, 125, 140GA
	7.5, 13.0	Подвесной для кухни: PCA-RP71, 125HA
	7.7, 9.7, 12.4, 14.0	Напольный: PSA-RP71, 100, 125, 140GA
	4.5, 5.5, 6.7, 7.7, 9.7, 12.3, 14.1 19.0, 22.0 41.8, 52.0	Канальный: PEAD-RP35, 50, 60, 71, 100, 125, 140EA PEH-RP200, 250MYA PEH-P400, 500MYA* * только для блоков PUH-P400, 500MYA
	6.8, 7.7, 9.7	Канальный: PEAD-RP60, 71, 100GA
охлаждение/обогрев (встроен бустерный электрический нагреватель)	4.5, 5.4, 6.5, 7.9, 9.7	Настенный: РКН-P35, 50GALH, РКН-P60, 71, 100FALH
	5.4, 6.7, 7.5, 9.7, 12.4, 14.3	Подвесной: РСН-P50, 60, 71, 100, 125, 140GAH
	7.7, 9.7, 12.4, 14.0	Напольный: PSH-P71, 100, 125, 140GAH
	4.5, 5.5, 6.7, 7.7, 9.7, 12.3, 14.1	Канальный: PEHD-RP35, 50, 60, 71, 100, 125, 140EAH

НАРУЖНЫЕ БЛОКИ		
Тип	Производительность, кВт	Наименование
охлаждение/обогрев	4.4, 5.4, 6.3, 7.7, 9.7, 12.4, 14.0 9.7, 12.4, 14.0 9.7, 12.4, 14.0 22.4, 28.0	POWER инвертор: PUHZ-RP35, 50, 60, 71VHA (1ф, 220В) PUHZ-RP100, 125, 140VHA (1ф, 220В) PUHZ-RP100, 125, 140YHA (3ф, 380В) PUHZ-RP200, 250YHA (3ф, 380В)
	4.5, 5.5, 6.5, 7.9 9.7, 12.4, 14.0	STANDARD инвертор: SUZ-KA35, 50, 60, 71VA (1ф, 220В) PUHZ-P100, 125, 140VHA (1ф, 220В)
	7.9, 9.7 7.9, 9.7, 12.4, 14.0 20.9, 26.0	Неинверторные: PUH-P71, 100VHA (1ф, 220В) PUH-P71, 100, 125, 140YHA (3ф, 380В) PUH-P200, 250MYA (3ф, 380В) R407C
только охлаждение	7.9, 9.7 7.9, 9.7, 12.4, 14.0	Неинверторные: PU-P71, 100VHA (1ф, 220В) PU-P71, 100, 125, 140YHA (3ф, 380В)

ЧАСТЬ 1. СИСТЕМЫ С ПРИМЕНЕНИЕМ ХЛАДАГЕНТА R410A

Глава 1. Внутренние блоки

1-1. Кассетный блок PLA-RP_BA	1-001
Спецификация	1-004
Уровень шума	1-007
Размеры	1-009
Электрическая схема	1-010
Гидравлическая схема	1-011
Характеристики основных компонентов	1-012
Проверка электродвигателя вентилятора	1-012
Контрольные точки	1-014
Переключатели и перемычки	1-015
1-2. Канальный блок PEAD-RP_GA, PEAD-RP_EA	2-001
Спецификация PEAD-RP_GA	2-003
Напорные характеристики вентилятора PEAD-RP_GA	2-004
Размеры PEAD-RP_GA	2-005
Электрическая/гидравлическая схема PEAD-RP_GA	2-006
Характеристики основных компонентов PEAD-RP_GA	2-007
Контрольные точки PEAD-RP_GA	2-008
Переключатели и перемычки PEAD-RP_GA	2-010
Спецификация PEAD-RP_EA	2-011
Напорные характеристики вентилятора PEAD-RP_EA	2-014
Уровень шума PEAD-RP_EA	2-018
Размеры PEAD-RP_EA	2-020
Электрическая/гидравлическая схема PEAD-RP_EA	2-021
Характеристики основных компонентов PEAD-RP_EA	2-022
Контрольные точки PEAD-RP_EA	2-023
Переключатели и перемычки PEAD-RP_EA	2-025
Канальные блоки PEH-RP200/250MYA	2-026
Спецификация PEH-RP200/250MYA	2-028
Размеры PEH-RP200/250MYA	2-030
Электрическая схема PEH-RP200/250MYA	2-032
Коррекция производительности PEH-RP200/250MYA	2-033
Напорные характеристики вентилятора/уровень шума PEH-RP200/250MYA	2-040
Гидравлическая схема/переключатели на плате управления PEH-RP200/250MYA	2-041
Канальные блоки PEH-P400/500MYA	2-042
Спецификация PEH-P400/500MYA	2-044
Размеры PEH-P400/500MYA	2-046
Электрическая схема PEH-P400/500MYA	2-048
Коррекция производительности PEH-P400/500MYA	2-049
Напорные характеристики вентилятора PEH-P400/500MYA	2-050
Уровень шума/гидравлическая схема PEH-P400/500MYA	2-051
Переключатели на плате управления PEH-P400/500MYA	2-052
1-3. Настенный блок PKA-RP, PKH-P	3-001
Спецификация	3-003
Уровень шума	3-006
Размеры	3-008
Электрическая схема	3-011
Гидравлическая схема	3-013
Характеристики основных компонентов	3-014
Контрольные точки	3-015
Переключатели и перемычки	3-017
1-4. Напольный блок PSA-RP, PSH-P	4-001
Спецификация	4-003
Уровень шума	4-006
Размеры	4-008
Электрическая схема	4-010
Гидравлическая схема	4-011
Характеристики основных компонентов	4-012
Контрольные точки	4-013
Переключатели и перемычки	4-015

1-5. Подвесной блок PCA-RP, PCH-P	5-001
Спецификация	5-007
Уровень шума	5-009
Размеры	5-009
Электрическая схема	5-013
Гидравлическая схема	5-014
Характеристики основных компонентов	5-015
Контрольные точки	5-016
Переключатели и перемычки	5-018
1-6. Подвесной блок для кухни PCA-RP_HA	6-001
Спецификация	6-003
Уровень шума	6-004
Размеры	6-005
Электрическая схема	6-007
Гидравлическая схема	6-008
Характеристики основных компонентов	6-009
Контрольные точки	6-010
Переключатели и перемычки	6-012

Глава 2. Наружные блоки

2-1. Серия POWER INVERTER: PUHZ-RP	7-001
Спецификация	7-002
Дозаправка хладагента/электрические характеристики компрессоров	7-004
Уровень шума	7-005
Стандартные рабочие характеристики	7-006
Размеры	7-008
Электрическая схема	7-011
Гидравлическая схема	7-014
Характеристики основных компонентов	7-016
Контрольные точки	7-019
Переключатели и перемычки	7-028
Наружные блоки PUHZ-RP200/250YHA	7-030
Спецификация	7-031
Характеристики электрических компонентов	7-032
Характеристики компрессоров	7-033
Уровень шума	7-033
Стандартные рабочие характеристики / дозаправка хладагента	7-034
Размеры	7-035
Электрическая схема	7-036
Гидравлическая схема	7-037
Характеристики основных компонентов	7-037
Контрольные точки	7-039
Переключатели и перемычки	7-043
2-2. Серия STANDARD: SUZ-KA, PUHZ-P	8-001
Наружные блоки SUZ-KA_VA	8-001
Спецификация	8-002
Спецификация и характеристики основных компонентов	8-004
Уровень шума	8-005
Размеры	8-006
Электрическая схема	8-008
Гидравлическая схема	8-011
Длина магистрали и перепад высот / дозаправка хладагента	8-013
Рабочие характеристики	8-015
Управление	8-031
Характеристики основных компонентов	8-032
Контрольные точки	8-034
Сервисные функции	8-038
Наружные блоки PUHZ-P_VHA	9-001
Спецификация	9-002
Дозаправка хладагента / характеристики компрессоров	9-003
Уровень шума	9-004
Стандартные рабочие параметры	9-005

СОДЕРЖАНИЕ

Размеры	9-006
Электрическая схема	9-008
Гидравлическая схема	9-009
Характеристики основных компонентов	9-010
Контрольные точки	9-013
Переключатели и перемычки	9-016
2-3. Серия NON-INVERTER (без инвертора): PU(H)-P_(Y/V)HA	10-001
Спецификация	10-002
Дозаправка хладагента / электрические характеристики компрессоров	10-004
Уровень шума	10-005
Стандартные рабочие характеристики	10-006
Размеры	10-008
Электрическая схема	10-010
Гидравлическая схема	10-012
Характеристики основных компонентов	10-013
Контрольные точки	10-015
Переключатели и перемычки	10-016
Наружные блоки PUH-P200/250MYA (хладагент R407C)	10-017
Спецификация	10-018
Размеры	10-020
Электрическая схема	10-021
Комбинации внутренних блоков	10-022
Стандартные рабочие характеристики	10-023
Гидравлическая схема	10-025
Длина фреонпровода и перепад высот	10-025
Параметры фреонпровода / Заправка хладагента / Рабочий диапазон температур	10-026
Коррекция производительности	10-027
Уровень шума	10-029
Переключатели и перемычки	10-030
Характеристики основных компонентов	10-031
ДИАГНОСТИКА с помощью индикатора на плате наружного блока	10-033

Глава 3. Поиск неисправности наружных блоков

3-1. Серия POWER INVERTER: PUHZ-RP, STANDARD: PUHZ-P, NON-INVERTER (без инвертора): PU(H)-P_(Y/V)HA	11-001
Электрические соединения	11-002
Специальные сервисные режимы	11-006
Тестовый запуск	11-009
Режим самодиагностики	11-012
Таблица кодов неисправностей PUHZ-RP	11-016
Таблица кодов неисправностей PUHZ-P100/125/140VHA	11-024
Таблица кодов неисправностей PU(H)-P71/100VHA, PU(H)-P71/100/125/140VHA	11-032
Ошибки обмена данными в сети M-NET (блоки PUHZ-RP, PUHZ-P, PU(H)-P)	11-038
Поиск неисправности по описанию дефекта (блоки PUHZ-RP, PUHZ-P, PU(H)-P)	11-041
Проверка основных компонентов системы	11-047
Светодиодная индикация на плате управления наружного блока	11-051
Использование диагностического прибора PAC-SK52ST	11-055
Диагностический индикатор на плате наружного блока PU(H)-P71/100VHA, PU(H)-P71/100/125/140VHA	11-063
3-2. Серия STANDARD: SUZ-KA	11-069
Проверка последних неисправностей в системе	11-070
Таблица кодов неисправностей (в режиме проверки последних неисправностей)	11-072
Таблица кодов неисправностей	11-075
Алгоритмы поиска неисправности: SUZ-KA25/35VA(H)	11-078
Алгоритмы поиска неисправности: SUZ-KA50/60/71VA	11-087

Глава 4. Поиск неисправности внутренних блоков

Проверка кода неисправности	12-001
Соответствие звуковых сигналов и миганий светодиода кодам неисправностей	12-002
Таблица кодов неисправностей	12-004
Аварийное включение	12-010

Глава 5. Настройка специальных функций

Список специальных функций	13-001
Режим настройки функций: проводной пульт (PAR-21MAA)	13-002
Режим настройки функций: Беспроводной ИК-пульт (тип С)	13-004
Список функций проводного пульта управления PAR-21MAA	13-005

Глава 6. Контроль рабочих параметров с пульта управления

Режим контроля рабочих параметров	14-001
Номера рабочих параметров	14-002
Расшифровка символьной индикации значений параметров	14-006

Глава 7. Режим обслуживания

Режим контроля рабочих параметров	15-001
Использование режима контроля рабочих параметров	15-001
Результаты проверки рабочих параметров	15-003
Настройка режима контроля утечки хладагента	15-004

ЧАСТЬ 2. СИСТЕМЫ С ПРИМЕНЕНИЕМ ХЛАДАГЕНТА R22

Глава 1. Внутренние блоки

1-1. Кассетный блок PL-ААК, PLH-КАКН, PLH-ААКН	1-001
Спецификация	1-004
Электрические характеристики и стандартные рабочие параметры	1-013
Параметры воздушного потока	1-016
Уровень шума	1-016
Размеры	1-019
Электрическая схема	1-021
Гидравлическая схема	1-024
Характеристики основных компонентов	1-024
Контрольные точки	1-027
Переключатели и перемычки	1-029
1-5. Подвесной блок РС-ГАК, РСН-ГАКН	5-001
Спецификация	5-003
Электрические характеристики и стандартные рабочие параметры	5-010
Размеры	5-011
Электрическая схема	5-015
Гидравлическая схема	5-016
Характеристики основных компонентов	5-017
Контрольные точки	5-019
Переключатели и перемычки	5-021

Глава 2. Поиск неисправности внутренних блоков

Проверка кода неисправности	7-001
Соответствие звуковых сигналов и миганий светодиода кодам неисправностей	7-002
Таблица кодов неисправностей	7-003
Тестовый запуск аварийное включение	7-008

Глава 3. Настройка специальных функций

Список специальных функций	8-001
Функция ротации	8-002
Режим настройки функций: проводной пульт (PAR-21MAA)	8-002
Режим настройки функций: Беспроводной ИК-пульт	8-005
Список функций проводного пульта управления PAR-21MAA	8-006

Глава 4. Наружные блоки

Дозаправка хладагента и характеристики компрессоров	9-001
Спецификация	9-004
Размеры	9-008
Электрическая схема	9-012
Гидравлическая схема	9-020
Холодопроизводительность PL	9-023
Коррекция холодопроизводительности PL	9-031
Холодопроизводительность PLH-КАКН	9-032
Коррекция холодопроизводительности PLH-КАКН	9-032
Теплопроизводительность PLH-КАКН	9-033
Коррекция теплопроизводительности PLH-КАКН	9-033
Холодопроизводительность PLH-ААКН	9-034
Теплопроизводительность PLH-ААКН	9-042
Коррекция PLH-ААКН	9-042
Алгоритмы работы наружного блока	9-043
Индикация параметров и самодиагностика	9-047
Поиск неисправности	9-049

ОБЩАЯ СХЕМА ПОЛУПРОМЫШЛЕННОЙ СЕРИИ (R410A)

ЧАСТЬ 1. СИСТЕМЫ С ПРИМЕНЕНИЕМ ХЛАДАГЕНТА R410A

Mr. Slim: хладагент R410A

Внутренние блоки:
кассетный PLA-RP,
настенный PKA-RP,
подвесной PCA-RP,
напольный PSA-RP,
канальный PEAD-RP.

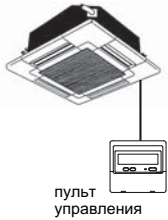

Внутренние блоки:
настенный PKN-P,
подвесной PCH-P,
напольный PSH-P,
канальный PEHD-P.



POWER инвертор
производительность:
4.4 - 28.0кВт

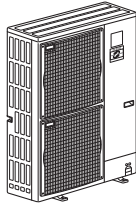

STANDARD инвертор
производительность:
4.4 - 14.8кВт

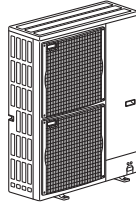

Неинверторные
производительность:
7.5 - 14.8кВт

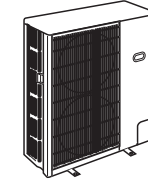

ВНУТРЕННИЕ БЛОКИ		
Тип	Производительность, кВт	Наименование
охлаждение/ обогрев	3.6, 5.0, 6.0, 7.1, 10.0, 12.5, 14.0	Кассетный: PLA-RP35, 50, 60, 71, 100, 125, 140BA
	4.5, 5.4, 6.5, 7.9, 9.7	Настенный: PKA-RP35, 50GAL, PKA-RP60, 71, 100FAL
	5.4, 6.7, 7.5, 9.7, 12.4, 14.3	Подвесной: PCA-RP50, 60, 71, 100, 125, 140GA
	7.5, 13.0	Подвесной для кухни: PCA-RP71, 125HA
	7.7, 9.7, 12.4, 14.0	Напольный: PSA-RP71, 100, 125, 140GA
	4.5, 5.5, 6.7, 7.7, 9.7, 12.3, 14.1 19.0, 22.0 41.8, 52.0	Канальный: PEAD-RP35, 50, 60, 71, 100, 125, 140EA PEH-RP200, 250MYA PEH-P400, 500MYA* * только для блоков PUN-P400, 500MYA
6.8, 7.7, 9.7	Канальный: PEAD-RP60, 71, 100GA	
охлаждение/ обогрев (встроен бустерный электрический нагреватель)	4.5, 5.4, 6.5, 7.9, 9.7	Настенный: PKN-P35, 50GALH, PKN-P60, 71, 100FALH
	5.4, 6.7, 7.5, 9.7, 12.4, 14.3	Подвесной: PCH-P50, 60, 71, 100, 125, 140GAN
	7.7, 9.7, 12.4, 14.0	Напольный: PSH-P71, 100, 125, 140GAN
	4.5, 5.5, 6.7, 7.7, 9.7, 12.3, 14.1	Канальный: PEHD-RP35, 50, 60, 71, 100, 125, 140EАН

НАРУЖНЫЕ БЛОКИ		
Тип	Производительность, кВт	Наименование
охлаждение/ обогрев	4.4, 5.4, 6.3, 7.7, 9.7, 12.4, 14.0 9.7, 12.4, 14.0 22.4, 28.0	POWER инвертор: PUHZ-RP35, 50, 60, 71VHA (1ф, 220В) PUHZ-RP100, 125, 140VHA (1ф, 220В) PUHZ-RP100, 125, 140YHA (3ф, 380В) PUHZ-RP200, 250YHA (3ф, 380В)
	4.5, 5.5, 6.5, 7.9 9.7, 12.4, 14.0	STANDARD инвертор: SUZ-KA35, 50, 60, 71VA (1ф, 220В) PUHZ-P100, 125, 140VHA (1ф, 220В)
	7.9, 9.7 7.9, 9.7, 12.4, 14.0 20.9, 26.0	Неинверторные: PUN-P71, 100VHA (1ф, 220В) PUN-P71, 100, 125, 140YHA (3ф, 380В) PUN-P200, 250MYA (3ф, 380В) R407C
только охлаждение	7.9, 9.7 7.9, 9.7, 12.4, 14.0	Неинверторные: PU-P71, 100VHA (1ф, 220В) PU-P71, 100, 125, 140YHA (3ф, 380В)

PLA-RP35/50/60/71/100/125/140BA

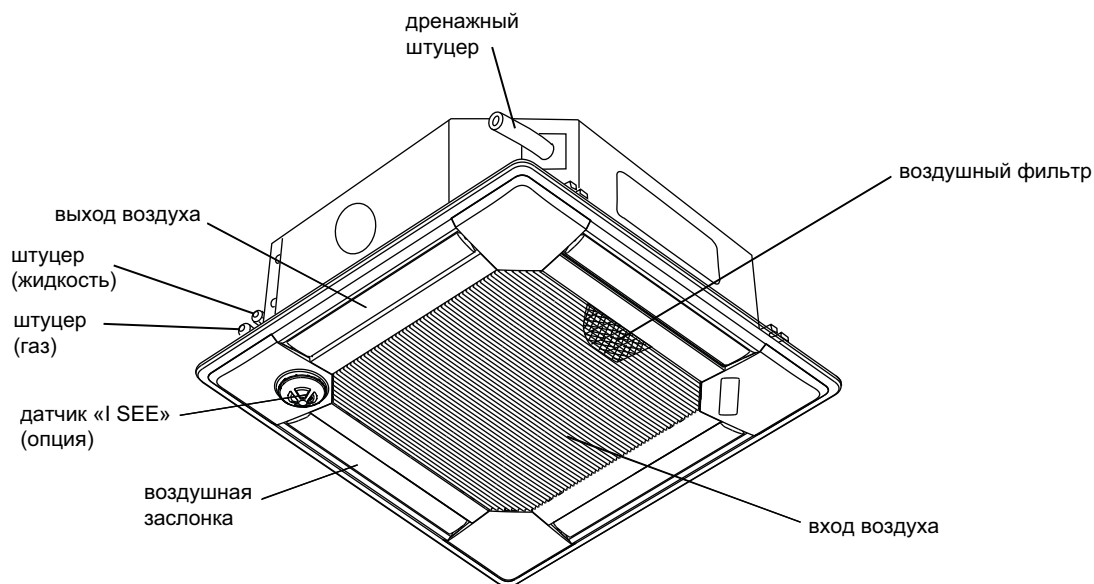

Пульт управления

Пульт запоминает сделанные настройки, и включение кнопкой «ON/OFF» будет происходить с уже установленными параметрами.

Назначение кнопок

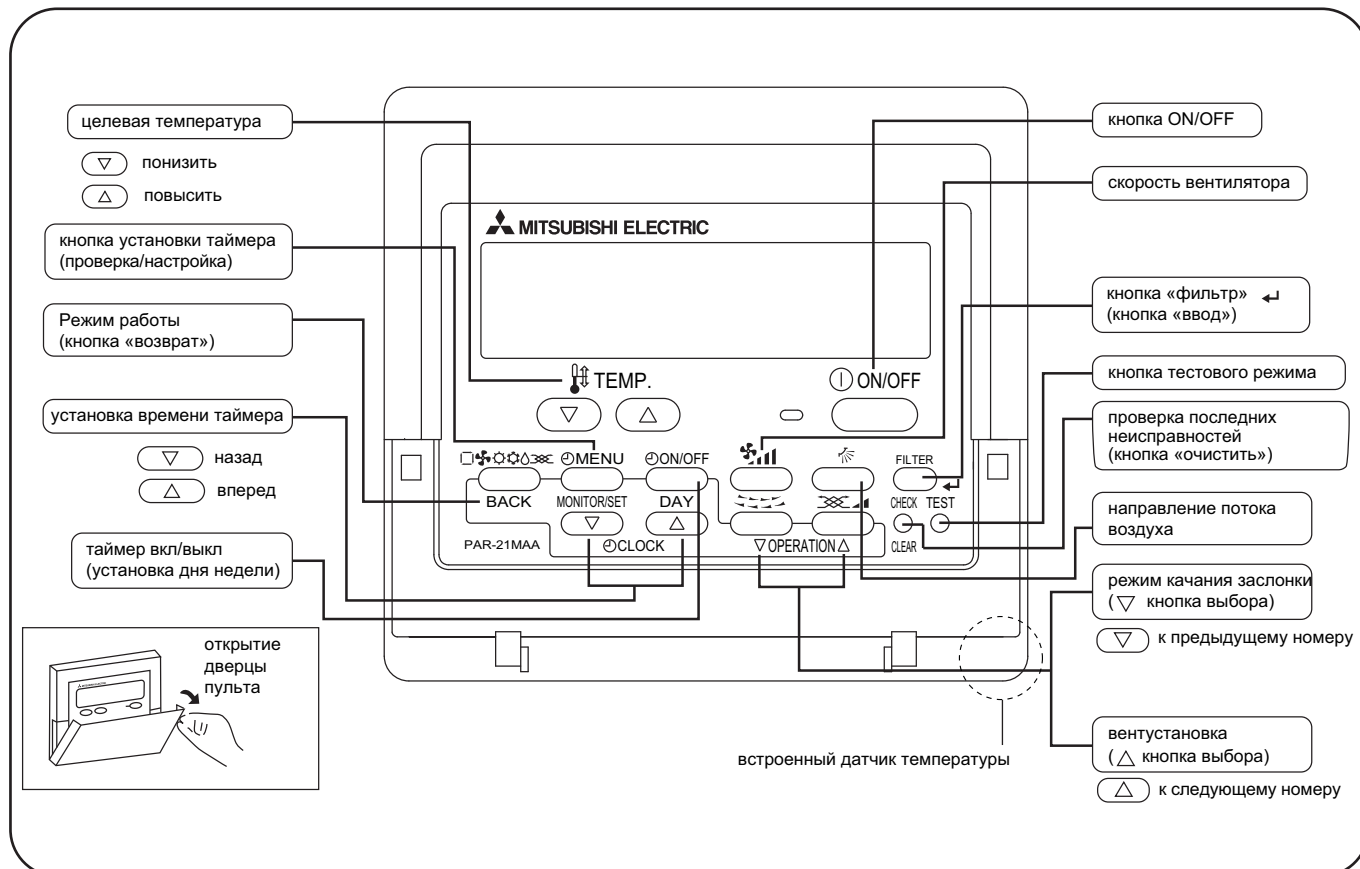

PLA-RP35/50/60/71/100/125/140BA

● Жидкокристаллический дисплей пульта управления

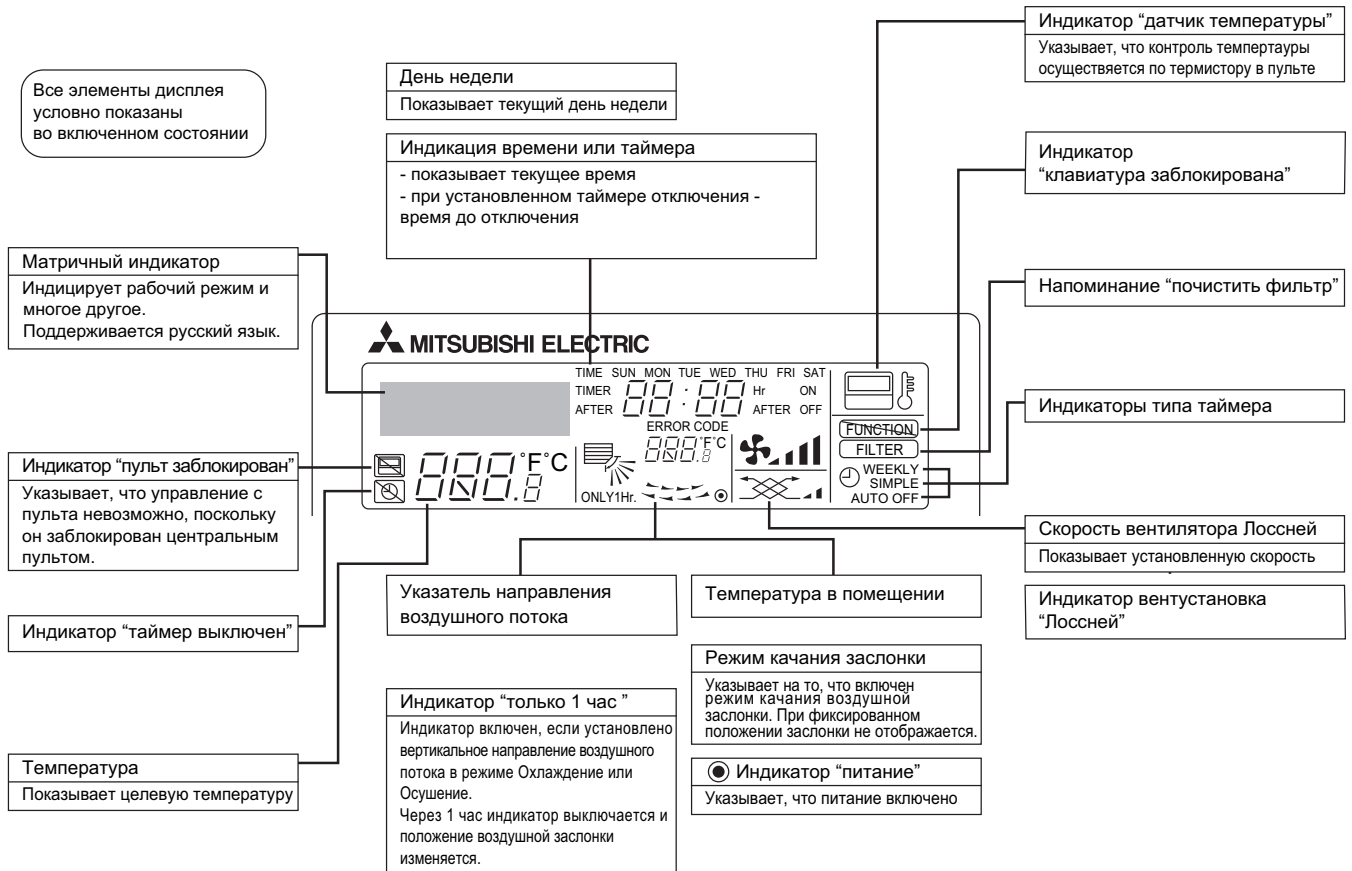

Примечания:

- Если питание включено, а блок выключен, то горит только индикатор "питание".
- Если выбрать на пульте управления отсутствующую на данном внутреннем блоке функцию, то на дисплее будет появляться надпись "Not Available". В случае, если пульт управляет несколькими внутренними блоками разного типа, то эта надпись будет появляться при отсутствии данной функции на главном блоке.
- При первом подключении питания на пульте на некоторое время (не более 3 минут) включается индикатор "пульт заблокирован", а на матричном индикаторе надпись "подождите" ("PLEASE WAIT"). Это не является неисправностью, и после выключения надписи можно управлять системой.

PLA-RP35/50/60/71/100/125/140BA

● Беспроводной пульт управления

(на рисунке показано положение при открытой крышке)

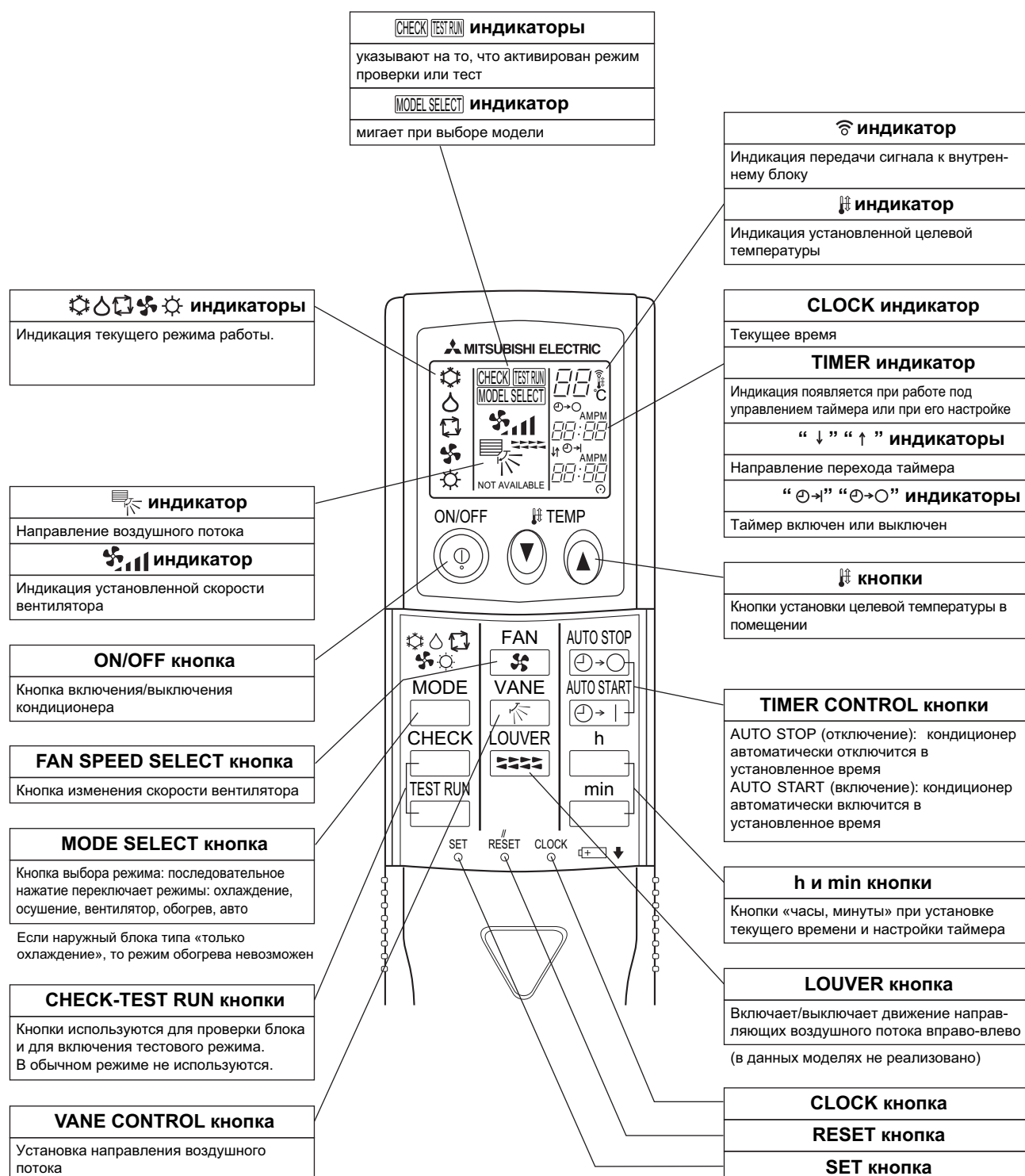

СПЕЦИФИКАЦИЯ
PLA-RP35/50/60BA

Наименование модели			PLA-RP35BA.UK	
Режим			охлаждение	обогрев
Электропитание			1 фаза, 50Гц, 230В	
	потребляемая мощность	кВт	0.03	0.02
	рабочий ток	А	0.22	0.14
	пусковой ток	А	0.22	0.14
Цвет корпуса			Munsell 6.4Y 8.9/0.4	
Теплообменник			плоские ребра	
Вентилятор	тип x количество		центробежный x 1	
	мощность	кВт	0.050	
	расход воздуха (низк-ср2-ср1-выс)	м ³ /мин	11-12-13-15	
	внешнее статическое давление	Па	0 (прямой выход воздуха)	
Бустерный нагреватель			кВт	
Управление и контроль температуры			дистанционный пульт/встроенный в блок термостат	
Уровень шума (низк - выс)			дБ	
Дренажный штуцер (наружный диаметр)			мм (дюйм)	
Габаритные размеры			Блок: 840 Панель: 950	
	ширина	мм	Блок: 840 Панель: 950	
	глубина	мм	Блок: 258 Панель: 35	
	высота	мм	Блок: 22 Панель: 6	
Вес			кг	

Наименование модели			PLA-RP50BA.UK	
Режим			охлаждение	обогрев
Электропитание			1 фаза, 50Гц, 230В	
	потребляемая мощность	кВт	0.05	0.04
	рабочий ток	А	0.36	0.29
	пусковой ток	А	0.36	0.29
Цвет корпуса			Munsell 6.4Y 8.9/0.4	
Теплообменник			плоские ребра	
Вентилятор	тип x количество		центробежный x 1	
	мощность	кВт	0.050	
	расход воздуха (низк-ср2-ср1-выс)	м ³ /мин	12-14-16-18	
	внешнее статическое давление	Па	0 (прямой выход воздуха)	
Бустерный нагреватель			кВт	
Управление и контроль температуры			дистанционный пульт/встроенный в блок термостат	
Уровень шума (низк - выс)			дБ	
Дренажный штуцер (наружный диаметр)			мм (дюйм)	
Габаритные размеры			Блок: 840 Панель: 950	
	ширина	мм	Блок: 840 Панель: 950	
	глубина	мм	Блок: 258 Панель: 35	
	высота	мм	Блок: 22 Панель: 6	
Вес			кг	

Наименование модели			PLA-RP60BA.UK	
Режим			охлаждение	обогрев
Электропитание			1 фаза, 50Гц, 230В	
	потребляемая мощность	кВт	0.05	0.04
	рабочий ток	А	0.36	0.29
	пусковой ток	А	0.36	0.29
Цвет корпуса			Munsell 6.4Y 8.9/0.4	
Теплообменник			плоские ребра	
Вентилятор	тип x количество		центробежный x 1	
	мощность	кВт	0.050	
	расход воздуха (низк-ср2-ср1-выс)	м ³ /мин	12-14-16-18	
	внешнее статическое давление	Па	0 (прямой выход воздуха)	
Бустерный нагреватель			кВт	
Управление и контроль температуры			дистанционный пульт/встроенный в блок термостат	
Уровень шума (низк - выс)			дБ	
Дренажный штуцер (наружный диаметр)			мм (дюйм)	
Габаритные размеры			Блок: 840 Панель: 950	
	ширина	мм	Блок: 840 Панель: 950	
	глубина	мм	Блок: 258 Панель: 35	
	высота	мм	Блок: 23 Панель: 6	
Вес			кг	

СПЕЦИФИКАЦИЯ
PLA-RP71/100/125BA

Наименование модели			PLA-RP71BA.UK	
Режим			охлаждение	обогрев
Электропитание			1 фаза, 50Гц, 230В	
	потребляемая мощность	кВт	0.07	0.06
	рабочий ток	А	0.51	0.43
	пусковой ток	А	0.51	0.43
Цвет корпуса			Munsell 6.4Y 8.9/0.4	
Теплообменник			плоские ребра	
Вентилятор	тип x количество		центробежный x 1	
	мощность	кВт	0.050	
	расход воздуха (низк-ср2-ср1-выс)	м ³ /мин	14-16-18-21	
	внешнее статическое давление	Па	0 (прямой выход воздуха)	
Бустерный нагреватель			-	
Управление и контроль температуры			дистанционный пульт/встроенный в блок термостат	
Уровень шума (низк - выс)			28-30-32-34	
Дренажный штуцер (наружный диаметр)			32(1-1/4)	
Габаритные размеры	ширина	мм	Блок: 840	Панель: 950
	глубина	мм	Блок: 840	Панель: 950
	высота	мм	Блок: 258	Панель: 35
Вес			Блок: 23	Панель: 6

Наименование модели			PLA-RP100BA.UK	
Режим			охлаждение	обогрев
Электропитание			1 фаза, 50Гц, 230В	
	потребляемая мощность	кВт	0.14	0.13
	рабочий ток	А	0.94	0.87
Цвет корпуса			Munsell 6.4Y 8.9/0.4	
Теплообменник			плоские ребра	
Вентилятор	тип x количество		центробежный x 1	
	мощность	кВт	0.120	
	расход воздуха (низк-ср2-ср1-выс)	м ³ /мин	20-23-26-30	
	внешнее статическое давление	Па	0 (прямой выход воздуха)	
Бустерный нагреватель			-	
Управление и контроль температуры			дистанционный пульт/встроенный в блок термостат	
Уровень шума (низк - выс)			32-34-37-40	
Дренажный штуцер (наружный диаметр)			32(1-1/4)	
Габаритные размеры	ширина	мм	Блок: 840	Панель: 950
	глубина	мм	Блок: 840	Панель: 950
	высота	мм	Блок: 298	Панель: 35
Вес			Блок: 25	Панель: 6

Наименование модели			PLA-RP125BA.UK	
Режим			охлаждение	обогрев
Электропитание			1 фаза, 50Гц, 230В	
	потребляемая мощность	кВт	0.15	0.14
	рабочий ток	А	1.00	0.94
Цвет корпуса			Munsell 6.4Y 8.9/0.4	
Теплообменник			плоские ребра	
Вентилятор	тип x количество		центробежный x 1	
	мощность	кВт	0.120	
	расход воздуха (низк-ср2-ср1-выс)	м ³ /мин	22-25-28-31	
	внешнее статическое давление	Па	0 (прямой выход воздуха)	
Бустерный нагреватель			-	
Управление и контроль температуры			дистанционный пульт/встроенный в блок термостат	
Уровень шума (низк - выс)			34-36-39-41	
Дренажный штуцер (наружный диаметр)			32(1-1/4)	
Габаритные размеры	ширина	мм	Блок: 840	Панель: 950
	глубина	мм	Блок: 840	Панель: 950
	высота	мм	Блок: 298	Панель: 35
Вес			Блок: 25	Панель: 6

СПЕЦИФИКАЦИЯ
PLA-RP140BA

Наименование модели			PLA-RP140BA.UK		
ВНУТРЕННИЙ БЛОК	Режим		охлаждение	обогрев	
	Электропитание		1 фаза, 50Гц, 230В		
	потребляемая мощность	кВт	0.16	0.15	
	рабочий ток	А	1.07	1.00	
	Цвет корпуса		Munsell 6.4Y 8.9/0.4		
	Теплообменник		плоские ребра		
	Вентилятор	тип x количество		центробежный x 1	
		мощность	кВт	0.120	
		расход воздуха (низк-ср2-ср1-выс)	м ³ /мин	24-26-29-32	
		внешнее статическое давление	Па	0 (прямой выход воздуха)	
	Бустерный нагреватель		кВт	-	
	Управление и контроль температуры		дистанционный пульт/встроенный в блок термостат		
	Уровень шума (низк - выс)		дБ	36-39-42-44	
	Дренажный штуцер (наружный диаметр)		мм (дюйм)	32(1-1/4)	
Габаритные размеры	ширина	мм	Блок: 840	Панель: 950	
	глубина	мм	Блок: 840	Панель: 950	
	высота	мм	Блок: 298	Панель: 35	
Вес		кг	Блок: 27	Панель: 6	

УРОВЕНЬ ШУМА

PLA-RP35BA.UK

скорость вентилятора	SPL(дБ)	обозначение
высокая	31	○—○
средняя 1	29	●—●
средняя 2	28	△—△
низкая	27	▲—▲

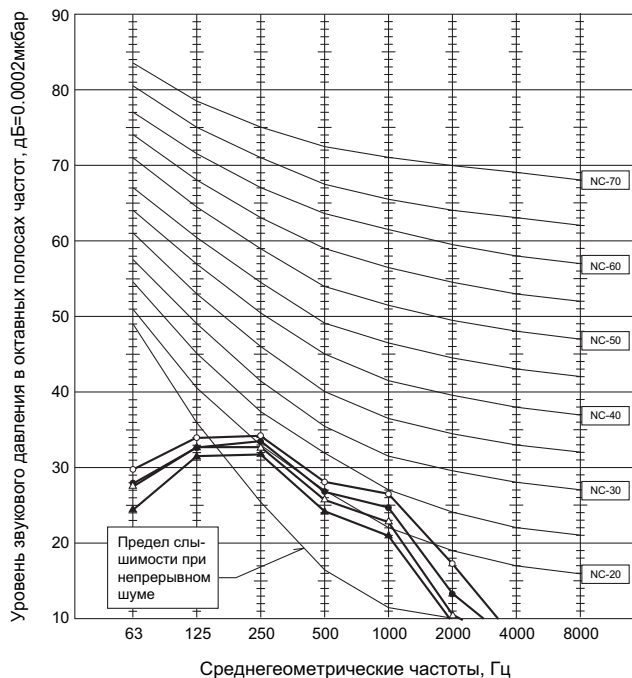

PLA-RP50BA.UK

скорость вентилятора	SPL(дБ)	обозначение
высокая	32	○—○
средняя 1	31	●—●
средняя 2	29	△—△
низкая	28	▲—▲

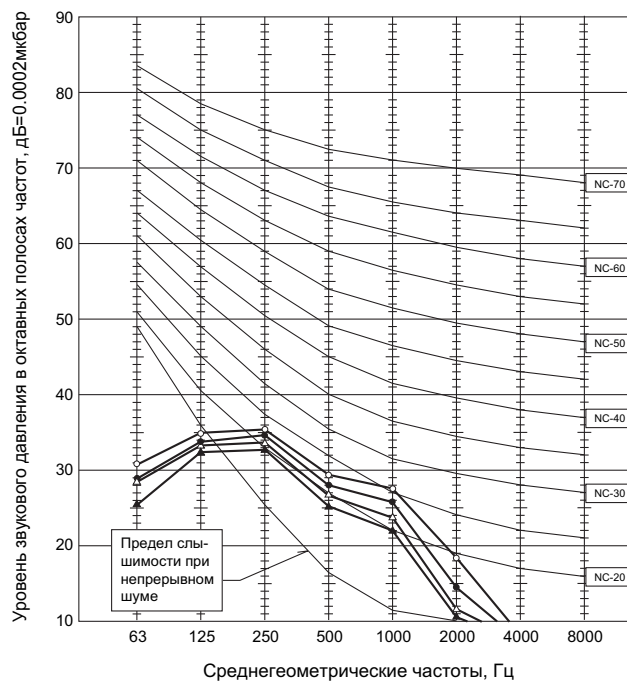

PLA-RP60BA.UK

скорость вентилятора	SPL(дБ)	обозначение
высокая	32	○—○
средняя 1	31	●—●
средняя 2	29	△—△
низкая	28	▲—▲

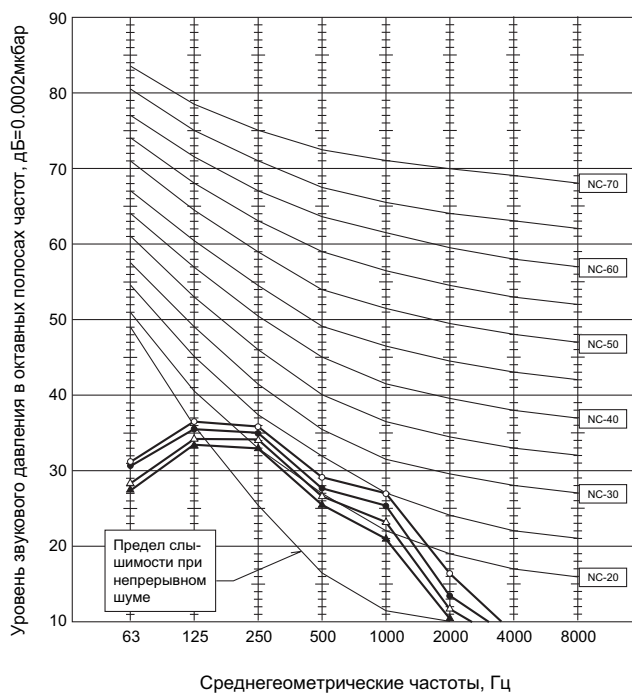

PLA-RP71BA.UK

скорость вентилятора	SPL(дБ)	обозначение
высокая	34	○—○
средняя 1	32	●—●
средняя 2	30	△—△
низкая	28	▲—▲

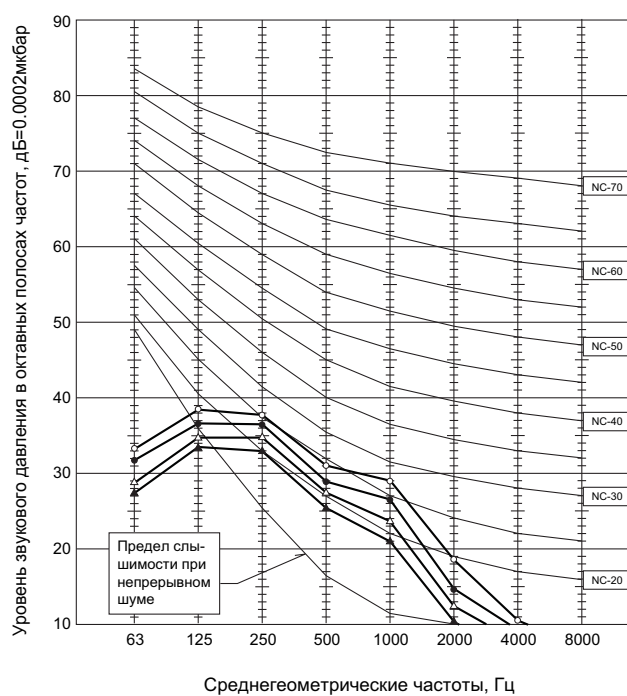

УРОВЕНЬ ШУМА

PLA-RP100BA.UK

скорость вентилятора	SPL(дБ)	обозначение
высокая	40	○—○
средняя 1	37	●—●
средняя 2	34	△—△
низкая	32	▲—▲

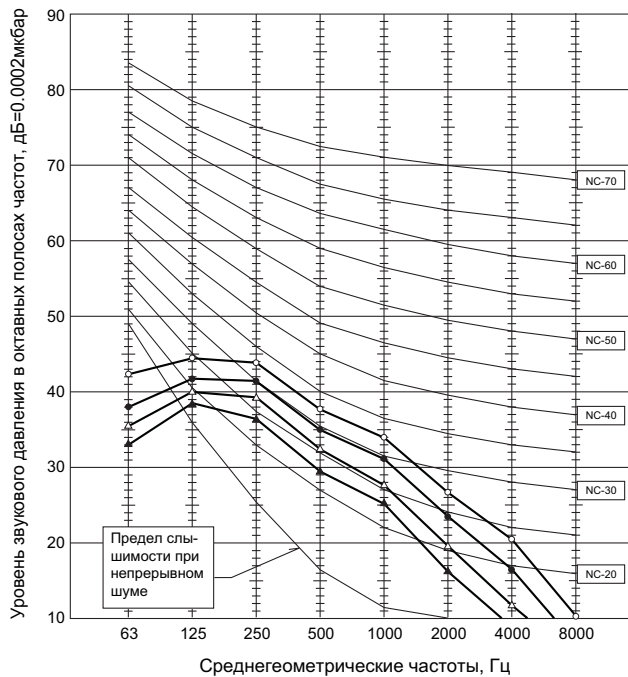

PLA-RP125BA.UK

скорость вентилятора	SPL(дБ)	обозначение
высокая	41	○—○
средняя 1	39	●—●
средняя 2	36	△—△
низкая	34	▲—▲

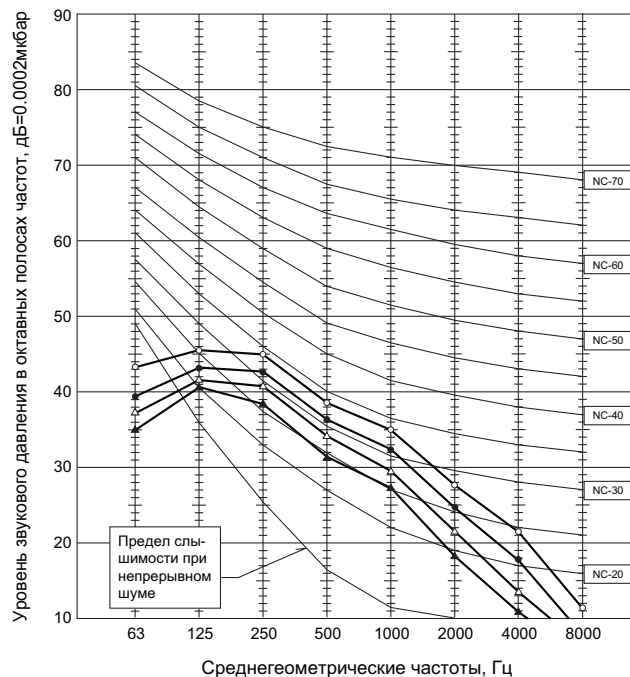

PLA-RP140BA.UK

скорость вентилятора	SPL(дБ)	обозначение
высокая	44	○—○
средняя 1	42	●—●
средняя 2	39	△—△
низкая	36	▲—▲

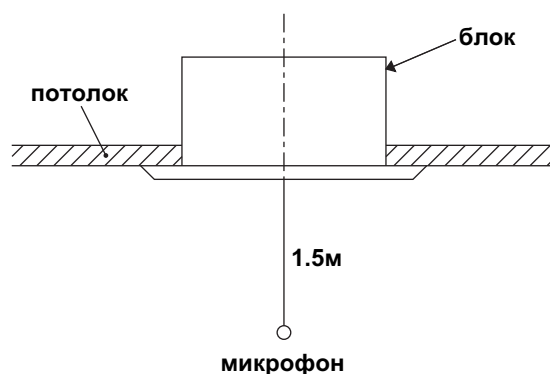
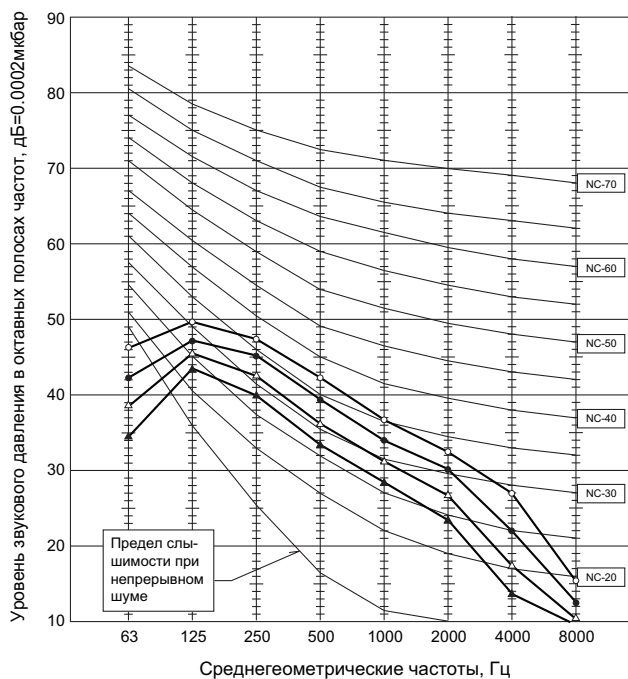

РАЗМЕРЫ

PLA-RP35/50/60/71/100/125/140BA

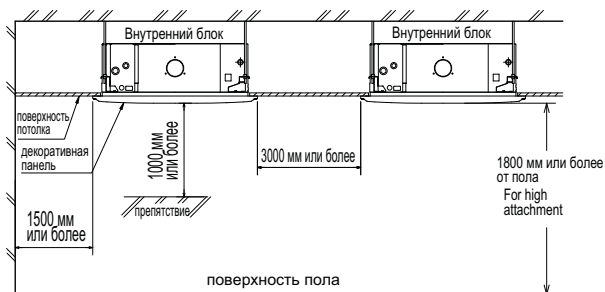
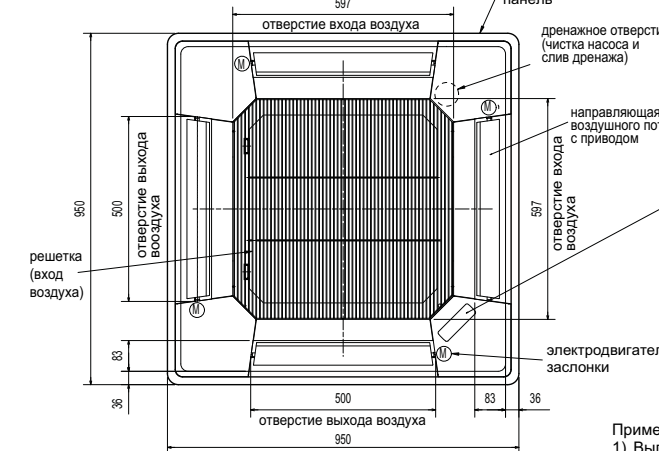
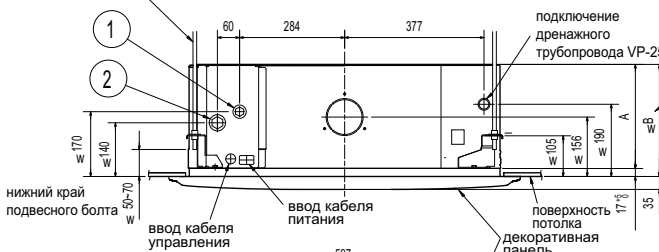
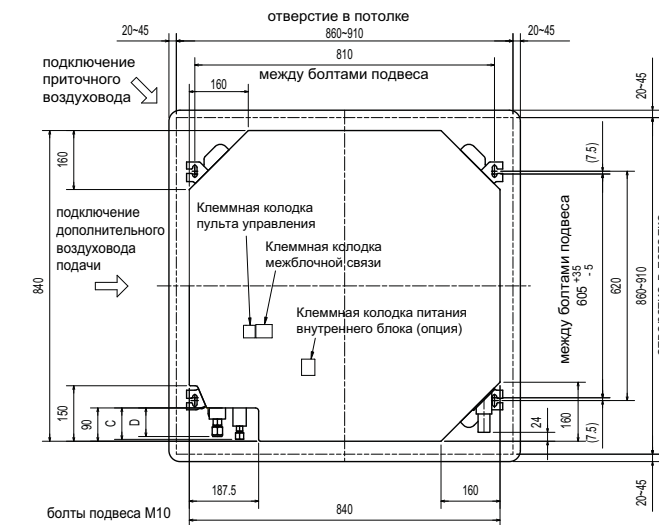

единицы измерения: мм

Подключение воздуховода раздачи

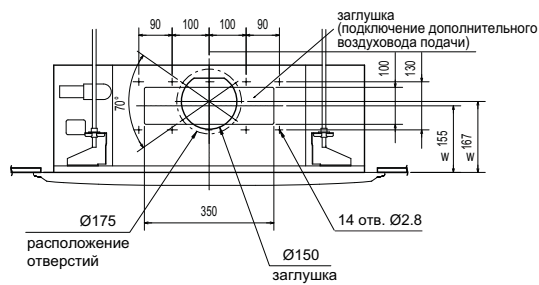

подключение приточного воздуховода

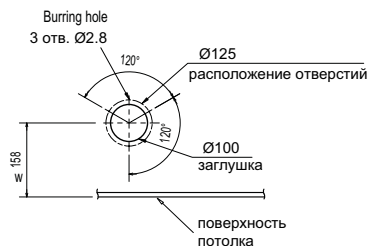

Стандартная декоративная панель: PLP-6BA / PLP-6BAMD



Панель с механизмом подъема фильтра: PLP-6BAJ

Панель с ИК-приемником: PLP-6BALM

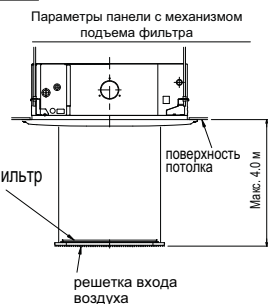
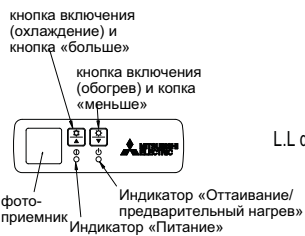

Примечания

- 1) Выпускаются стандартные декоративные панели и панели с механизмом подъема фильтра.
- 2) Используйте дренажную трубу VP-25 (ПВХ труба 32). В блоке установлен дренажный насос с напором 850 мм водяного столба (от уровня потолка).
- 3) Блок управления может быть выдвинут для обслуживания, поэтому следует предусмотреть запас соединительных проводов).
- 4) Высота блока при установке панели регулируется.
- 5) Установка высокоэффективного фильтра или многофункционального корпуса требует:
 - увеличения расстояния между блоком и потолком на величину E;
 - увеличения на 135 мм размеров, обозначенных знаком *.
- 6) При подключении воздуховодов раздачи охлажденного воздуха следует полностью их теплоизолировать для исключения образования конденсата.

модели	①	②	A	B	C	D	E
PLA-RP35/50BA	Фреонотривод ... Ø6.35 Фланцевое соединение ...1/4F	Фреонотривод ... Ø12.7 Фланцевое соединение ...1/2F			80		
PLA-RP60BA	Фреонотривод Ø6.35 Ø9.52 Фланцевое соединение 1/4F / 3/8F (compatible)		241	258	87	74	400
PLA-RP71BA		Фреонотривод ... Ø15.88 Фланцевое соединение ...5/8F					
PLA-RP100,125,140BA	Фреонотривод ... Ø9.52 Фланцевое соединение ...3/8F		281	298	85	77	440

ЭЛЕКТРИЧЕСКАЯ СХЕМА

PLA-RP35/50/60/71/100/125/140BA

Обозначение	Наименование	Обозначение	Наименование
I.B	Плата управления	MF	Электродвигатель вентилятора
CN2L	Разъем (Лоссней)	MV	Электродвигатель воздушной заслонки
CN32	Разъем (внешнее управление)	TB2	Клеммная колодка (питание внутреннего блока (опция))
CN41	Разъем (НА TERMINAL-A)	TB4	Клеммная колодка (межблочное соединение)
CN51	К внешним цепям индикации	TB5, TB6	Клеммная колодка (сигнальная линия)
DSA	SURGE ABSORBER		
FUSE	Предохранитель (6.3A/250V)	TH1	Термистор комнатной температуры (0°С/15кОм, 25°С/5.4кОм)
LED1	Индикатор питания (I.B)	TH2	Термистор на фреонопроводе (жидкость) (0°С/15кОм, 25°С/5.4кОм)
LED2	Индикатор питания (R.B)	TH5	Термистор «конденсация/испарение» (0°С/15кОм, 25°С/5.4кОм)
LED3	Индикатор обмена данными (наружн.-внутр.)		
SW1	DIP-переключатель (выбор модели), табл. 1	OPTION PART	
SW2	Переключатель (производительность), табл. 2	W.B	Плата приемника ИК-сигналов
SWE	Переключатель (принудительное включение)	BZ	Звуковой излучатель
X1	Реле (дренажный насос)	LED1	Индикатор «работа»: ЗЕЛ
ZNR01,02	Варистор	LED2	Индикатор (предварительный нагрев): ОРА
DCL	Реактор	RU	Приемник ИК-сигналов
DP	Дренажный насос	SW1	Кнопка (Обогрев ВКЛ/ВЫКЛ)
FS	Датчик дренажа (поплавок)	SW2	Кнопка (Охлаждение ВКЛ/ВЫКЛ)

Таблица 1. SW1 (выбор модели)



Таблица 2. SW2 (производительность)

SW2			
Модели	Переключатель	Модели	Переключатель
PLA-RP35BA		PLA-RP100BA	
PLA-RP50BA		PLA-RP125BA	
PLA-RP60BA		PLA-RP140BA	
PLA-RP71BA			

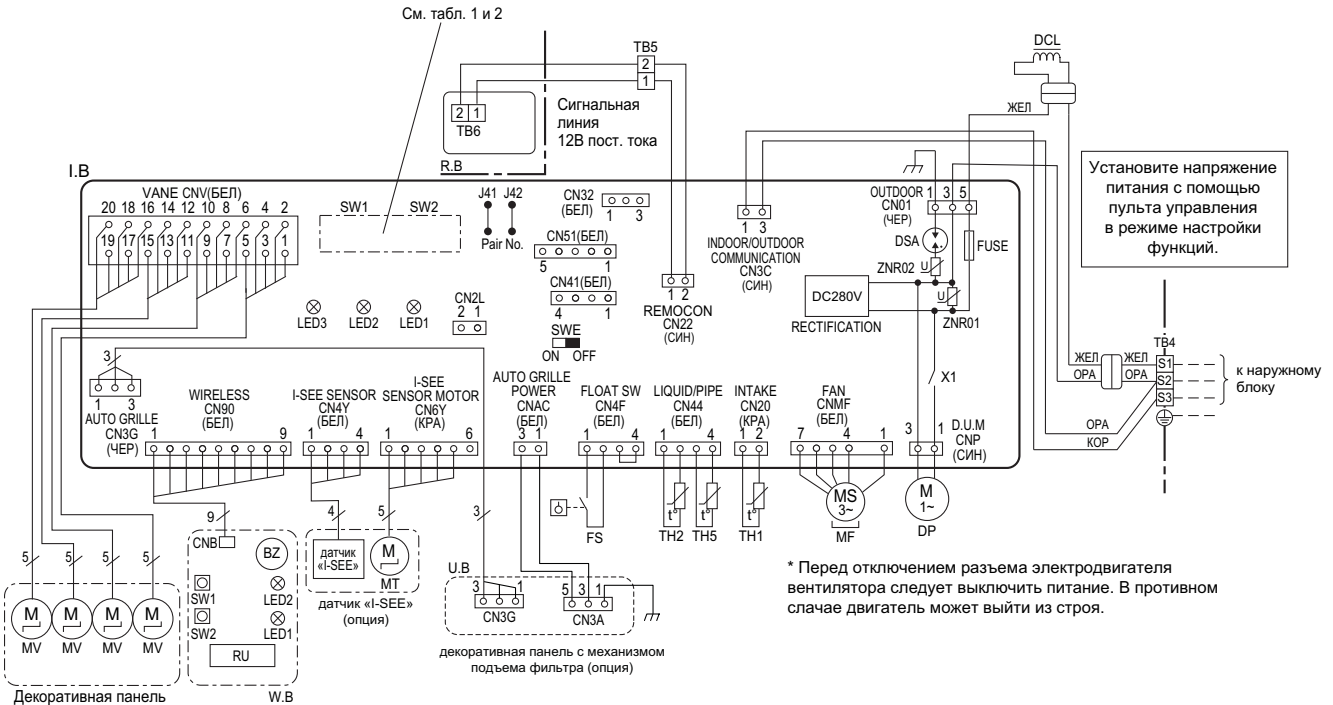

Примечание:

- Используемые обозначения: - разъем, - клеммная колодка.
- Межблочное соединение (наружный-внутренний) следует производить в строгом соблюдении соответствия клемм S1, S2, S3.
- Подключение электропитания наружного блока показано в соответствующем разделе.
- По межблочной линии связи одновременно передается и напряжение питания и интерфейсный сигнал.

- ※ 1: При раздельном подключении электропитания к наружному и внутренним блокам см. рисунок 1.
- ※ 2: При подключении электропитания обратите внимание на наклейки около электрической схемы.

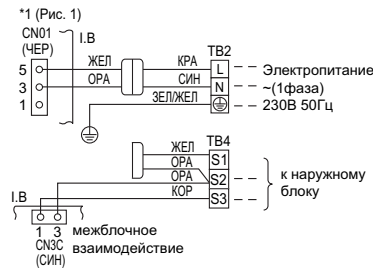

ГИДРАВЛИЧЕСКАЯ СХЕМА
PLA-RP35/50/60/71/100/125/140BA

единицы измерения: мм

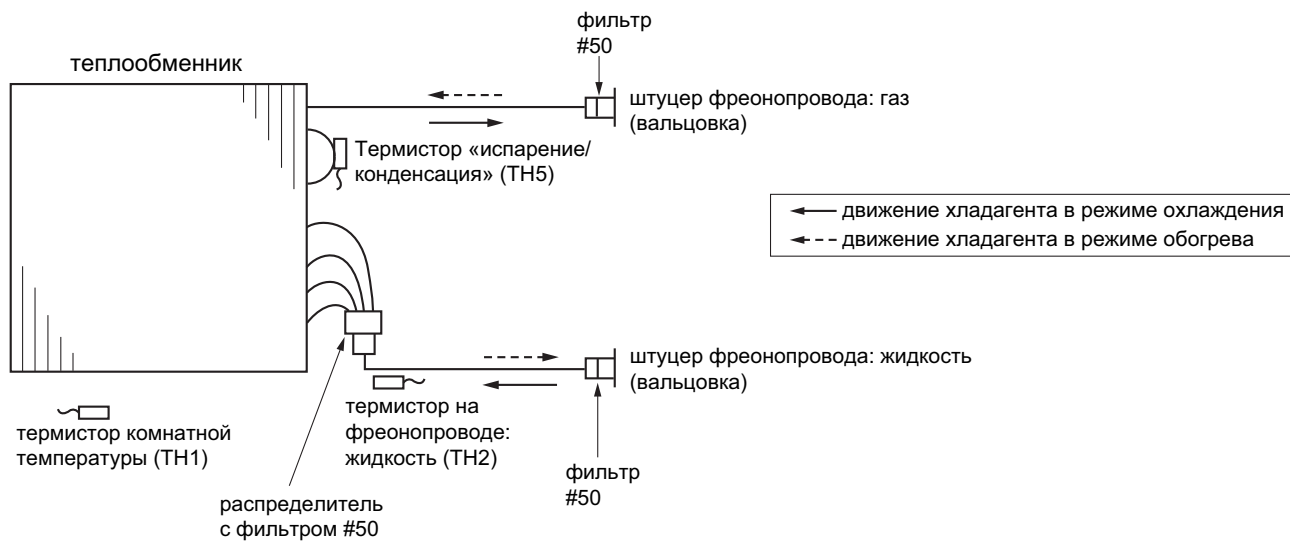

**ХАРАКТЕРИСТИКИ ОСНОВНЫХ КОМПОНЕНТОВ
PLA-RP35/50/60/71/100/125/140BA**

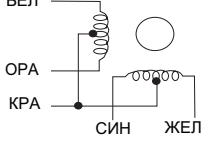
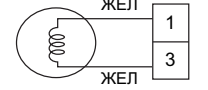
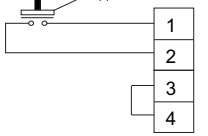
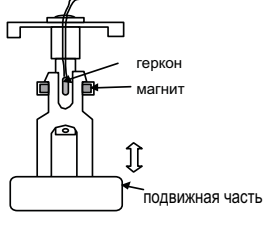
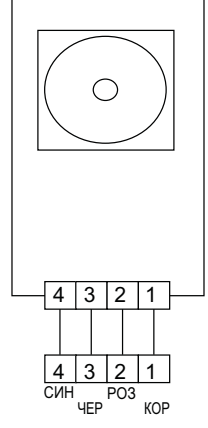
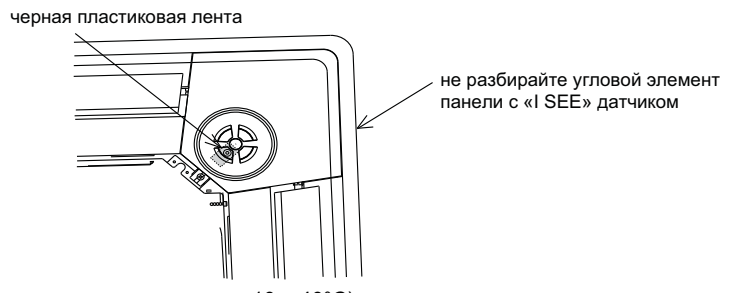
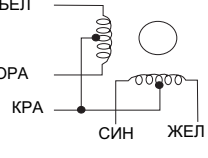
Наименование	Способ проверки и параметры												
Термистор комнатной темп. (ТН1) Термистор на трубопроводе (ТН2) Термистор «конденсация/испарение» (ТН5)	Отключите разъем и измерьте сопротивление тестером (окружающая температура 10 ~ 30°C) <table border="1" style="margin-top: 10px;"> <thead> <tr> <th>Исправен</th> <th>Неисправен</th> </tr> </thead> <tbody> <tr> <td>4.3 ~ 9.6 кОм</td> <td>замыкание или обрыв</td> </tr> </tbody> </table> (См. раздел «Температурная зависимость сопротивления термисторов»)			Исправен	Неисправен	4.3 ~ 9.6 кОм	замыкание или обрыв						
Исправен	Неисправен												
4.3 ~ 9.6 кОм	замыкание или обрыв												
Э/д воздушной заслонки (MV) БЕЛ 	Измерьте сопротивление между контактами с помощью тестера (окружающая температура 20 ~ 30°C) <table border="1" style="margin-top: 10px;"> <thead> <tr> <th>Провод</th> <th>Исправен</th> <th>Неисправен</th> </tr> </thead> <tbody> <tr> <td>КРА - ЖЕЛ (5 -3 , 0 -8 , 5 -3 ,) -8)</td> <td rowspan="4">300 Ом</td> <td rowspan="4">замыкание или обрыв</td> </tr> <tr> <td>КРА - СИН (5 -1 , 0 -6 , 5 -1 ,) -6)</td> </tr> <tr> <td>КРА - ОРА (5 -4 , 0 -9 , 5 -4 ,) -9)</td> </tr> <tr> <td>КРА - БЕЛ (5 -2 , 0 -7 , 5 -2 ,) -7)</td> </tr> </tbody> </table>	Провод	Исправен	Неисправен	КРА - ЖЕЛ (5 -3 , 0 -8 , 5 -3 ,) -8)	300 Ом	замыкание или обрыв	КРА - СИН (5 -1 , 0 -6 , 5 -1 ,) -6)	КРА - ОРА (5 -4 , 0 -9 , 5 -4 ,) -9)	КРА - БЕЛ (5 -2 , 0 -7 , 5 -2 ,) -7)			
Провод	Исправен	Неисправен											
КРА - ЖЕЛ (5 -3 , 0 -8 , 5 -3 ,) -8)	300 Ом	замыкание или обрыв											
КРА - СИН (5 -1 , 0 -6 , 5 -1 ,) -6)													
КРА - ОРА (5 -4 , 0 -9 , 5 -4 ,) -9)													
КРА - БЕЛ (5 -2 , 0 -7 , 5 -2 ,) -7)													
Дренажный насос (DP) 	Измерьте сопротивление между контактами с помощью тестера (температура обмоток 20°C) <table border="1" style="margin-top: 10px;"> <thead> <tr> <th>Исправен</th> <th>Неисправен</th> </tr> </thead> <tbody> <tr> <td>290 Ом</td> <td>замыкание или обрыв</td> </tr> </tbody> </table>			Исправен	Неисправен	290 Ом	замыкание или обрыв						
Исправен	Неисправен												
290 Ом	замыкание или обрыв												
Дренажный поплавок (FS) 	Измерьте сопротивление между контактами с помощью тестера <table border="1" style="margin-top: 10px;"> <thead> <tr> <th>Положение подвижной части</th> <th>Исправен</th> <th>Неисправен</th> </tr> </thead> <tbody> <tr> <td>верхнее</td> <td>замкнут</td> <td>разомкнут</td> </tr> <tr> <td>нижнее</td> <td>разомкнут</td> <td>замкнут</td> </tr> </tbody> </table>	Положение подвижной части	Исправен	Неисправен	верхнее	замкнут	разомкнут	нижнее	разомкнут	замкнут			
Положение подвижной части	Исправен	Неисправен											
верхнее	замкнут	разомкнут											
нижнее	разомкнут	замкнут											
Датчик «I SEE» (опция) 	Включите внутренний блок с черной пластиковой лентой на внешней стороне платы датчика «I SEE». При включенном питании измерьте напряжение на разъемах датчика. Датчик вращается, отключите разъем приводного электродвигателя датчика.  <p style="text-align: center;">Датчик i-see (окружающая температура 10 ~ 40°C)</p> <table border="1" style="margin-top: 10px;"> <thead> <tr> <th>Контакты датчика «I SEE»</th> <th>Исправен</th> <th>Неисправен</th> </tr> </thead> <tbody> <tr> <td>2 (-)—4 (+)</td> <td>1.857В~ 3.132В пост. тока</td> <td>значение не соответствует указанному слева</td> </tr> <tr> <td>1 (+)—2 (-)</td> <td>0.939В~ 1.506В пост. тока</td> <td>значение не соответствует указанному слева</td> </tr> </tbody> </table> <p>Примечание: Не допускайте воздействия статического электричества</p>			Контакты датчика «I SEE»	Исправен	Неисправен	2 (-)—4 (+)	1.857В~ 3.132В пост. тока	значение не соответствует указанному слева	1 (+)—2 (-)	0.939В~ 1.506В пост. тока	значение не соответствует указанному слева	
Контакты датчика «I SEE»	Исправен	Неисправен											
2 (-)—4 (+)	1.857В~ 3.132В пост. тока	значение не соответствует указанному слева											
1 (+)—2 (-)	0.939В~ 1.506В пост. тока	значение не соответствует указанному слева											
Э/д воздушной заслонки для датчика i-see (опция) БЕЛ 	Измерьте сопротивление между контактами с помощью тестера (окружающая температура 20 ~ 30°C) <table border="1" style="margin-top: 10px;"> <thead> <tr> <th>Контакт</th> <th>Исправен</th> <th>Неисправен</th> </tr> </thead> <tbody> <tr> <td>КРА - ЖЕЛ</td> <td rowspan="5">250 Ом</td> <td rowspan="5">замыкание или обрыв</td> </tr> <tr> <td>КРА - СИН</td> </tr> <tr> <td>КРА - ОРА</td> </tr> <tr> <td>КРА - БЕЛ</td> </tr> <tr> <td>КРА - БЕЛ</td> </tr> </tbody> </table>			Контакт	Исправен	Неисправен	КРА - ЖЕЛ	250 Ом	замыкание или обрыв	КРА - СИН	КРА - ОРА	КРА - БЕЛ	КРА - БЕЛ
Контакт	Исправен	Неисправен											
КРА - ЖЕЛ	250 Ом	замыкание или обрыв											
КРА - СИН													
КРА - ОРА													
КРА - БЕЛ													
КРА - БЕЛ													

ХАРАКТЕРИСТИКИ ОСНОВНЫХ КОМПОНЕНТОВ (продолжение) PLA-RP35/50/60/71/100/125/140BA

Температурная зависимость сопротивления термисторов

Термисторы для
низких температур

Термистор комнатной температуры (ТН1)
Термистор на трубопроводе (ТН2)
Термистор «конденсация/испарение» (ТН5)

Термистор $R_0=15 \text{ кОм} \pm 3\%$
Константа $B=3480 \pm 2\%$

$$R_t = 15 \exp \left\{ 3480 \left(\frac{1}{273+t} - \frac{1}{273} \right) \right\}$$

0°C	15кОм
10°C	9.6кОм
20°C	6.3кОм
25°C	5.4кОм
30°C	4.3кОм
40°C	3.0кОм

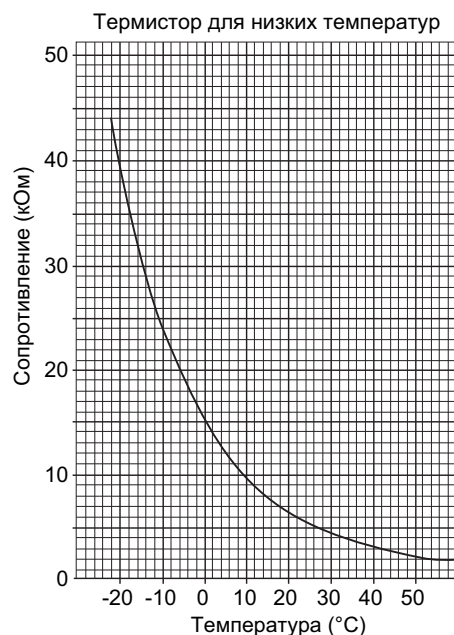

Проверка электродвигателя вентилятора

Примечания

- 1) На разъеме электродвигателя присутствует высокое напряжение. Соблюдайте меры предосторожности при ремонте блока.
 - 2) Не отключайте разъем электродвигателя при включенном питании внутреннего блока. Это может привести к выходу из строя электродвигателя и платы управления.
- Симптом неисправности: двигатель не может вращаться.

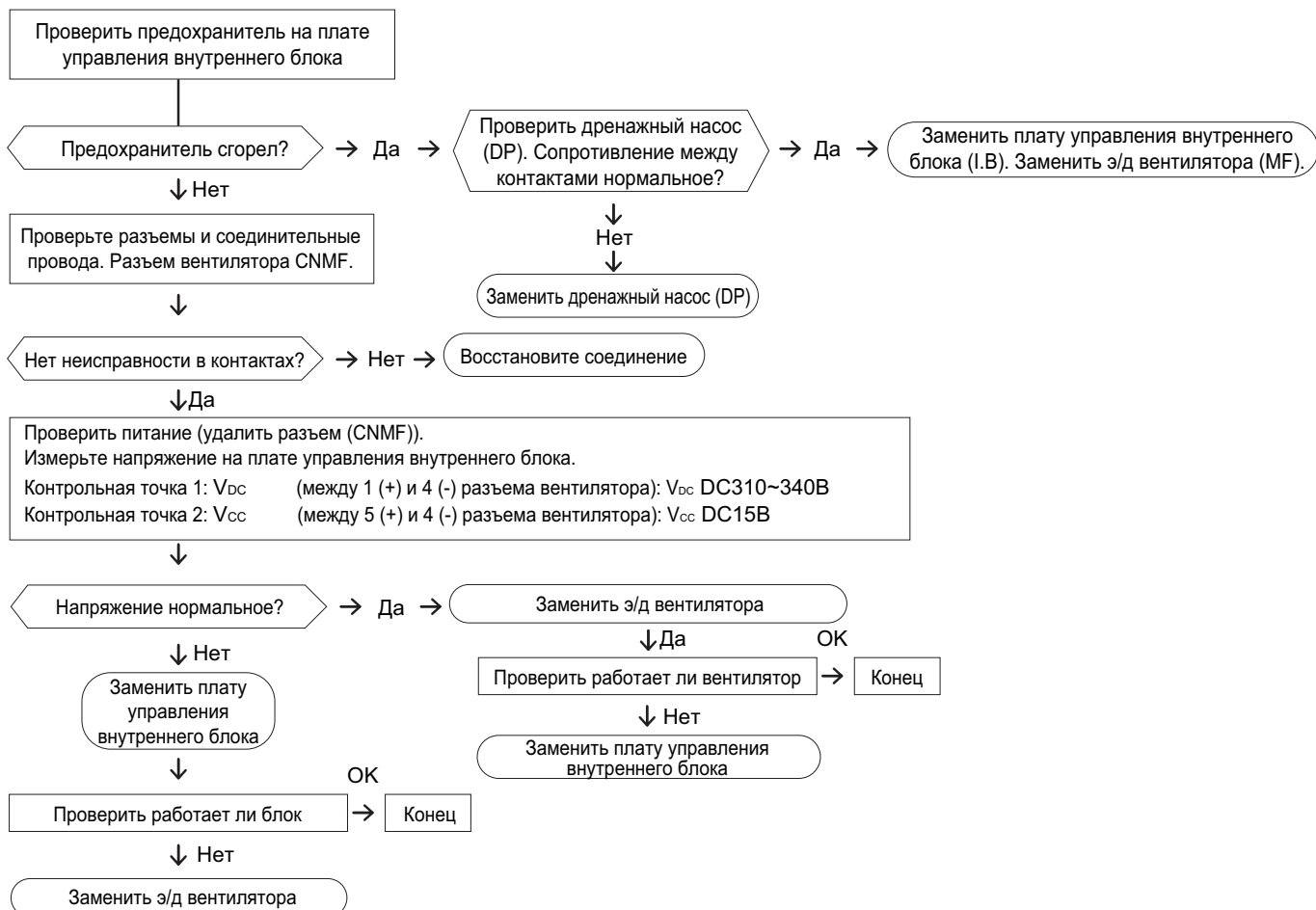

КОНТРОЛЬНЫЕ ТОЧКИ

Плата управления

PLA-RP35/50/60/71/100/125/140BA

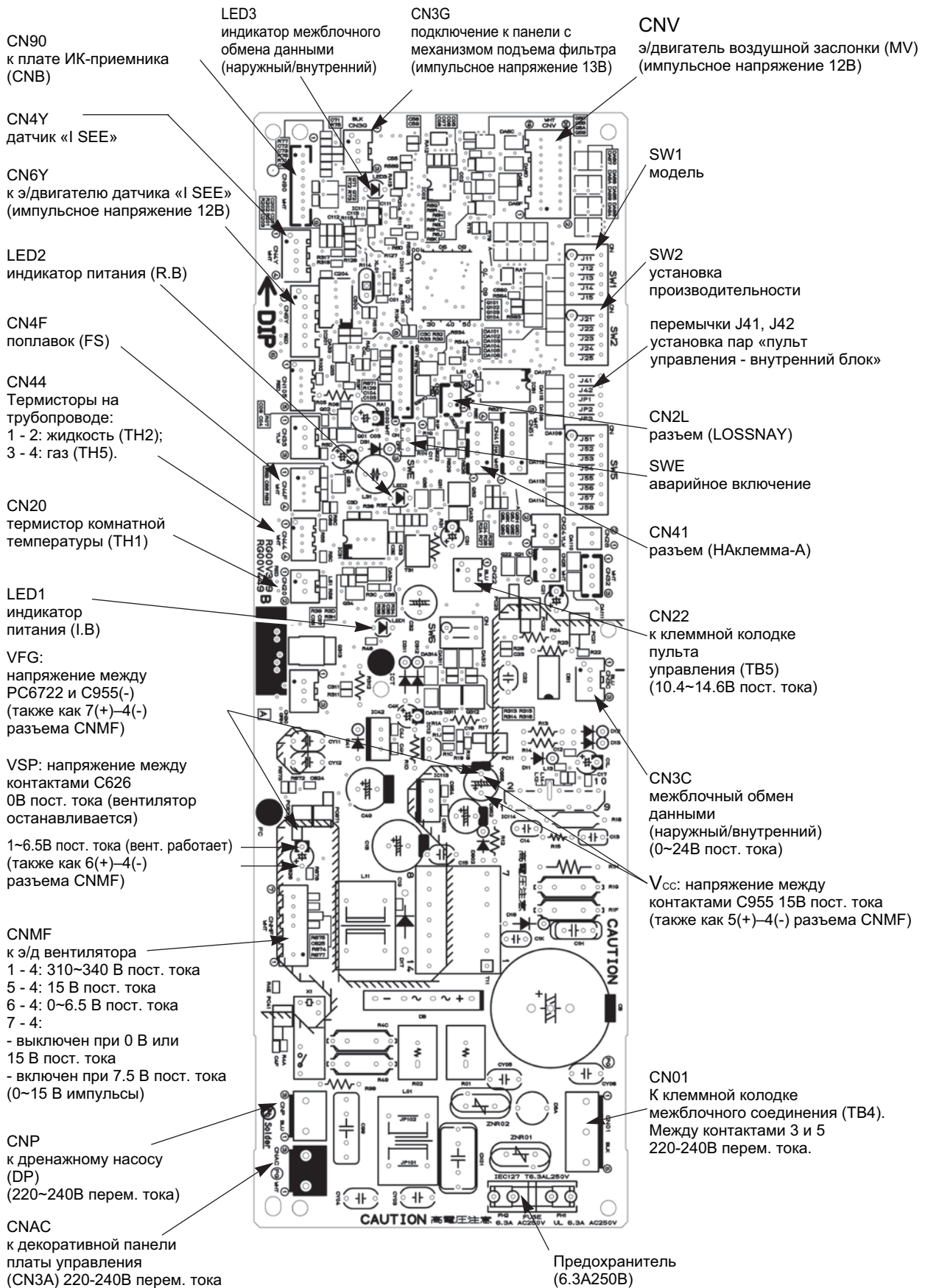

ПЕРЕКЛЮЧАТЕЛИ И ПЕРЕМЫЧКИ

PLA-RP35/50/60/71/100/125/140BA

Функции определяются положением DIP-переключателей и наличием перемычек на плате внутреннего блока.

Обозначение: перемычка установлена - ○, удалена - ×

Наименование	Назначение	Положение переключателей и перемычек	Примечание																																																																																																				
SW1	установка модели	положение переключателя <table border="1"> <tr> <td>модель</td> <td>SW1</td> </tr> <tr> <td>PLA-RP BA</td> <td> <table border="1"> <tr> <td>1</td><td>2</td><td>3</td><td>4</td><td>5</td> <td>ON</td> </tr> <tr> <td><input checked="" type="checkbox"/></td><td><input checked="" type="checkbox"/></td><td><input checked="" type="checkbox"/></td><td><input checked="" type="checkbox"/></td><td><input checked="" type="checkbox"/></td> <td>OFF</td> </tr> </table> </td> </tr> </table>	модель	SW1	PLA-RP BA	<table border="1"> <tr> <td>1</td><td>2</td><td>3</td><td>4</td><td>5</td> <td>ON</td> </tr> <tr> <td><input checked="" type="checkbox"/></td><td><input checked="" type="checkbox"/></td><td><input checked="" type="checkbox"/></td><td><input checked="" type="checkbox"/></td><td><input checked="" type="checkbox"/></td> <td>OFF</td> </tr> </table>	1	2	3	4	5	ON	<input checked="" type="checkbox"/>	<input checked="" type="checkbox"/>	<input checked="" type="checkbox"/>	<input checked="" type="checkbox"/>	<input checked="" type="checkbox"/>	OFF																																																																																					
модель	SW1																																																																																																						
PLA-RP BA	<table border="1"> <tr> <td>1</td><td>2</td><td>3</td><td>4</td><td>5</td> <td>ON</td> </tr> <tr> <td><input checked="" type="checkbox"/></td><td><input checked="" type="checkbox"/></td><td><input checked="" type="checkbox"/></td><td><input checked="" type="checkbox"/></td><td><input checked="" type="checkbox"/></td> <td>OFF</td> </tr> </table>	1	2	3	4	5	ON	<input checked="" type="checkbox"/>	<input checked="" type="checkbox"/>	<input checked="" type="checkbox"/>	<input checked="" type="checkbox"/>	<input checked="" type="checkbox"/>	OFF																																																																																										
1	2	3	4	5	ON																																																																																																		
<input checked="" type="checkbox"/>	<input checked="" type="checkbox"/>	<input checked="" type="checkbox"/>	<input checked="" type="checkbox"/>	<input checked="" type="checkbox"/>	OFF																																																																																																		
SW2	установка производительности	<table border="1"> <tr> <td>модель</td> <td>положение переключателя</td> </tr> <tr> <td>PLA-RP35BA</td> <td> <table border="1"> <tr> <td>1</td><td>2</td><td>3</td><td>4</td><td>5</td> <td>ON</td> </tr> <tr> <td><input checked="" type="checkbox"/></td><td><input checked="" type="checkbox"/></td><td><input checked="" type="checkbox"/></td><td><input checked="" type="checkbox"/></td><td><input checked="" type="checkbox"/></td> <td>OFF</td> </tr> </table> </td> </tr> <tr> <td>PLA-RP50BA</td> <td> <table border="1"> <tr> <td>1</td><td>2</td><td>3</td><td>4</td><td>5</td> <td>ON</td> </tr> <tr> <td><input checked="" type="checkbox"/></td><td><input checked="" type="checkbox"/></td><td><input checked="" type="checkbox"/></td><td><input checked="" type="checkbox"/></td><td><input checked="" type="checkbox"/></td> <td>OFF</td> </tr> </table> </td> </tr> <tr> <td>PLA-RP60BA</td> <td> <table border="1"> <tr> <td>1</td><td>2</td><td>3</td><td>4</td><td>5</td> <td>ON</td> </tr> <tr> <td><input checked="" type="checkbox"/></td><td><input checked="" type="checkbox"/></td><td><input checked="" type="checkbox"/></td><td><input checked="" type="checkbox"/></td><td><input checked="" type="checkbox"/></td> <td>OFF</td> </tr> </table> </td> </tr> <tr> <td>PLA-RP71BA</td> <td> <table border="1"> <tr> <td>1</td><td>2</td><td>3</td><td>4</td><td>5</td> <td>ON</td> </tr> <tr> <td><input checked="" type="checkbox"/></td><td><input checked="" type="checkbox"/></td><td><input checked="" type="checkbox"/></td><td><input checked="" type="checkbox"/></td><td><input checked="" type="checkbox"/></td> <td>OFF</td> </tr> </table> </td> </tr> <tr> <td>PLA-RP100BA</td> <td> <table border="1"> <tr> <td>1</td><td>2</td><td>3</td><td>4</td><td>5</td> <td>ON</td> </tr> <tr> <td><input checked="" type="checkbox"/></td><td><input checked="" type="checkbox"/></td><td><input checked="" type="checkbox"/></td><td><input checked="" type="checkbox"/></td><td><input checked="" type="checkbox"/></td> <td>OFF</td> </tr> </table> </td> </tr> <tr> <td>PLA-RP125BA</td> <td> <table border="1"> <tr> <td>1</td><td>2</td><td>3</td><td>4</td><td>5</td> <td>ON</td> </tr> <tr> <td><input checked="" type="checkbox"/></td><td><input checked="" type="checkbox"/></td><td><input checked="" type="checkbox"/></td><td><input checked="" type="checkbox"/></td><td><input checked="" type="checkbox"/></td> <td>OFF</td> </tr> </table> </td> </tr> <tr> <td>PLA-RP140BA</td> <td> <table border="1"> <tr> <td>1</td><td>2</td><td>3</td><td>4</td><td>5</td> <td>ON</td> </tr> <tr> <td><input checked="" type="checkbox"/></td><td><input checked="" type="checkbox"/></td><td><input checked="" type="checkbox"/></td><td><input checked="" type="checkbox"/></td><td><input checked="" type="checkbox"/></td> <td>OFF</td> </tr> </table> </td> </tr> </table>	модель	положение переключателя	PLA-RP35BA	<table border="1"> <tr> <td>1</td><td>2</td><td>3</td><td>4</td><td>5</td> <td>ON</td> </tr> <tr> <td><input checked="" type="checkbox"/></td><td><input checked="" type="checkbox"/></td><td><input checked="" type="checkbox"/></td><td><input checked="" type="checkbox"/></td><td><input checked="" type="checkbox"/></td> <td>OFF</td> </tr> </table>	1	2	3	4	5	ON	<input checked="" type="checkbox"/>	<input checked="" type="checkbox"/>	<input checked="" type="checkbox"/>	<input checked="" type="checkbox"/>	<input checked="" type="checkbox"/>	OFF	PLA-RP50BA	<table border="1"> <tr> <td>1</td><td>2</td><td>3</td><td>4</td><td>5</td> <td>ON</td> </tr> <tr> <td><input checked="" type="checkbox"/></td><td><input checked="" type="checkbox"/></td><td><input checked="" type="checkbox"/></td><td><input checked="" type="checkbox"/></td><td><input checked="" type="checkbox"/></td> <td>OFF</td> </tr> </table>	1	2	3	4	5	ON	<input checked="" type="checkbox"/>	<input checked="" type="checkbox"/>	<input checked="" type="checkbox"/>	<input checked="" type="checkbox"/>	<input checked="" type="checkbox"/>	OFF	PLA-RP60BA	<table border="1"> <tr> <td>1</td><td>2</td><td>3</td><td>4</td><td>5</td> <td>ON</td> </tr> <tr> <td><input checked="" type="checkbox"/></td><td><input checked="" type="checkbox"/></td><td><input checked="" type="checkbox"/></td><td><input checked="" type="checkbox"/></td><td><input checked="" type="checkbox"/></td> <td>OFF</td> </tr> </table>	1	2	3	4	5	ON	<input checked="" type="checkbox"/>	<input checked="" type="checkbox"/>	<input checked="" type="checkbox"/>	<input checked="" type="checkbox"/>	<input checked="" type="checkbox"/>	OFF	PLA-RP71BA	<table border="1"> <tr> <td>1</td><td>2</td><td>3</td><td>4</td><td>5</td> <td>ON</td> </tr> <tr> <td><input checked="" type="checkbox"/></td><td><input checked="" type="checkbox"/></td><td><input checked="" type="checkbox"/></td><td><input checked="" type="checkbox"/></td><td><input checked="" type="checkbox"/></td> <td>OFF</td> </tr> </table>	1	2	3	4	5	ON	<input checked="" type="checkbox"/>	<input checked="" type="checkbox"/>	<input checked="" type="checkbox"/>	<input checked="" type="checkbox"/>	<input checked="" type="checkbox"/>	OFF	PLA-RP100BA	<table border="1"> <tr> <td>1</td><td>2</td><td>3</td><td>4</td><td>5</td> <td>ON</td> </tr> <tr> <td><input checked="" type="checkbox"/></td><td><input checked="" type="checkbox"/></td><td><input checked="" type="checkbox"/></td><td><input checked="" type="checkbox"/></td><td><input checked="" type="checkbox"/></td> <td>OFF</td> </tr> </table>	1	2	3	4	5	ON	<input checked="" type="checkbox"/>	<input checked="" type="checkbox"/>	<input checked="" type="checkbox"/>	<input checked="" type="checkbox"/>	<input checked="" type="checkbox"/>	OFF	PLA-RP125BA	<table border="1"> <tr> <td>1</td><td>2</td><td>3</td><td>4</td><td>5</td> <td>ON</td> </tr> <tr> <td><input checked="" type="checkbox"/></td><td><input checked="" type="checkbox"/></td><td><input checked="" type="checkbox"/></td><td><input checked="" type="checkbox"/></td><td><input checked="" type="checkbox"/></td> <td>OFF</td> </tr> </table>	1	2	3	4	5	ON	<input checked="" type="checkbox"/>	<input checked="" type="checkbox"/>	<input checked="" type="checkbox"/>	<input checked="" type="checkbox"/>	<input checked="" type="checkbox"/>	OFF	PLA-RP140BA	<table border="1"> <tr> <td>1</td><td>2</td><td>3</td><td>4</td><td>5</td> <td>ON</td> </tr> <tr> <td><input checked="" type="checkbox"/></td><td><input checked="" type="checkbox"/></td><td><input checked="" type="checkbox"/></td><td><input checked="" type="checkbox"/></td><td><input checked="" type="checkbox"/></td> <td>OFF</td> </tr> </table>	1	2	3	4	5	ON	<input checked="" type="checkbox"/>	<input checked="" type="checkbox"/>	<input checked="" type="checkbox"/>	<input checked="" type="checkbox"/>	<input checked="" type="checkbox"/>	OFF	
модель	положение переключателя																																																																																																						
PLA-RP35BA	<table border="1"> <tr> <td>1</td><td>2</td><td>3</td><td>4</td><td>5</td> <td>ON</td> </tr> <tr> <td><input checked="" type="checkbox"/></td><td><input checked="" type="checkbox"/></td><td><input checked="" type="checkbox"/></td><td><input checked="" type="checkbox"/></td><td><input checked="" type="checkbox"/></td> <td>OFF</td> </tr> </table>	1	2	3	4	5	ON	<input checked="" type="checkbox"/>	<input checked="" type="checkbox"/>	<input checked="" type="checkbox"/>	<input checked="" type="checkbox"/>	<input checked="" type="checkbox"/>	OFF																																																																																										
1	2	3	4	5	ON																																																																																																		
<input checked="" type="checkbox"/>	<input checked="" type="checkbox"/>	<input checked="" type="checkbox"/>	<input checked="" type="checkbox"/>	<input checked="" type="checkbox"/>	OFF																																																																																																		
PLA-RP50BA	<table border="1"> <tr> <td>1</td><td>2</td><td>3</td><td>4</td><td>5</td> <td>ON</td> </tr> <tr> <td><input checked="" type="checkbox"/></td><td><input checked="" type="checkbox"/></td><td><input checked="" type="checkbox"/></td><td><input checked="" type="checkbox"/></td><td><input checked="" type="checkbox"/></td> <td>OFF</td> </tr> </table>	1	2	3	4	5	ON	<input checked="" type="checkbox"/>	<input checked="" type="checkbox"/>	<input checked="" type="checkbox"/>	<input checked="" type="checkbox"/>	<input checked="" type="checkbox"/>	OFF																																																																																										
1	2	3	4	5	ON																																																																																																		
<input checked="" type="checkbox"/>	<input checked="" type="checkbox"/>	<input checked="" type="checkbox"/>	<input checked="" type="checkbox"/>	<input checked="" type="checkbox"/>	OFF																																																																																																		
PLA-RP60BA	<table border="1"> <tr> <td>1</td><td>2</td><td>3</td><td>4</td><td>5</td> <td>ON</td> </tr> <tr> <td><input checked="" type="checkbox"/></td><td><input checked="" type="checkbox"/></td><td><input checked="" type="checkbox"/></td><td><input checked="" type="checkbox"/></td><td><input checked="" type="checkbox"/></td> <td>OFF</td> </tr> </table>	1	2	3	4	5	ON	<input checked="" type="checkbox"/>	<input checked="" type="checkbox"/>	<input checked="" type="checkbox"/>	<input checked="" type="checkbox"/>	<input checked="" type="checkbox"/>	OFF																																																																																										
1	2	3	4	5	ON																																																																																																		
<input checked="" type="checkbox"/>	<input checked="" type="checkbox"/>	<input checked="" type="checkbox"/>	<input checked="" type="checkbox"/>	<input checked="" type="checkbox"/>	OFF																																																																																																		
PLA-RP71BA	<table border="1"> <tr> <td>1</td><td>2</td><td>3</td><td>4</td><td>5</td> <td>ON</td> </tr> <tr> <td><input checked="" type="checkbox"/></td><td><input checked="" type="checkbox"/></td><td><input checked="" type="checkbox"/></td><td><input checked="" type="checkbox"/></td><td><input checked="" type="checkbox"/></td> <td>OFF</td> </tr> </table>	1	2	3	4	5	ON	<input checked="" type="checkbox"/>	<input checked="" type="checkbox"/>	<input checked="" type="checkbox"/>	<input checked="" type="checkbox"/>	<input checked="" type="checkbox"/>	OFF																																																																																										
1	2	3	4	5	ON																																																																																																		
<input checked="" type="checkbox"/>	<input checked="" type="checkbox"/>	<input checked="" type="checkbox"/>	<input checked="" type="checkbox"/>	<input checked="" type="checkbox"/>	OFF																																																																																																		
PLA-RP100BA	<table border="1"> <tr> <td>1</td><td>2</td><td>3</td><td>4</td><td>5</td> <td>ON</td> </tr> <tr> <td><input checked="" type="checkbox"/></td><td><input checked="" type="checkbox"/></td><td><input checked="" type="checkbox"/></td><td><input checked="" type="checkbox"/></td><td><input checked="" type="checkbox"/></td> <td>OFF</td> </tr> </table>	1	2	3	4	5	ON	<input checked="" type="checkbox"/>	<input checked="" type="checkbox"/>	<input checked="" type="checkbox"/>	<input checked="" type="checkbox"/>	<input checked="" type="checkbox"/>	OFF																																																																																										
1	2	3	4	5	ON																																																																																																		
<input checked="" type="checkbox"/>	<input checked="" type="checkbox"/>	<input checked="" type="checkbox"/>	<input checked="" type="checkbox"/>	<input checked="" type="checkbox"/>	OFF																																																																																																		
PLA-RP125BA	<table border="1"> <tr> <td>1</td><td>2</td><td>3</td><td>4</td><td>5</td> <td>ON</td> </tr> <tr> <td><input checked="" type="checkbox"/></td><td><input checked="" type="checkbox"/></td><td><input checked="" type="checkbox"/></td><td><input checked="" type="checkbox"/></td><td><input checked="" type="checkbox"/></td> <td>OFF</td> </tr> </table>	1	2	3	4	5	ON	<input checked="" type="checkbox"/>	<input checked="" type="checkbox"/>	<input checked="" type="checkbox"/>	<input checked="" type="checkbox"/>	<input checked="" type="checkbox"/>	OFF																																																																																										
1	2	3	4	5	ON																																																																																																		
<input checked="" type="checkbox"/>	<input checked="" type="checkbox"/>	<input checked="" type="checkbox"/>	<input checked="" type="checkbox"/>	<input checked="" type="checkbox"/>	OFF																																																																																																		
PLA-RP140BA	<table border="1"> <tr> <td>1</td><td>2</td><td>3</td><td>4</td><td>5</td> <td>ON</td> </tr> <tr> <td><input checked="" type="checkbox"/></td><td><input checked="" type="checkbox"/></td><td><input checked="" type="checkbox"/></td><td><input checked="" type="checkbox"/></td><td><input checked="" type="checkbox"/></td> <td>OFF</td> </tr> </table>	1	2	3	4	5	ON	<input checked="" type="checkbox"/>	<input checked="" type="checkbox"/>	<input checked="" type="checkbox"/>	<input checked="" type="checkbox"/>	<input checked="" type="checkbox"/>	OFF																																																																																										
1	2	3	4	5	ON																																																																																																		
<input checked="" type="checkbox"/>	<input checked="" type="checkbox"/>	<input checked="" type="checkbox"/>	<input checked="" type="checkbox"/>	<input checked="" type="checkbox"/>	OFF																																																																																																		
J41 J42	номер пары: «пульт управления - внутренний блок»	<table border="1"> <thead> <tr> <th rowspan="2">Установлен номер на пульте</th> <th colspan="2">Перемычки</th> </tr> <tr> <th>J41</th> <th>J42</th> </tr> </thead> <tbody> <tr> <td>0</td> <td>○</td> <td>○</td> </tr> <tr> <td>1</td> <td>×</td> <td>○</td> </tr> <tr> <td>2</td> <td>○</td> <td>×</td> </tr> <tr> <td>3 ~ 9</td> <td>×</td> <td>×</td> </tr> </tbody> </table>	Установлен номер на пульте	Перемычки		J41	J42	0	○	○	1	×	○	2	○	×	3 ~ 9	×	×	<p>Заводская настройка: пульт управления - «0», плата управления внутреннего блока - J41 и J42 установлены.</p> <p>Функция применяется для индивидуального управления внутренними блоками в одном помещении с ИК-пультов управления. Предусмотрена возможность задания четырех различных пар.</p>																																																																																			
Установлен номер на пульте	Перемычки																																																																																																						
	J41	J42																																																																																																					
0	○	○																																																																																																					
1	×	○																																																																																																					
2	○	×																																																																																																					
3 ~ 9	×	×																																																																																																					
JP1	тип блока	<table border="1"> <tr> <td>модель</td> <td>JP1</td> </tr> <tr> <td>TH5 не установлен</td> <td>○</td> </tr> <tr> <td>TH5 установлен</td> <td>×</td> </tr> </table>	модель	JP1	TH5 не установлен	○	TH5 установлен	×	Перемычка JP1 не установлена, так как в этих моделях есть термистор TH5.																																																																																														
модель	JP1																																																																																																						
TH5 не установлен	○																																																																																																						
TH5 установлен	×																																																																																																						
JP3	тип платы управления внутреннего блока	<table border="1"> <tr> <td>Плата управления</td> <td>JP3</td> </tr> <tr> <td>установлена в блок</td> <td>×</td> </tr> <tr> <td>запчасть</td> <td>○</td> </tr> </table>	Плата управления	JP3	установлена в блок	×	запчасть	○																																																																																															
Плата управления	JP3																																																																																																						
установлена в блок	×																																																																																																						
запчасть	○																																																																																																						

PEAD-RP60/71/100GA

вход воздуха
(воздух из комнаты
поступает в блок)

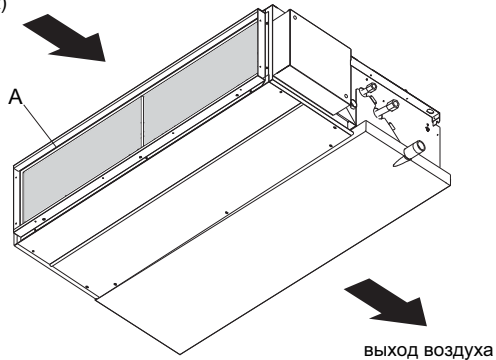

PEAD-RP35/50/60/71/100/125/140EA

вход воздуха
(воздух из комнаты
поступает в блок)

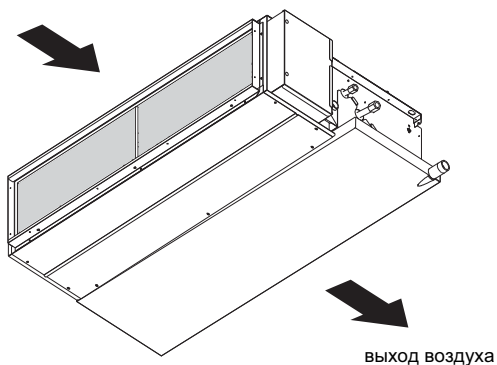

вход воздуха сзади

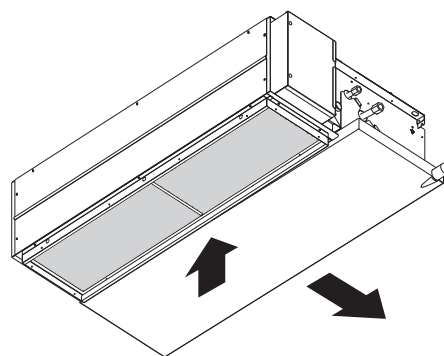

вход воздуха снизу
(только модели
PEAD-RP35~60EA)

PEAD-RP60/71/100GA

PEAD-RP35/50/60/71/100/125/140EA

Пульт управления

Пульт запоминает сделанные настройки, и включение кнопкой «ON/OFF» будет происходить с уже установленными параметрами.

Назначение кнопок

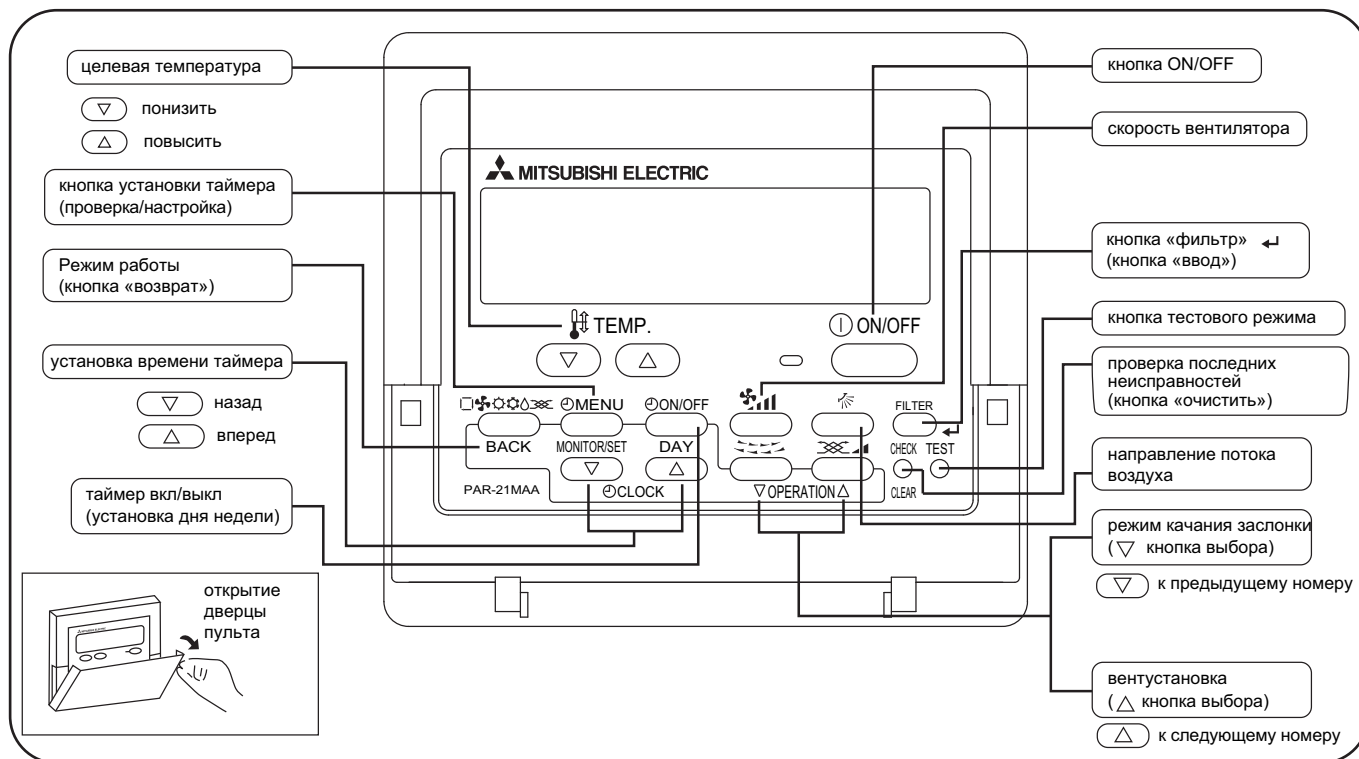

• Жидкокристаллический дисплей пульта управления

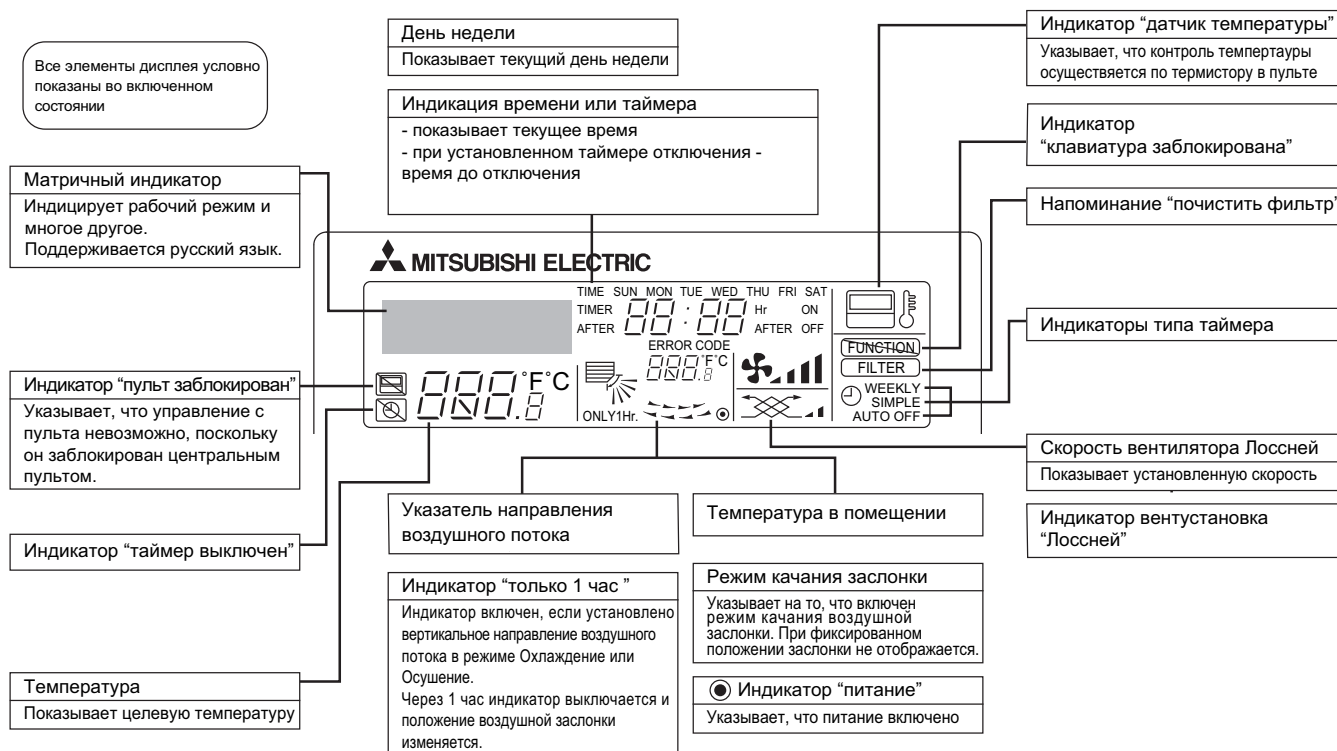

Примечания:

- Если питание включено, а блок выключен, то горит только индикатор «питание».
- Если выбрать на пульте управления отсутствующую на данном внутреннем блоке функцию, то на дисплее будет появляться надпись «Not Available». В случае, если пульт управляет несколькими внутренними блоками, то эта надпись будет появляться при отсутствии данной функции на главном блоке.
- При первом подключении питания на пульте на некоторое время (не более 2 минут) включается индикатор «пульт заблокирован», а на матричном индикаторе надпись «подождите». Это не является неисправностью, и после выключения надписи можно управлять системой.

СПЕЦИФИКАЦИЯ
PEAD-RP60/71/100GA

Наименование модели			PEAD-RP60GA		
ВНУТРЕННИЙ БЛОК	Режим		охлаждение		обогрев
	Электропитание		1 фаза, 50Гц, 230В		
	потребляемая мощность	кВт	0.18		0.18
	рабочий ток	А	0.80		0.80
	пусковой ток	А	1.03		1.03
	Цвет корпуса		Гальваническое покрытие		
	Теплообменник		плоские ребра		
	Вентилятор	тип x количество		центробежный x 2	
		мощность	кВт	0.10	
		расход воздуха (низк - выс)	м ³ /мин	16-20 при 220В/5Па	
	внешнее статическое давление		Па	5/35/50Па при напряжении питания 220В	
	Бустерный нагреватель		кВт	—	
	Управление и контроль температуры		настенный пульт управления/встроенный в блок термостат		
	Уровень шума (низк - выс)		дБ	5Па: 32-36, 35Па: 33-39, 50Па: 34-41	
	Дренажный штуцер (наружный диаметр)		мм (дюйм)	32(1-1/4)	
	Габаритные размеры	ширина	мм	1171	
глубина		мм	740		
высота		мм	275		
Вес		кг	42		

Наименование модели			PEAD-RP71GA		
ВНУТРЕННИЙ БЛОК	Режим		охлаждение		обогрев
	Электропитание		1 фаза, 50Гц, 230В		
	потребляемая мощность	кВт	0.21		0.21
	рабочий ток	А	0.94		0.94
	пусковой ток	А	1.21		1.21
	Цвет корпуса		Гальваническое покрытие		
	Теплообменник		плоские ребра		
	Вентилятор	тип x количество		центробежный x 2	
		мощность	кВт	0.10	
		расход воздуха (низк - выс)	м ³ /мин	19-24 при 220В/5Па	
	внешнее статическое давление		Па	5/35/50Па при напряжении питания 220В	
	Бустерный нагреватель		кВт	—	
	Управление и контроль температуры		настенный пульт управления/встроенный в блок термостат		
	Уровень шума (низк - выс)		дБ	5Па: 34-37, 35Па: 35-40, 50Па: 36-42	
	Дренажный штуцер (наружный диаметр)		мм (дюйм)	32(1-1/4)	
	Габаритные размеры	ширина	мм	1171	
глубина		мм	740		
высота		мм	275		
Вес		кг	42		

Наименование модели			PEAD-RP100GA		
ВНУТРЕННИЙ БЛОК	Режим		охлаждение		обогрев
	Электропитание		1 фаза, 50Гц, 230В		
	потребляемая мощность	кВт	0.28		0.28
	рабочий ток	А	1.25		1.25
	пусковой ток	А	1.61		1.61
	Цвет корпуса		Гальваническое покрытие		
	Теплообменник		плоские ребра		
	Вентилятор	тип x количество		центробежный x 2	
		мощность	кВт	0.16	
		расход воздуха (низк - выс)	м ³ /мин	25.5-32 при 220В/5Па	
	внешнее статическое давление		Па	5/35/50Па при напряжении питания 220В	
	Бустерный нагреватель		кВт	—	
	Управление и контроль температуры		настенный пульт управления/встроенный в блок термостат		
	Уровень шума (низк - выс)		дБ	5Па: 38-42, 35Па: 40-45, 50Па: 40-46	
	Дренажный штуцер (наружный диаметр)		мм (дюйм)	32(1-1/4)	
	Габаритные размеры	ширина	мм	1411	
глубина		мм	740		
высота		мм	275		
Вес		кг	50		

НАПОРНЫЕ ХАРАКТЕРИСТИКИ ВЕНТИЛЯТОРА PEAD-RP60/71/100GA

PEAD-RP60GA

Производительность вентилятора <220В>

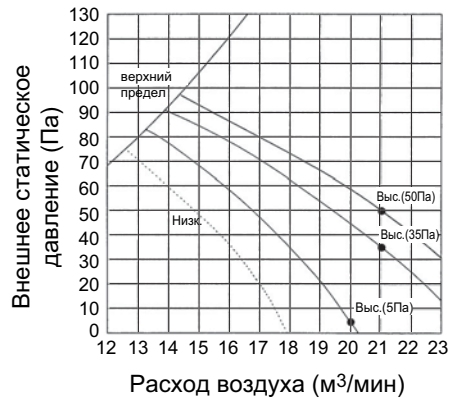

Коррекция производительности

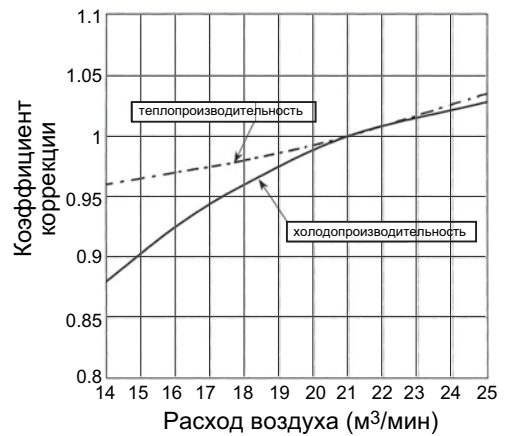

PEAD-RP71GA

Производительность вентилятора <220В>

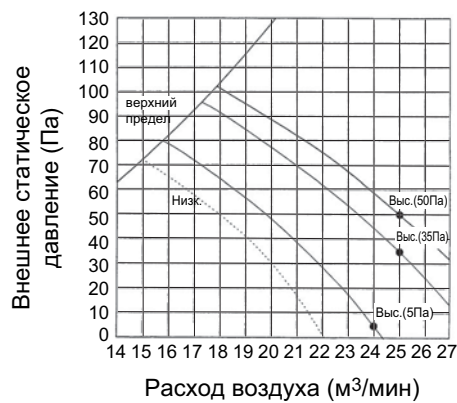

Коррекция производительности

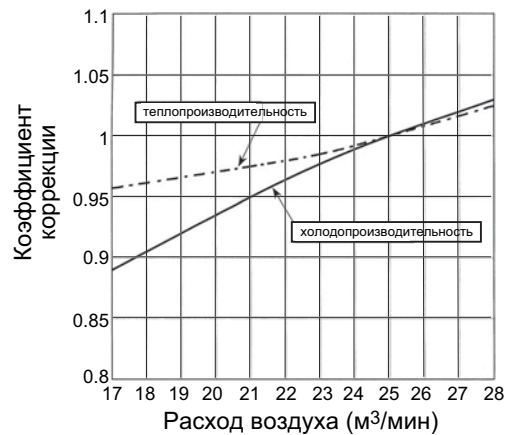

PEAD-RP100GA

Производительность вентилятора <220В>

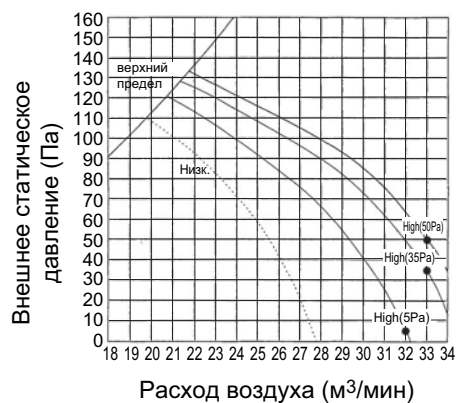

Коррекция производительности

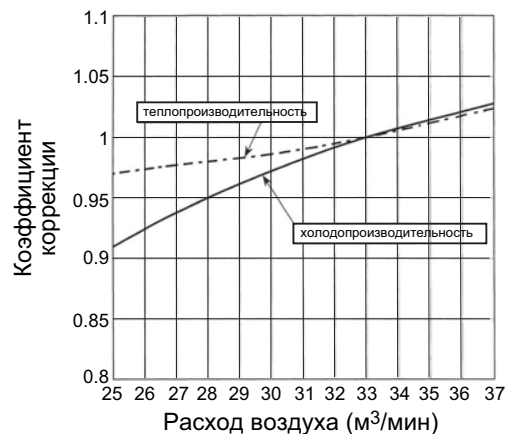

РАЗМЕРЫ PEAD-RP60/71/100GA

- ① Штуцер фреонорпровода (жидкость/вальцовка: H)
- ② Штуцер фреонорпровода (газ/вальцовка: J)
- ③ Блок управления
- ④ Клеммная колодка: электропитание
- ⑤ Клеммная колодка: пульт управления
- ⑥ Фильтр
- ⑦ Дренажный поддон (штуцер с наружной резьбой R1 Ø34мм).
* Поддон может быть развернут в противоположную сторону

модель	A	B	C	D	E	F	G	H	J
RP60	1125	1090	1050	1012	7	840	8	наружный блок (MUZ,SUZ):6.35 наружный блок: 9.52 *	15.88
RP71	1125	1090	1050	1012	7	840	8	9.52	15.88
RP100	1365	1330	1290	1252	9	1080	10	9.52	R410A наружный блок: 15.88* R407C наружный блок: 19.05

* Установлено на заводе

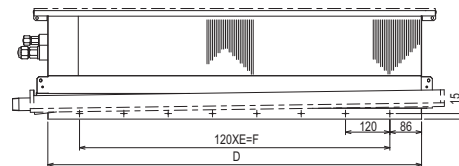
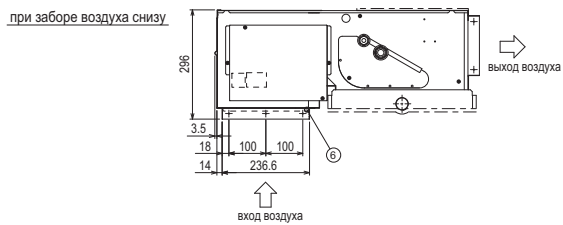
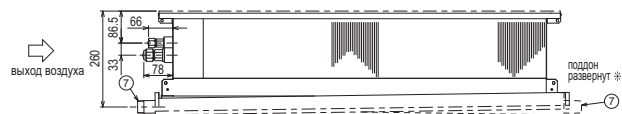
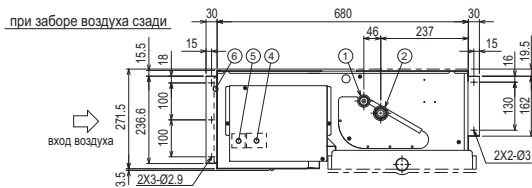
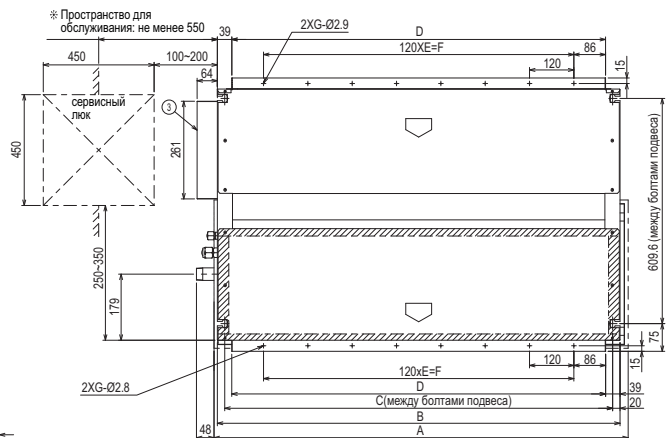

Пульт управления

Вид спереди

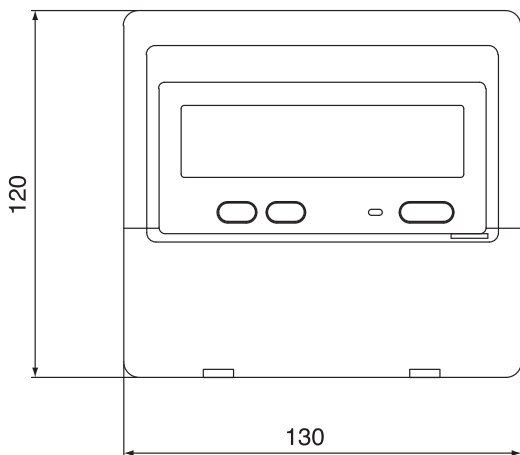

Вид сбоку

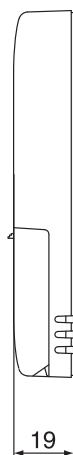

Вид сзади

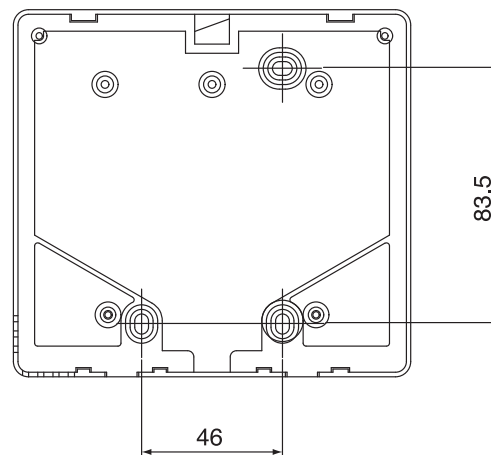

ЭЛЕКТРИЧЕСКАЯ СХЕМА PEAD-RP60/71/100GA

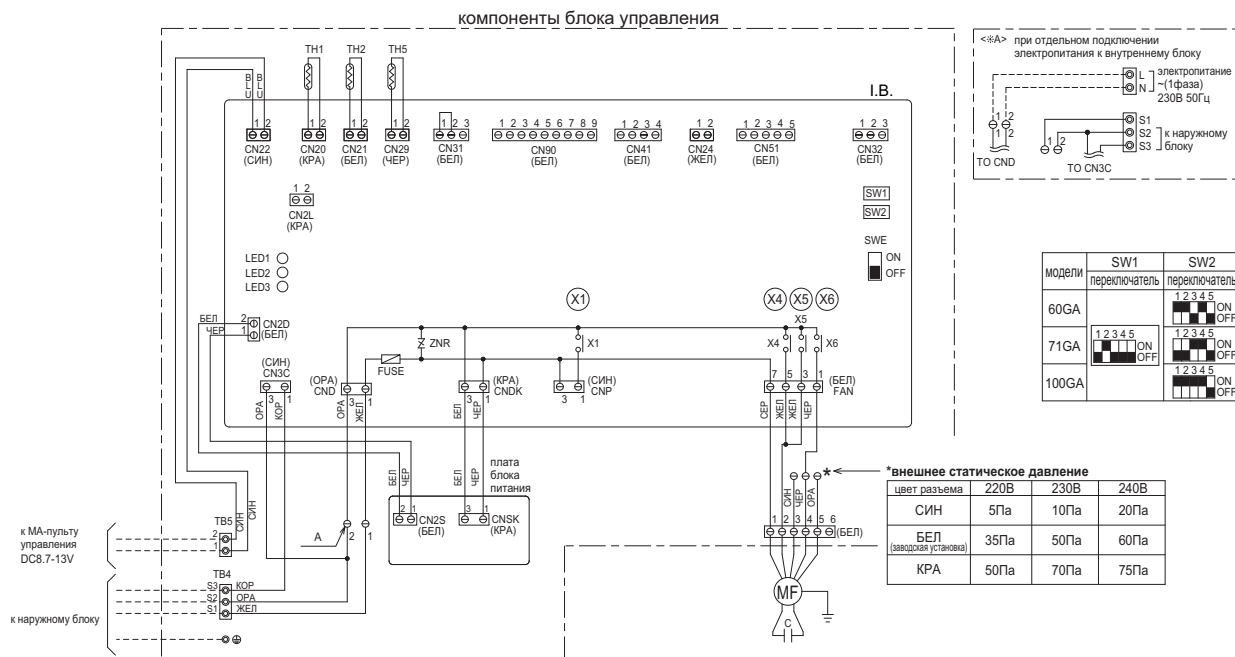

Обознач	Наименование	Обознач	Наименование	Обознач	Наименование
I.B.	Плата управления внутреннего блока	SW1	DIP-переключатель (модель), см. таблицу 1.	TB5	Клеммная колодка (сигнальная линия)
FUSE	Предохранитель (T6.3AL250В)	SW2	DIP-переключатель (код произв), см. таблицу 2.	TH1	Термистор комнатной температуры (0°С/15кОм, 25°С/5.4кОм)
ZNR	Варистор	SWE	DIP-переключатель (аварийное включение).	TH2	Термистор на фреонпроводе (жидкость) (0°С/15кОм, 25°С/5.4кОм)
CN2L	Разъем (LOSSNAY)	X1	Реле (дренажный насос)	TH5	Термистор «конденсация/испарение» (0°С/15кОм, 25°С/5.4кОм)
CN24	Разъем (нагреватель)	X4	Реле (управление вентилятором)		
CN32	Разъем (внешний контакт управления)	X5	Реле (управление вентилятором)		
CN41	Разъем (НА клемма L-A)	X6	Реле (управление вентилятором)		
CN51	Разъем (внешние цепи индикации)	P.B.	Плата блока питания		
CN90	Разъем (фотоприемник)	C	Конденсатор (э/двигатель вентилятора)		
LED1	Индикатор «питание» (I.B)	MF	Электродвигатель вентилятора		
LED2	Индикатор «питание» (R.B)	TB4	Клеммная колодка (межблочное соединение)		
LED3	Обмен данными «наружный-внутренний»				

- Примечание:
1. Обозначения на электрической схеме: разъем , клемма (клеммная колодка) .
 2. Межблочное соединение (наружный-внутренний) следует производить в строгом соответствии соответствия клемм S1, S2, S3.
 3. Подключение электропитания наружного блока показано в соответствующем разделе.
 4. По межблочной линии связи одновременно передается и напряжение питания и интерфейсный сигнал.
 5. Кабель пульта управления поставляется в комплекте.

ГИДРАВЛИЧЕСКАЯ СХЕМА PEAD-RP60/71/100GA

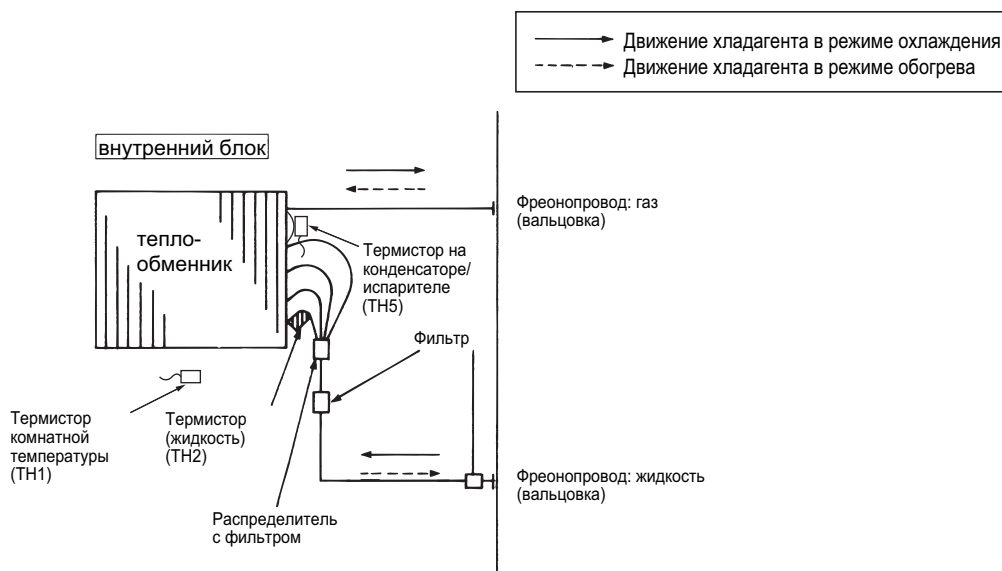

ХАРАКТЕРИСТИКИ ОСНОВНЫХ КОМПОНЕНТОВ
PEAD-RP60/71/100GA

Наименование	Способ проверки и параметры																										
Термистор комнатной темп. (ТН1) Термистор на трубопроводе (ТН2) Термистор «конденсация/испарение» (ТН5)	Отключите разъем и измерьте сопротивление тестером (окружающая температура 10 ~ 30°C) <table border="1" data-bbox="395 416 906 495"> <thead> <tr> <th>Исправен</th> <th>Неисправен</th> </tr> </thead> <tbody> <tr> <td>4.3 ~ 9.6 кОм</td> <td>замыкание или обрыв</td> </tr> </tbody> </table> (См. раздел «Температурная зависимость сопротивления термисторов»)		Исправен	Неисправен	4.3 ~ 9.6 кОм	замыкание или обрыв																					
Исправен	Неисправен																										
4.3 ~ 9.6 кОм	замыкание или обрыв																										
Э/д вентилятора (MF)	Измерьте сопротивление между клеммами с помощью тестера (при температуре 20°C) <table border="1" data-bbox="395 591 1246 896"> <thead> <tr> <th rowspan="2">Цвет соединительных проводов</th> <th colspan="2">Исправен</th> <th rowspan="2">Неисправен</th> </tr> <tr> <th>RP60, 71</th> <th>RP100</th> </tr> </thead> <tbody> <tr> <td>ОРА-СЕР</td> <td>35.0 Ом</td> <td>35.2 Ом</td> <td rowspan="6">замыкание или обрыв</td> </tr> <tr> <td>ОРА-ЧЕР</td> <td>10.3 Ом</td> <td>2.63 Ом</td> </tr> <tr> <td>ЧЕР-СИН</td> <td>5.87 Ом</td> <td>3.00 Ом</td> </tr> <tr> <td>СИН-ЖЕЛ</td> <td>6.97 Ом</td> <td>7.01 Ом</td> </tr> <tr> <td>ЖЕЛ-КРА</td> <td>21.4 Ом</td> <td>—</td> </tr> <tr> <td>ОРА-КРА</td> <td>—</td> <td>50.7 Ом</td> </tr> </tbody> </table>		Цвет соединительных проводов	Исправен		Неисправен	RP60, 71	RP100	ОРА-СЕР	35.0 Ом	35.2 Ом	замыкание или обрыв	ОРА-ЧЕР	10.3 Ом	2.63 Ом	ЧЕР-СИН	5.87 Ом	3.00 Ом	СИН-ЖЕЛ	6.97 Ом	7.01 Ом	ЖЕЛ-КРА	21.4 Ом	—	ОРА-КРА	—	50.7 Ом
Цвет соединительных проводов	Исправен			Неисправен																							
	RP60, 71	RP100																									
ОРА-СЕР	35.0 Ом	35.2 Ом	замыкание или обрыв																								
ОРА-ЧЕР	10.3 Ом	2.63 Ом																									
ЧЕР-СИН	5.87 Ом	3.00 Ом																									
СИН-ЖЕЛ	6.97 Ом	7.01 Ом																									
ЖЕЛ-КРА	21.4 Ом	—																									
ОРА-КРА	—	50.7 Ом																									

защита	RP60,71	RP100
разомк.	145±5°C	135±5°C
замкн.	94±15°C	86±15°C

Температурная зависимость сопротивления термисторов

Термисторы для низких температур

 Термистор комнатной температуры (ТН1)
 Термистор на трубопроводе (ТН2)
 Термистор «конденсация/испарение» (ТН5)

 Термистор $R_0=15k\Omega \pm 3\%$
 Константа $B=3480 \pm 2\%$

$$R_t = 15 \exp \left\{ 3480 \left(\frac{1}{273+t} - \frac{1}{273} \right) \right\}$$

0°C	15kΩ
10°C	9.6kΩ
20°C	6.3kΩ
25°C	5.2kΩ
30°C	4.3kΩ
40°C	3.0kΩ

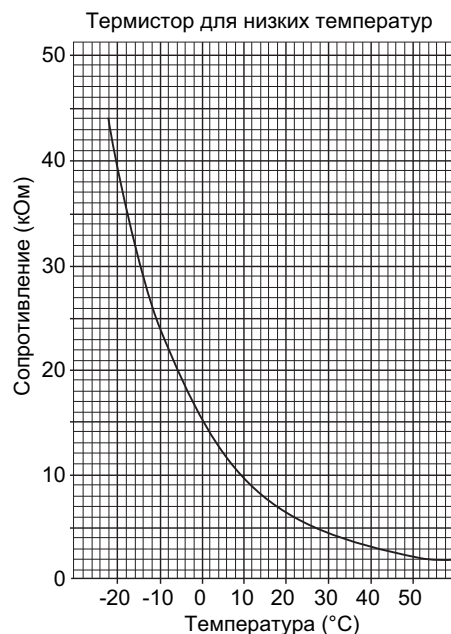

КОНТРОЛЬНЫЕ ТОЧКИ
PEAD-RP60/71/100GA

Плата питания

CN2S

к плате управления внутреннего блока (CN2D)
напряжение между 1 и 3 12.6-13.7В пост. тока (1 - «+»)

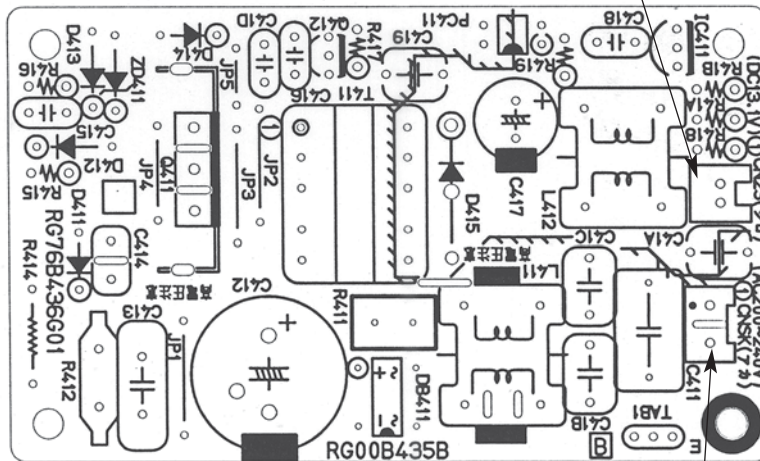

CNSK

к плате управления внутреннего блока (CNDK)
напряжение между 1 и 3 220-240В перем. тока

КОНТРОЛЬНЫЕ ТОЧКИ PEAD-RP60/71/100GA



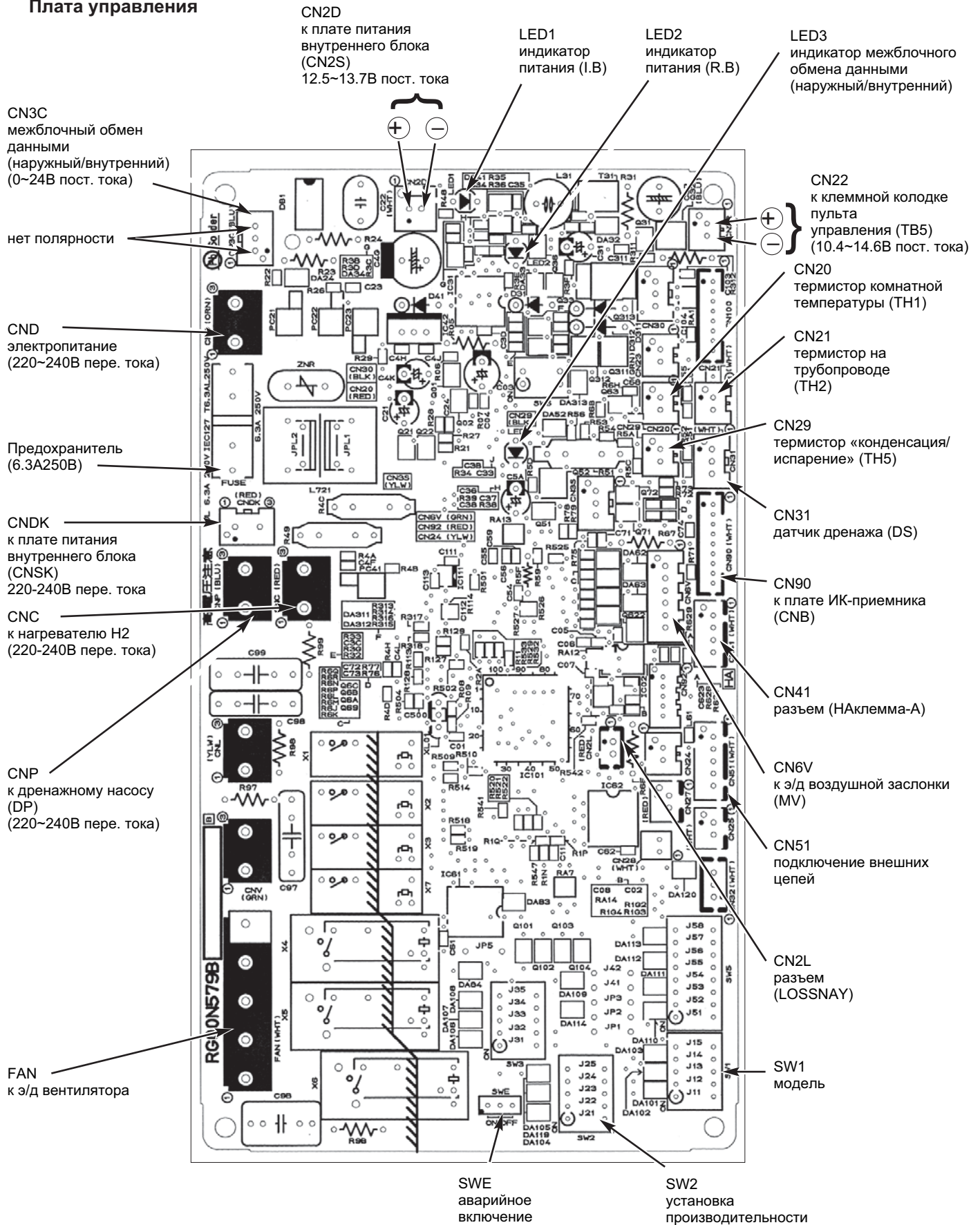



Плата управления

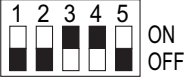
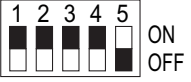

ПЕРЕКЛЮЧАТЕЛИ И ПЕРЕМЫЧКИ
PEAD-RP60/71/100GA

Переключатели и переключки позволяют модифицировать сервисную плату для использования в конкретной модели. SW1 и SW2 установлены только на сервисных платах. Параметры «модель» и «производительность» сохраняются в энергонезависимой памяти микроконтроллера внутреннего блока.

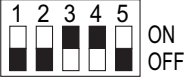
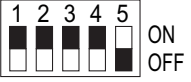
Обозначение: переключка установлена - ○, удалена - ×

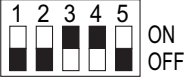
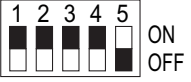
Наименование	Назначение	Положение переключателей и переключек	Примечание																	
SW1	установка модели	положение переключателя для сервисной платы 																		
SW2	установка производительности	<table border="1"> <thead> <tr> <th>модель</th> <th>положение переключателя</th> </tr> </thead> <tbody> <tr> <td>PEAD-RP60GA</td> <td>  </td> </tr> <tr> <td>PEAD-RP71GA</td> <td>  </td> </tr> <tr> <td>PEAD-RP100GA</td> <td>  </td> </tr> </tbody> </table>	модель	положение переключателя	PEAD-RP60GA		PEAD-RP71GA		PEAD-RP100GA											
модель	положение переключателя																			
PEAD-RP60GA																				
PEAD-RP71GA																				
PEAD-RP100GA																				
J41 J42	номер пары: «пульт управления - внутренний блок»	<table border="1"> <thead> <tr> <th rowspan="2">Установлен номер на пульте</th> <th colspan="2">Переключки</th> </tr> <tr> <th>J41</th> <th>J42</th> </tr> </thead> <tbody> <tr> <td>0</td> <td>○</td> <td>○</td> </tr> <tr> <td>1</td> <td>×</td> <td>○</td> </tr> <tr> <td>2</td> <td>○</td> <td>×</td> </tr> <tr> <td>3 ~ 9</td> <td>×</td> <td>×</td> </tr> </tbody> </table>	Установлен номер на пульте	Переключки		J41	J42	0	○	○	1	×	○	2	○	×	3 ~ 9	×	×	<p>Заводская настройка: пульт управления - «0», плата управления внутреннего блока - J41 и J42 установлены.</p> <p>Функция применяется для индивидуального управления внутренними блоками в одном помещении с ИК-пультов управления. Предусмотрена возможность задания четырех различных пар.</p>
Установлен номер на пульте	Переключки																			
	J41	J42																		
0	○	○																		
1	×	○																		
2	○	×																		
3 ~ 9	×	×																		
JP1	тип блока	<table border="1"> <thead> <tr> <th>Model</th> <th>JP1</th> </tr> </thead> <tbody> <tr> <td>Without TH5</td> <td>○</td> </tr> <tr> <td>With TH5</td> <td>×</td> </tr> </tbody> </table>	Model	JP1	Without TH5	○	With TH5	×	Переключка JP1 не установлена, так как в этих моделях есть термистор TH5.											
Model	JP1																			
Without TH5	○																			
With TH5	×																			
JP3	тип платы управления внутреннего блока	<table border="1"> <thead> <tr> <th>Плата управления установлена в блок</th> <th>JP3</th> </tr> </thead> <tbody> <tr> <td>запчасть</td> <td>○</td> </tr> </tbody> </table>	Плата управления установлена в блок	JP3	запчасть	○														
Плата управления установлена в блок	JP3																			
запчасть	○																			

СПЕЦИФИКАЦИЯ
PEAD-RP35/50/60EA

Наименование модели		PEAD-RP35EA	PEAD-RP35EA2	
ВНУТРЕННИЙ БЛОК	Электропитание		1 фаза, 50Гц, 230В	
	потребляемая мощность *1	кВт	0.13	
	рабочий ток *1	А	0.55	
	пусковой ток *1	А	0.8	
	Цвет корпуса		Гальваническое покрытие	
	Теплообменник		плоские ребра	
	Вентилятор	тип x количество	центробежный x 2	
		мощность	0.043	0.076
		расход воздуха (низк - выс)	м ³ /мин	11-14
	внешнее статическое давление		Па	
	Бустерный нагреватель		кВт	
	Управление и контроль температуры		настенный пульт управления/встроенный в блок термостат	
	Уровень шума (низк - выс)	дБ(А)	30Па	36-40
			70Па	36-43
	Дренажный штуцер (наружный диаметр)		мм (дюйм)	
Габаритные размеры		мм		
		мм		
		мм		
Вес		кг		

Наименование модели		PEAD-RP50EA		
ВНУТРЕННИЙ БЛОК	Электропитание		1 фаза, 50Гц, 230В	
	потребляемая мощность *1	кВт	0.14	
	рабочий ток *1	А	0.61	
	пусковой ток *1	А	0.9	
	Цвет корпуса		Гальваническое покрытие	
	Теплообменник		плоские ребра	
	Вентилятор	тип x количество	центробежный x 2	
		мощность	0.076	
		расход воздуха (низк - выс)	м ³ /мин	13.5-17
	внешнее статическое давление		Па	30/70
	Бустерный нагреватель		кВт	—
	Управление и контроль температуры		настенный пульт управления/встроенный в блок термостат	
	Уровень шума (низк - выс)	дБ(А)	30Па	36-40
			70Па	38-44
	Дренажный штуцер (наружный диаметр)		мм (дюйм)	
Габаритные размеры		мм		
		мм		
		мм		
Вес		кг		

Наименование модели		PEAD-RP60EA		
ВНУТРЕННИЙ БЛОК	Электропитание		1 фаза, 50Гц, 230В	
	потребляемая мощность *1	кВт	0.16	
	рабочий ток *1	А	0.70	
	пусковой ток *1	А	1.0	
	Цвет корпуса		Гальваническое покрытие	
	Теплообменник		плоские ребра	
	Вентилятор	тип x количество	центробежный x 2	
		мощность	0.116	
		расход воздуха (низк - выс)	м ³ /мин	
	внешнее статическое давление		Па	
	Бустерный нагреватель		кВт	
	Управление и контроль температуры		настенный пульт управления/встроенный в блок термостат	
	Уровень шума (низк - выс)	дБ(А)	30Па	37-41
			70Па	39-46
	Дренажный штуцер (наружный диаметр)		мм (дюйм)	
Габаритные размеры		мм		
		мм		
		мм		
Вес		кг		

Примечание:

*1 Указанные значения соответствуют напряжению питания внутренних блоков 230В (50Гц)

СПЕЦИФИКАЦИЯ
PEAD-RP71/100/125EA

Наименование модели			PEAD-RP71EA		
ВНУТРЕННИЙ БЛОК	Электропитание		1 фаза, 50Гц, 230В		
	потребляемая мощность *1	кВт	0.35		
	рабочий ток *1	А	1.55		
	пусковой ток *1	А	2.0		
	Цвет корпуса		Гальваническое покрытие		
	Теплообменник		плоские ребра		
	Вентилятор	тип x количество		центробежный x 2	
		мощность	кВт	0.15	
		расход воздуха (низк - выс)	м ³ /мин	20-25	
		внешнее статическое давление	Па	70 (130)	
Бустерный нагреватель		кВт	—		
Управление и контроль температуры		настенный пульт управления/встроенный в блок термостат			
Уровень шума (низк - выс)	дБ(А)	30Па	37-41		
		70Па	40-45		
Дренажный штуцер (наружный диаметр)		мм (дюйм)	R1 (наружная резьба)		
Габаритные размеры	ширина	мм	1175		
	глубина	мм	740		
	высота	мм	325		
Вес		кг	44		

Наименование модели			PEAD-RP100EA		PEAD-RP100EA2		
ВНУТРЕННИЙ БЛОК	Электропитание		1 фаза, 50Гц, 230В				
	потребляемая мощность *1	кВт	0.57		0.59		
	рабочий ток *1	А	2.53		2.62		
	пусковой ток *1	А	3.2		3.4		
	Цвет корпуса		Гальваническое покрытие				
	Теплообменник		плоские ребра				
	Вентилятор	тип x количество		центробежный x 2			
		мощность	кВт	0.24		0.27	
		расход воздуха (низк - выс)	м ³ /мин	27-34		33.5-42	
		внешнее статическое давление	Па	70 (130)			
Бустерный нагреватель		кВт	—				
Управление и контроль температуры		настенный пульт управления/встроенный в блок термостат					
Уровень шума (низк - выс)	дБ(А)	30Па	41-46		44-50		
		70Па	42-48		46-52		
Дренажный штуцер (наружный диаметр)		мм (дюйм)	R1 (наружная резьба)				
Габаритные размеры	ширина	мм	1415				
	глубина	мм	740				
	высота	мм	325				
Вес		кг	62		65		

Наименование модели			PEAD-RP125EA		
ВНУТРЕННИЙ БЛОК	Электропитание		1 фаза, 50Гц, 230В		
	потребляемая мощность *1	кВт	0.59		
	рабочий ток *1	А	2.62		
	пусковой ток *1	А	3.4		
	Цвет корпуса		Гальваническое покрытие		
	Теплообменник		плоские ребра		
	Вентилятор	тип x количество		центробежный x 2	
		мощность	кВт	0.27	
		расход воздуха (низк - выс)	м ³ /мин	33.5-42	
		внешнее статическое давление	Па	70 (130)	
Бустерный нагреватель		кВт	—		
Управление и контроль температуры		настенный пульт управления/встроенный в блок термостат			
Уровень шума (низк - выс)	дБ(А)	30Па	44-50		
		70Па	46-52		
Дренажный штуцер (наружный диаметр)		мм (дюйм)	R1 (наружная резьба)		
Габаритные размеры	ширина	мм	1415		
	глубина	мм	740		
	высота	мм	325		
Вес		кг	65		

Примечание:

*1 Указанные значения соответствуют напряжению питания внутренних блоков 230В (50Гц)

СПЕЦИФИКАЦИЯ
PEAD-RP140EA

Наименование модели			PEAD-RP140EA
ВНУТРЕННИЙ БЛОК	Электропитание		1 фаза, 50Гц, 230В
	потребляемая мощность *1	кВт	0.61
	рабочий ток *1	А	2.69
	пусковой ток *1	А	3.5
	Цвет корпуса		Гальваническое покрытие
	Теплообменник		плоские ребра
	Вентилятор	тип x количество	центробежный x 2
	мощность	кВт	0.27
	расход воздуха (низк - выс)	м ³ /мин	36.5-46
	внешнее статическое давление	Па	70 (130)
Бустерный нагреватель		кВт	—
Управление и контроль температуры		настенный пульт управления/встроенный в блок термостат	
Уровень шума (низк - выс)	дБ(А)	30Па	46-51
		70Па	47-53
Дренажный штуцер (наружный диаметр)		мм (дюйм)	R1 (наружная резьба)
Габаритные размеры	ширина	мм	1715
	глубина	мм	740
	высота	мм	325
Вес		кг	70

Примечание:

*1 Указанные значения соответствуют напряжению питания внутренних блоков 230В (50Гц)

**НАПОРНЫЕ ХАРАКТЕРИСТИКИ ВЕНТИЛЯТОРА
PEAD-RP35EA, PEAD-RP35EA2, PEAD-RP50EA**

PEAD-RP35EA

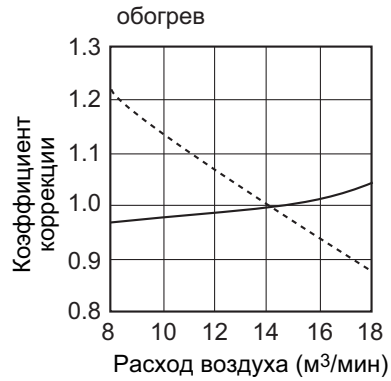
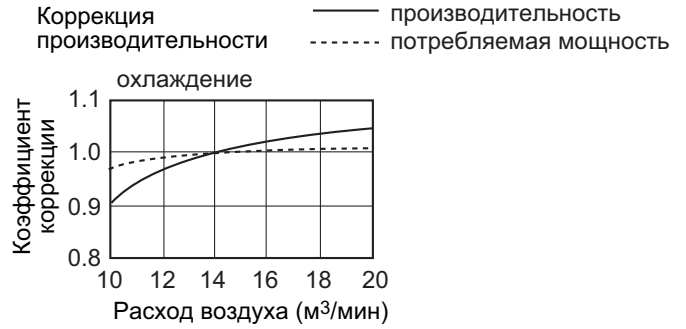
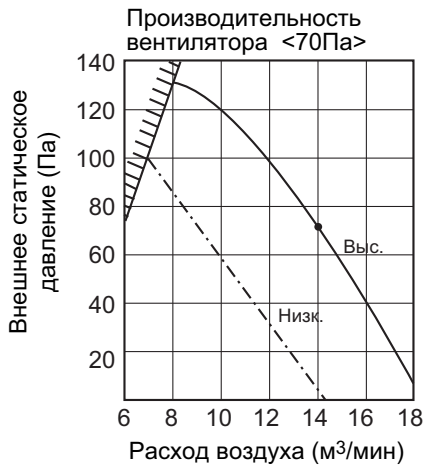
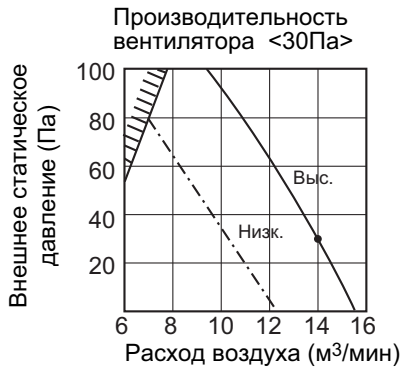

PEAD-RP50EA, PEAD-RP35EA2

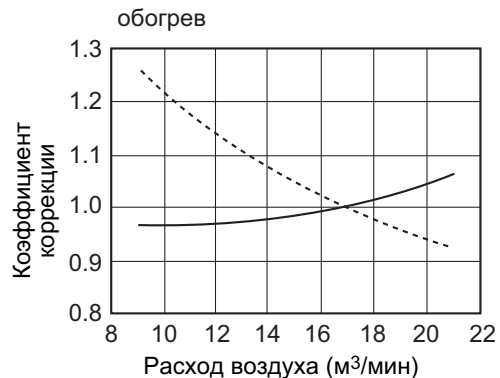
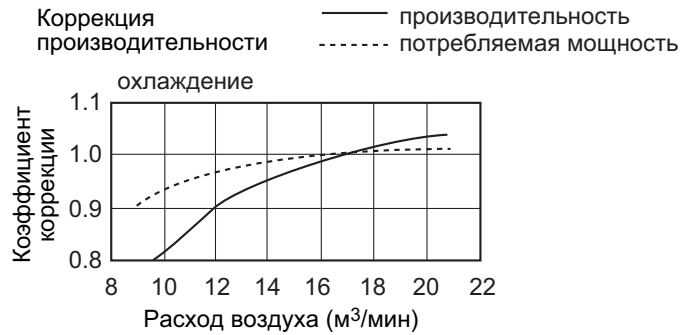
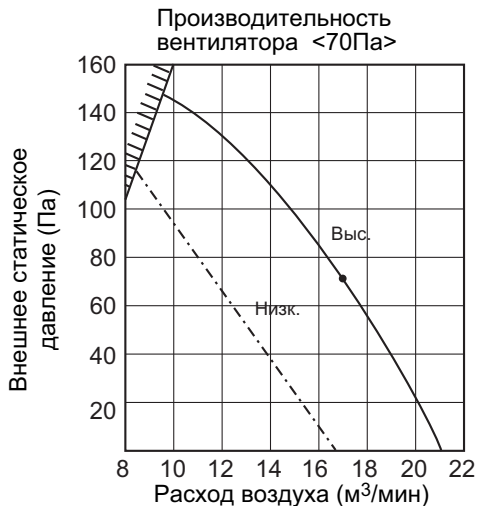

НАПОРНЫЕ ХАРАКТЕРИСТИКИ ВЕНТИЛЯТОРА PEAD-RP60EA, PEAD-RP71EA

PEAD-RP60EA

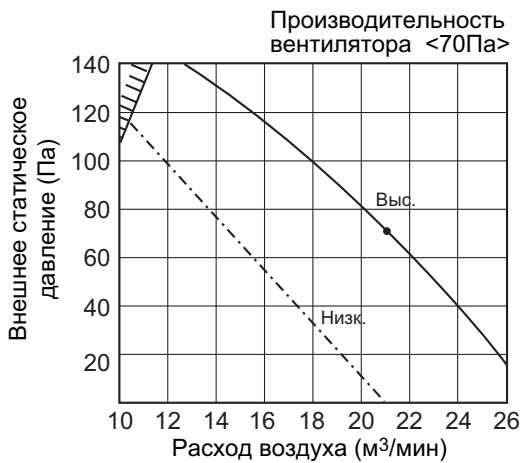

Коррекция производительности ———— производительность
----- потребляемая мощность

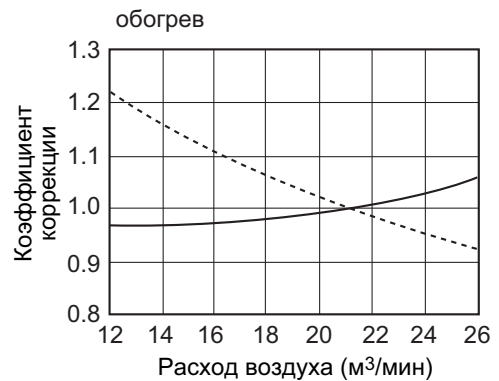
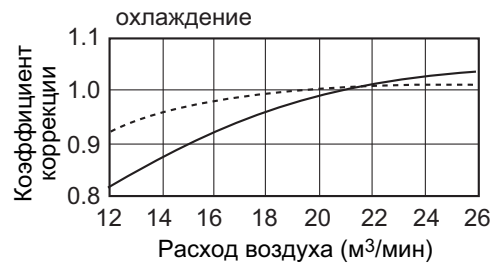

PEAD-RP71EA

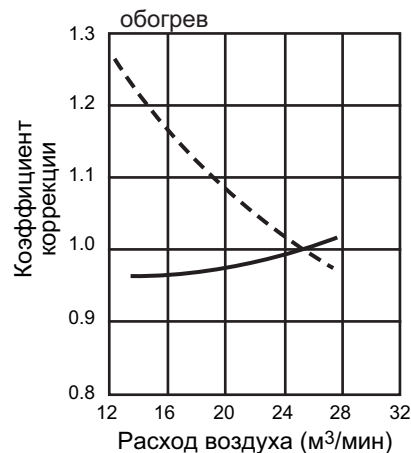
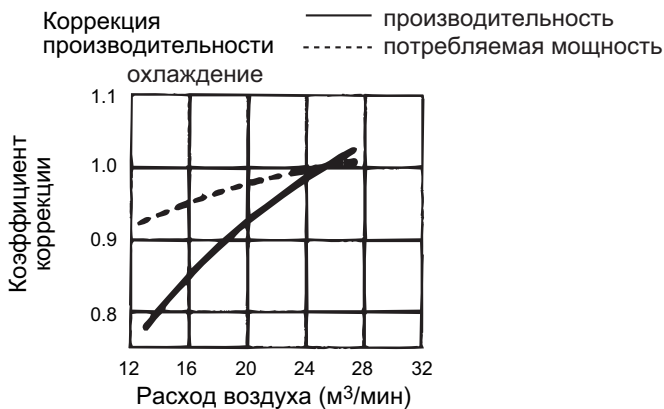
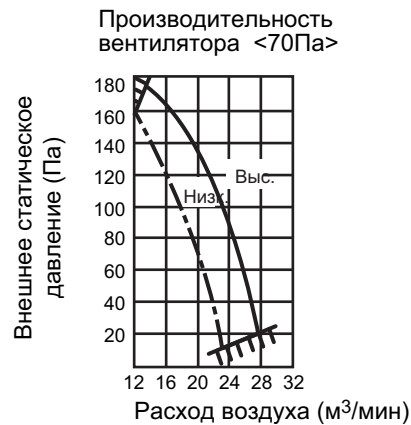

НАПОРНЫЕ ХАРАКТЕРИСТИКИ ВЕНТИЛЯТОРА PEAD-RP100EA, PEAD-RP100EA2, PEAD-RP125EA

PEAD-RP100EA

Производительность
вентилятора <130Па>

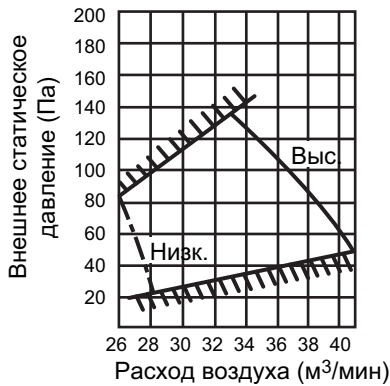

Производительность
вентилятора <70Па>

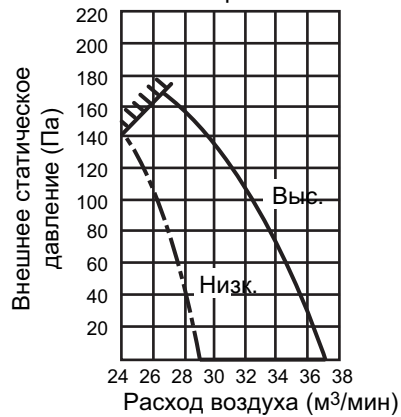

Коррекция производительности ———— производительность
охлаждение - - - - - потребляемая мощность

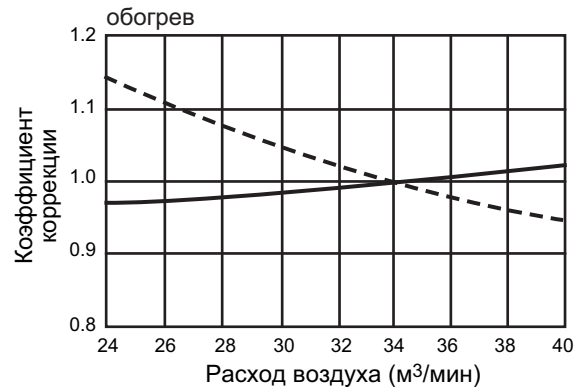
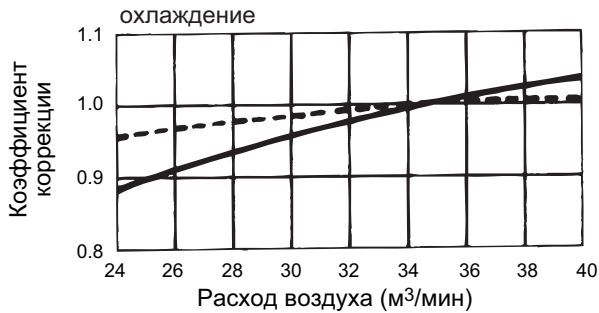

PEAD-RP125EA, PEAD-RP100EA2

Производительность
вентилятора <130Па>

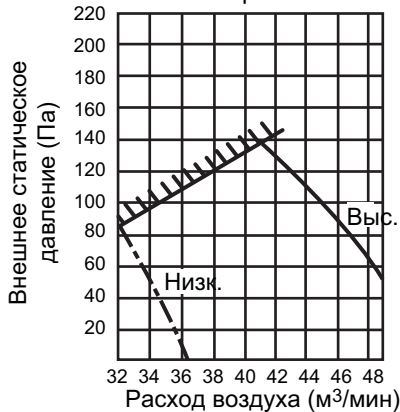

Производительность
вентилятора <70Па>

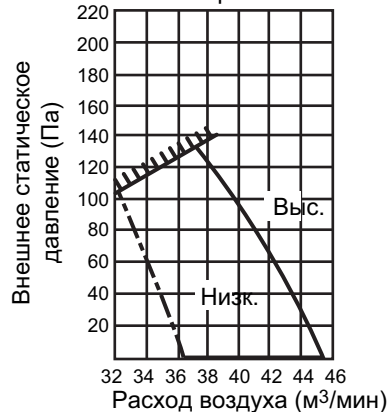

Коррекция производительности ———— производительность
охлаждение - - - - - потребляемая мощность

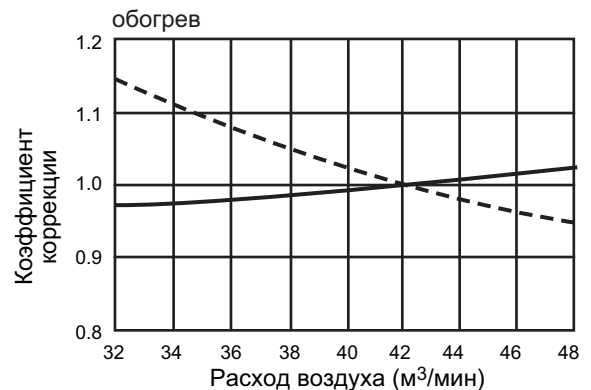
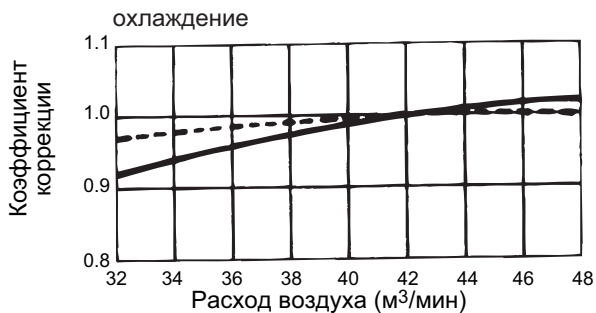

НАПОРНЫЕ ХАРАКТЕРИСТИКИ ВЕНТИЛЯТОРА
PEAD-RP140EA

PEAD-RP140EA

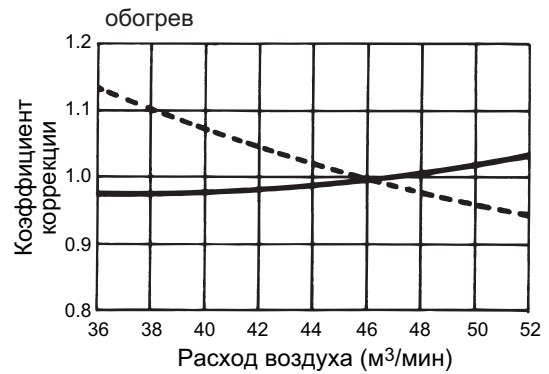
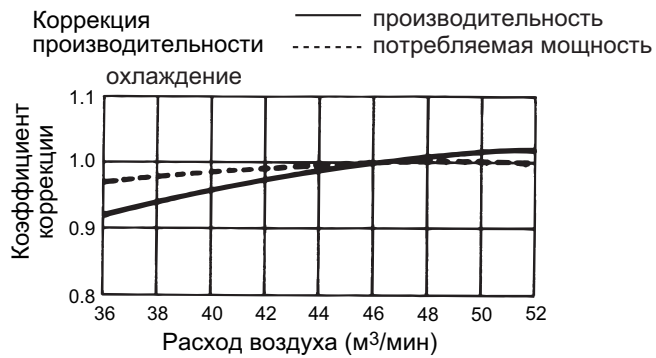
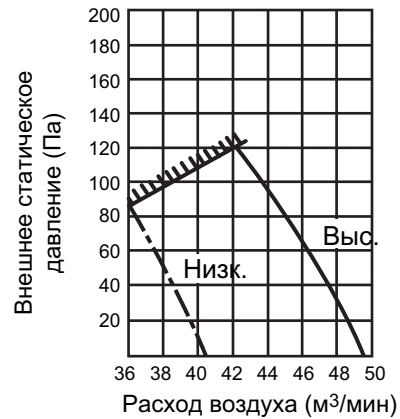
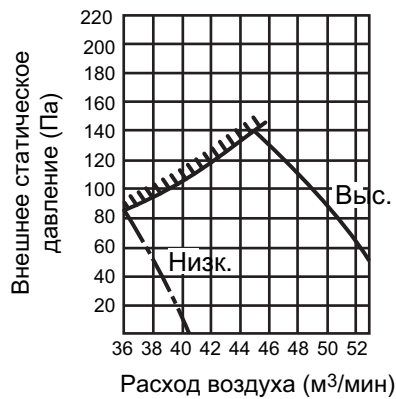

УРОВЕНЬ ШУМА PEAD-RP35/50/60EA

1) Условия измерения

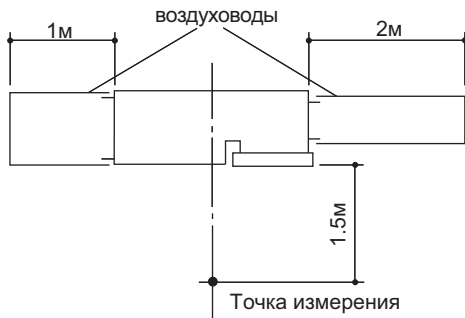

Уровень шума в безэховой камере (Выс-Низк), дБ(А)

модель	внешнее статическое давление		
	30Па	70Па	130Па
PEAD-RP35EA	34-38	36-43	-
PEAD-RP50EA PEAD-RP35EA ₂	36-40	38-44	-
PEAD-RP60EA	37-41	39-46	-
PEAD-RP71EA	-	37-41	40-45 *
PEAD-RP100EA	-	41-46	42-48 *
PEAD-RP125EA PEAD-RP100EA ₂	-	44-50	46-52 *
PEAD-RP140EA	-	46-51	47-53 *

* опциональный двигатель

2) Уровень шума (кривые NC)

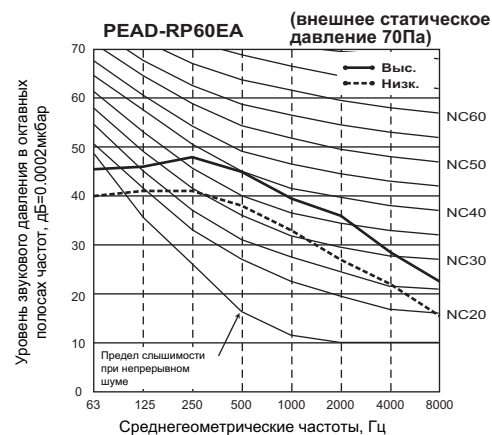
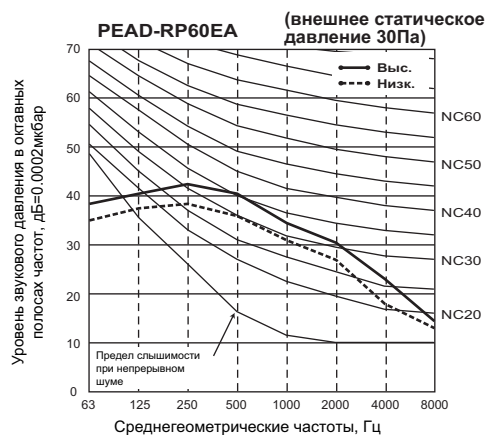
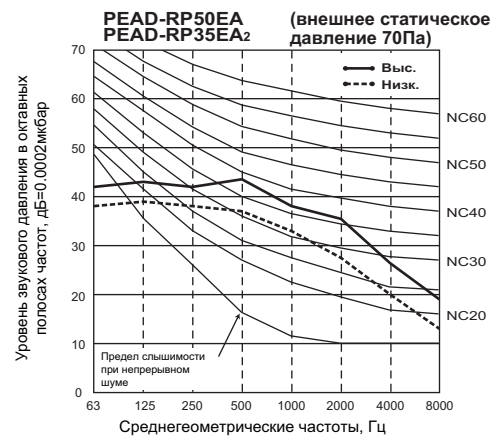
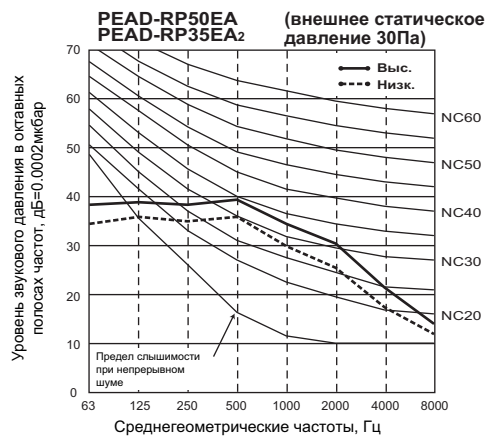
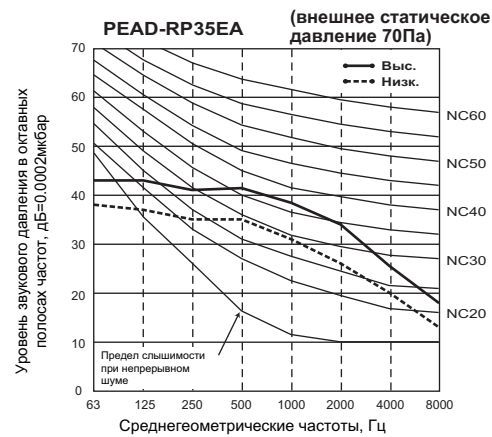
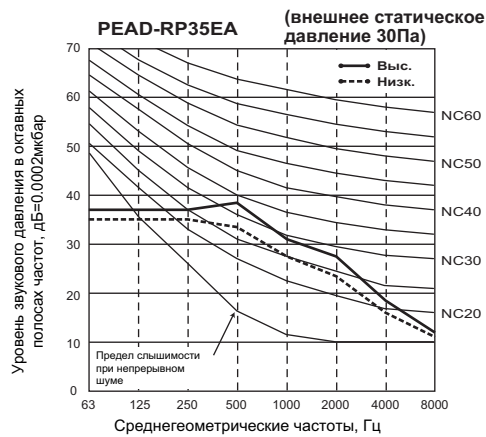

УРОВЕНЬ ШУМА
PEAD-RP71/100/125/140EA

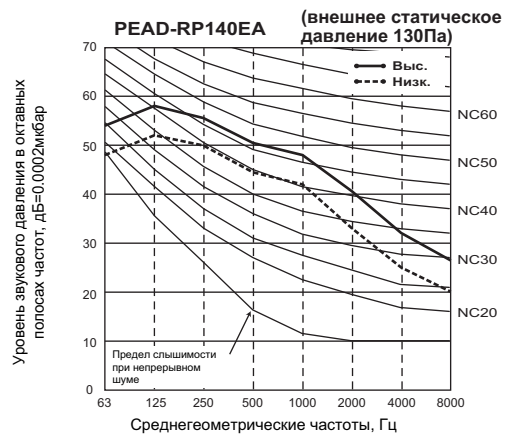
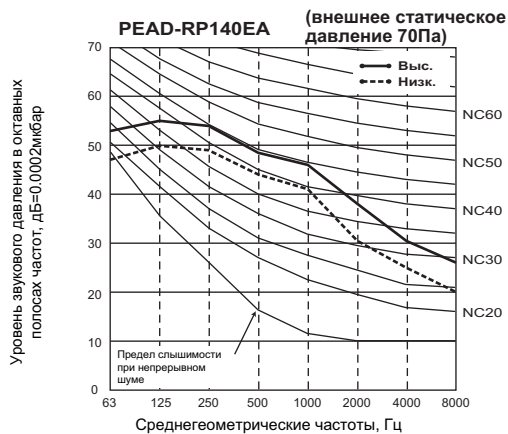
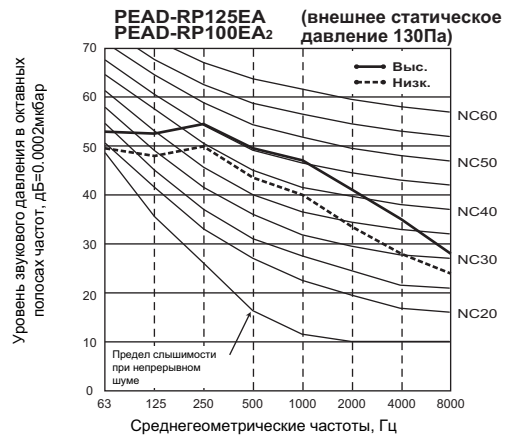
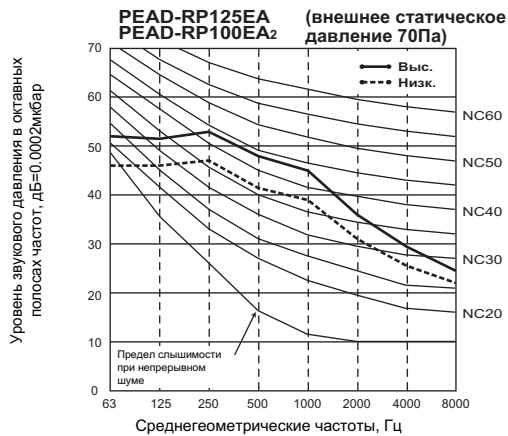
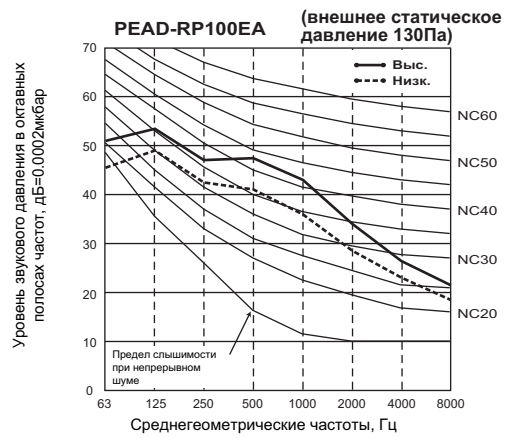
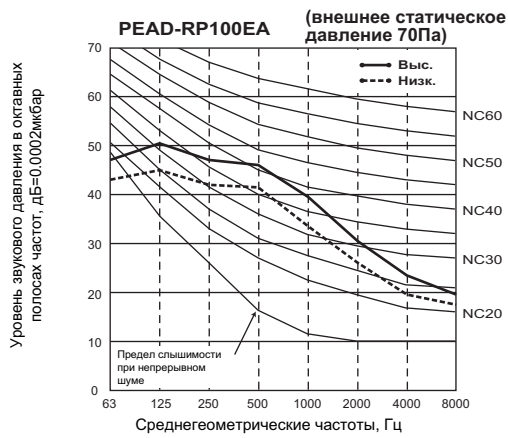
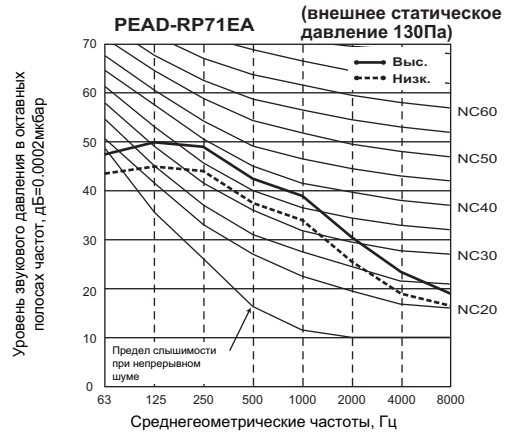
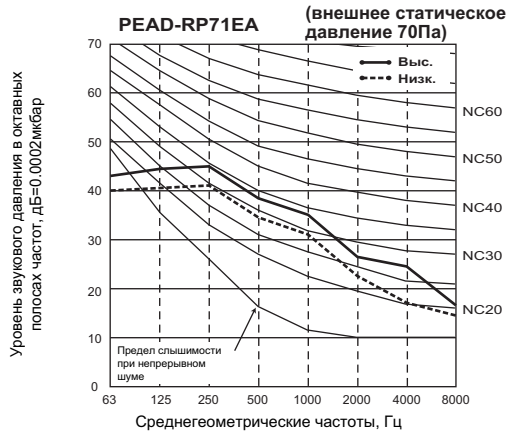

РАЗМЕРЫ

PEAD-RP35,50,60EA,RP35EA2

модель	A	B	C	D	E	F	G
RP35,50	772	305	—	830	804	R410A наружный блок; 6,35* R407C наружный блок; 9,52	R410A наружный блок; 12,7* R407C наружный блок; 15,88
RP60	1012	280	290	1070	1044	наружный блок (MUZ, SUZ); 6,35 другой наружный блок; 9,52*	15,88

*Установлено на заводе

- ① Штуцер фреонорпровода (жидкость/вальцовка F)
- ② Штуцер фреонорпровода (газ/вальцовка G)
- ③ Дренажный штуцер (наружная резьба R1)
- ④ Блок управления
- ⑤ Дренажный насос (опция)
- ⑥ Дренажная труба (опция) — гибкая вставка VP-25 (внутренний диаметр Ø32)
- ⑦ Воздушный фильтр

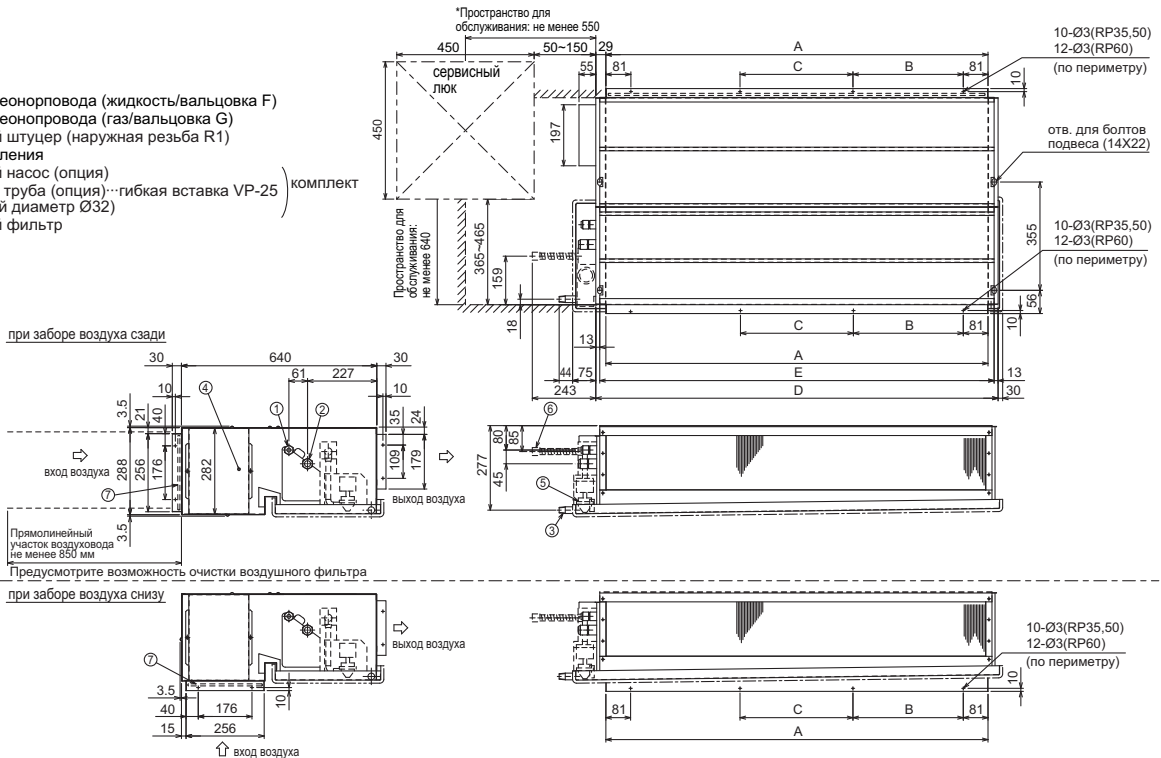

PEAD-RP71,100,125,140EA,RP100EA2

модель	A	B	C	D	E	F
RP71	1012	280	290	1070	1044	15,88
RP100,125	1252	360	370	1310	1284	R410A наружный блок; 15,88*
RP140	1552	460	470	1610	1584	R407C наружный блок; 19,05

*Установлено на заводе

- ① Штуцер фреонорпровода (жидкость/вальцовка: Ø9,52)
- ② Штуцер фреонорпровода (газ/вальцовка ØF)
- ③ Дренажный штуцер (наружная резьба R1)
- ④ Блок управления
- ⑤ Дренажный насос (опция)
- ⑥ Дренажная труба (опция) — гибкая вставка VP-25 (внутренний диаметр Ø32)
- ⑦ Воздушный фильтр

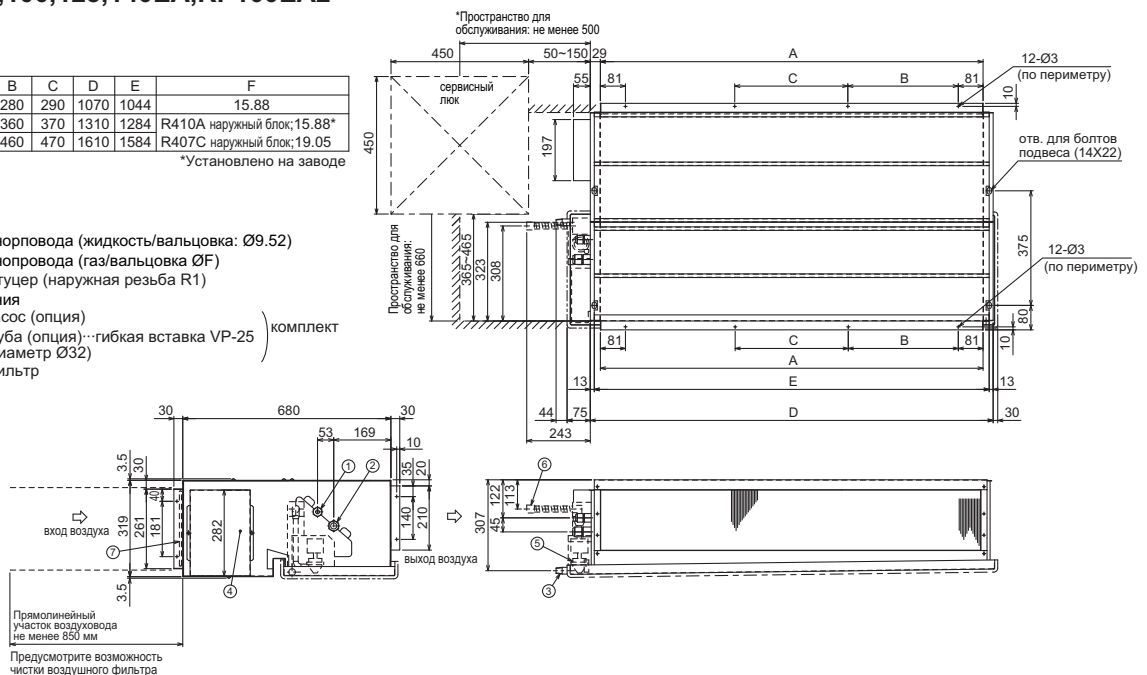

ЭЛЕКТРИЧЕСКАЯ СХЕМА
READ-RP35,50,60,71,100,125,140EA
READ-RP35,100EA2

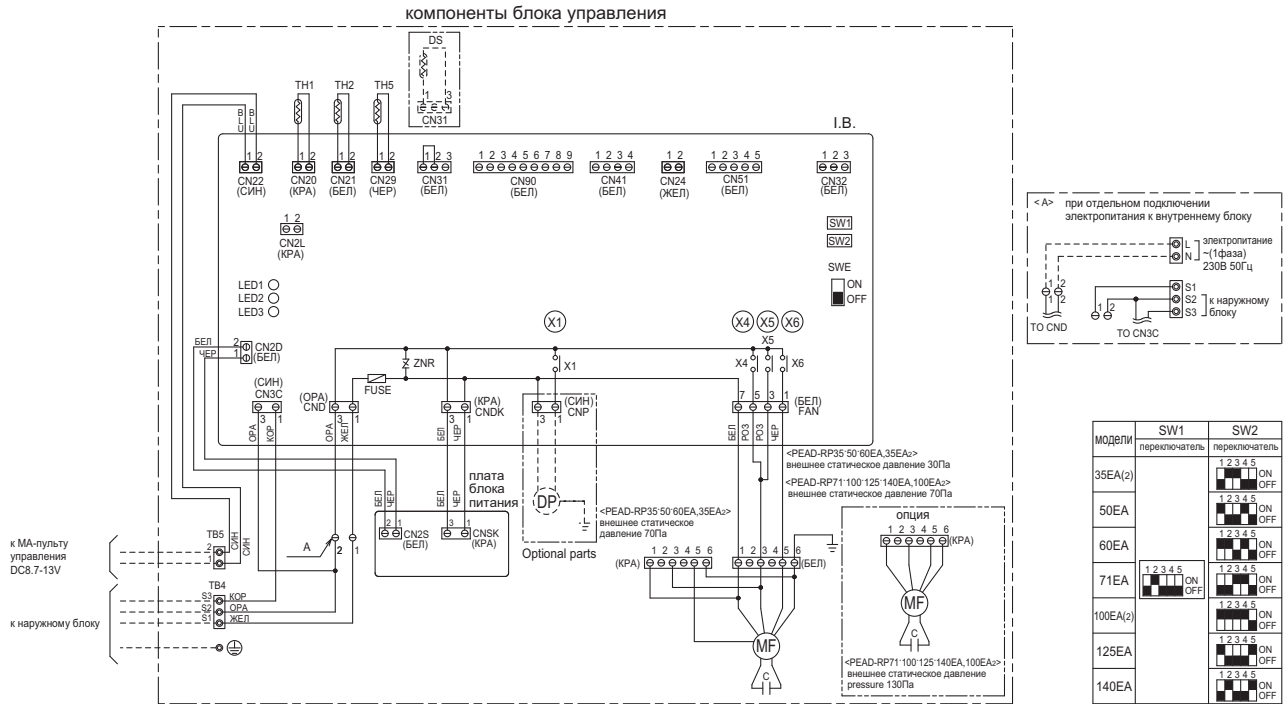

Модели	SW1 переключатель	SW2 переключатель
35EA(2)		
50EA		
60EA		
71EA		
100EA(2)		
125EA		
140EA		

Обознач	Наименование	Обознач	Наименование	Обознач	Наименование
I.B.	Плата управления внутреннего блока	SW2	DIP-переключатель (код произв), см. таблицу 2	TB4	Клеммная колодка (межблочное соединение)
FUSE	Предохранитель (Т6.3АL250В)	SWE	DIP-переключатель (аварийное включение)	TB5	Клеммная колодка (сигнальная линия)
ZNR	Варистор	X1	Реле (дренажный насос)	TH1	Термистор комнатной температуры (0°С/15кОм, 25°С/5.4кОм)
CN2L	Разъем (LOSSNAY)	X4	Реле (управление вентилятором)	TH2	Термистор на фреоновом труде (жидкость) (0°С/15кОм, 25°С/5.4кОм)
CN24	Разъем (нагреватель)	X5	Реле (управление вентилятором)	TH5	Термистор «конденсация/испарение» (0°С/15кОм, 25°С/5.4кОм)
CN32	Разъем (внешний контакт управления)	X6	Реле (управление вентилятором)		
CN34	Разъем (внешний контакт управления)	P.B.	Плата блока питания (опция)		
CN41	Разъем (НА клемма L-A)	DS	Дренажный насос		
CN51	Разъем (внешние цепи индикации)	C	Конденсатор (э/двигатель вентилятора)		
CN90	Разъем (фотоприемник)	MF	Электродвигатель вентилятора		
LED1	Индикатор «питание» (I.B)				
LED2	Индикатор «питание» (R.B)				
LED3	Обмен данными «наружный-внутренний»				
SW1	DIP-переключатель (модель), см. таблицу 1.				

- Примечание:
1. Обозначения на электрической схеме: разъем , клемма (клеммная колодка) .
 2. Межблочное соединение (наружный-внутренний) следует производить в строгом соответствии клемм S1, S2, S3.
 3. Подключение электропитания наружного блока показано в соответствующем разделе.
 4. По межблочной линии связи одновременно передается и напряжение питания и интерфейсный сигнал.
 5. Кабель пульты управления поставляется в комплекте.

ГИДРАВЛИЧЕСКАЯ СХЕМА
READ-RP35,50,60,71,100,125,140EA
READ-RP35,100EA2

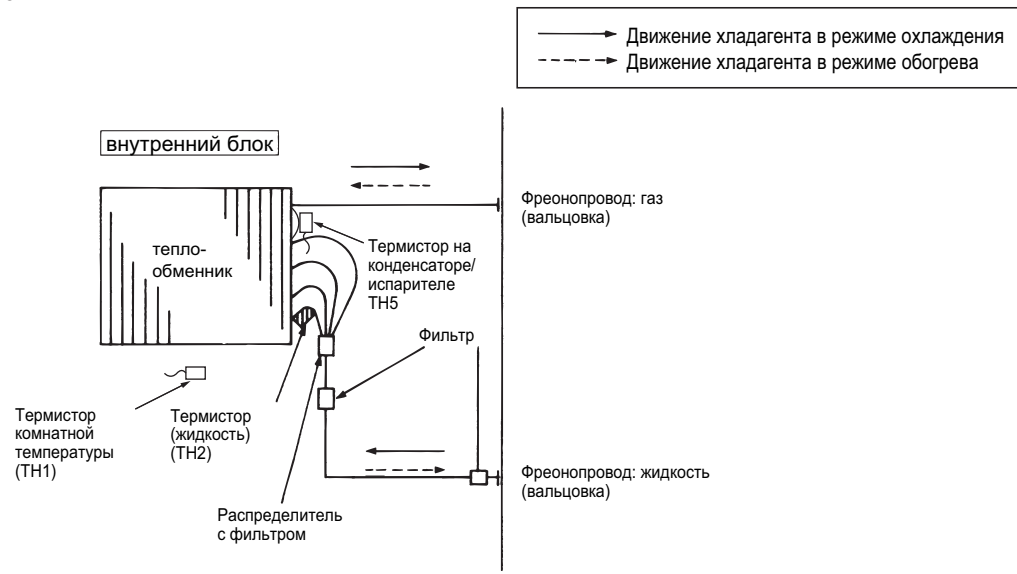

ХАРАКТЕРИСТИКИ ОСНОВНЫХ КОМПОНЕНТОВ

PEAD-RP35,50,60,71,100,125,140EA

PEAD-RP35,100EA2

Наименование	Способ проверки и параметры	
Термистор комнатной темп. (ТН1) Термистор на трубопроводе (ТН2) Термистор «конденсация/испарение» (ТН5)	Отключите разъем и измерьте сопротивление тестером (окружающая температура 10 ~ 30°C)	
	Исправен	Неисправен
	4.3 ~ 9.6 кОм	замыкание или обрыв
	(См. раздел «Температурная зависимость сопротивления термисторов»)	

Температурная зависимость сопротивления термисторов

Термисторы для низких температур

Термистор комнатной температуры (ТН1)
Термистор на трубопроводе (ТН2)
Термистор «конденсация/испарение» (ТН5)

Термистор $R_0=15\text{k}\Omega \pm 3\%$ Константа $B=3480 \pm 2\%$

$$R_t = 15 \exp \left\{ 3480 \left(\frac{1}{273+t} - \frac{1}{273} \right) \right\}$$

0°C	15kΩ
10°C	9.6kΩ
20°C	6.3kΩ
25°C	5.2kΩ
30°C	4.3kΩ
40°C	3.0kΩ

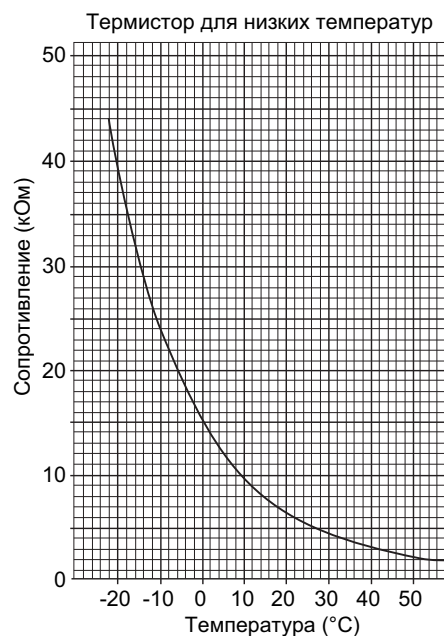

КОНТРОЛЬНЫЕ ТОЧКИ

PEAD-RP35,50,60,71,100,125,140EA

PEAD-RP35,100EA2

Плата питания

CN2S

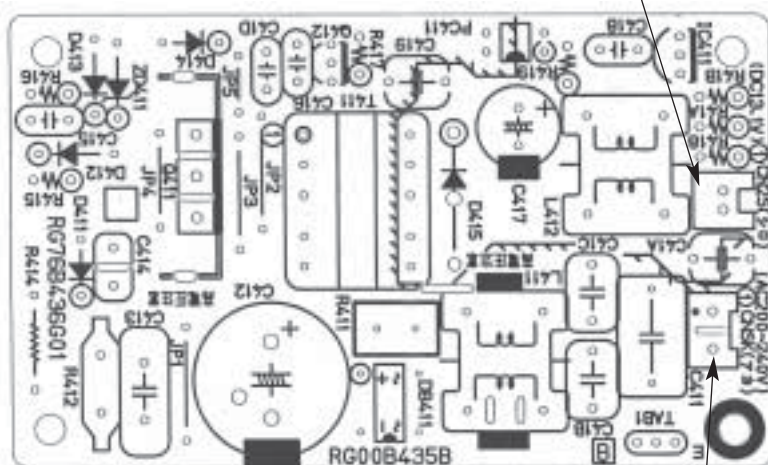
к плате управления внутреннего блока (CN2D)
напряжение между 1 и 3 12.6-13.7В пост. тока (1 - «+»)

CNSK

к плате управления внутреннего блока (CNDK)
напряжение между 1 и 3 220-240В перем. тока

КОНТРОЛЬНЫЕ ТОЧКИ

PEAD-RP35,50,60,71,100,125,140EA

PEAD-RP35,100EA2

Плата управления

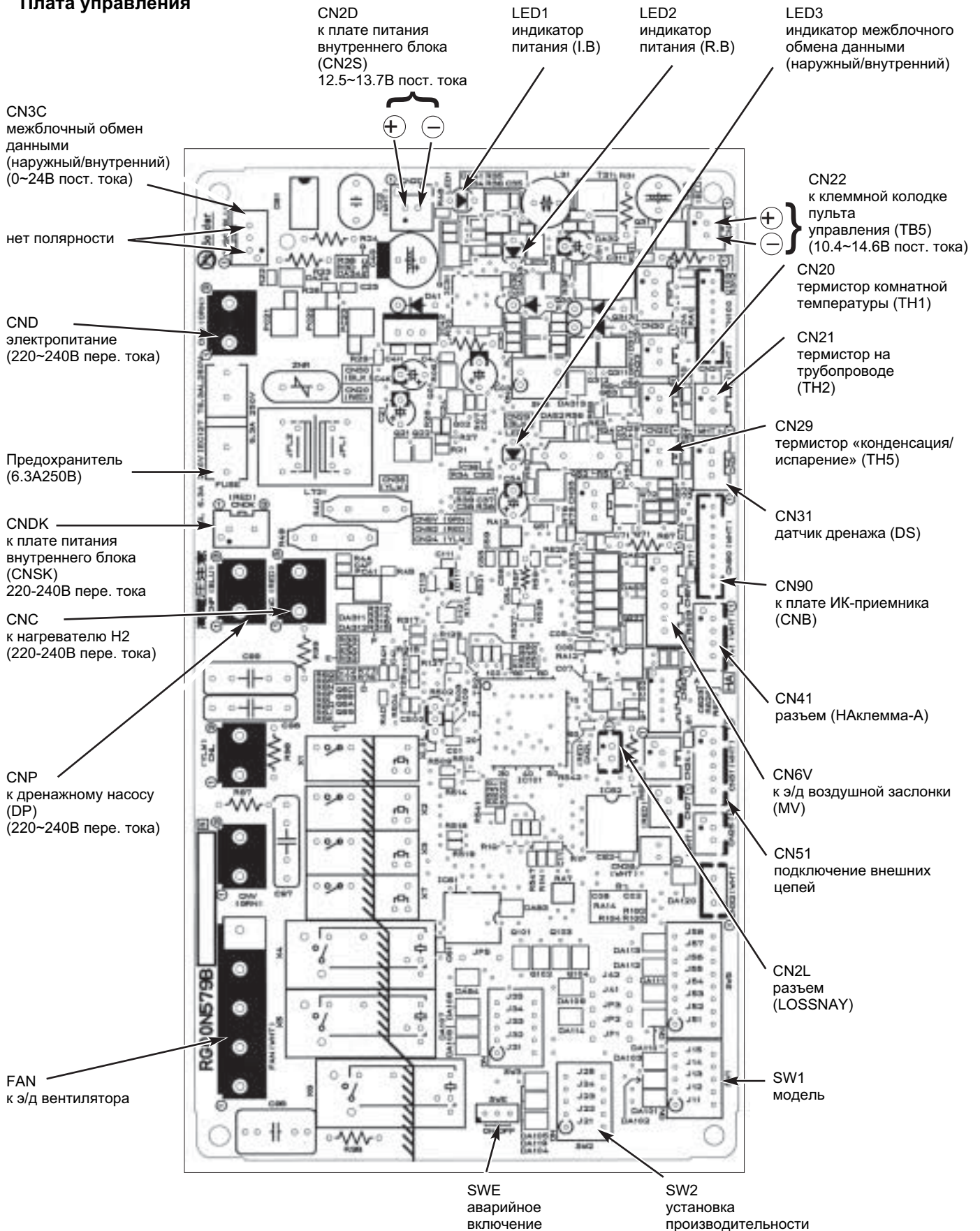









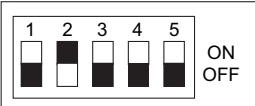

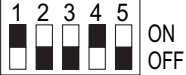
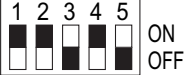

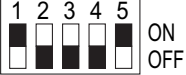

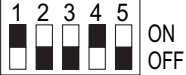
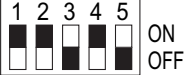
ПЕРЕКЛЮЧАТЕЛИ И ПЕРЕМЫЧКИ
PEAD-RP35,50,60,71,100,125,140EA
PEAD-RP35,100EA2

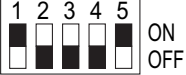
Переключатели и переключки позволяют модифицировать сервисную плату для использования в конкретной модели. SW1 и SW2 установлены только на сервисных платах.

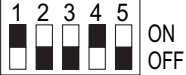
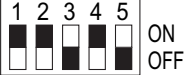
Параметры «модель» и «производительность» сохраняются в энергонезависимой памяти микроконтроллера внутреннего блока.

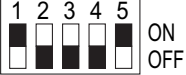
Обозначение: переключка установлена - ○, удалена - ×

Наименование	Назначение	Положение переключателей и переключек	Примечание																	
SW1	установка модели	положение переключателя для сервисной платы 																		
SW2	установка производительности	<table border="1"> <thead> <tr> <th>модель</th> <th>положение переключателя</th> </tr> </thead> <tbody> <tr> <td>PEAD-RP35EA(2)</td> <td></td> </tr> <tr> <td>PEAD-RP50EA</td> <td></td> </tr> <tr> <td>PEAD-RP60EA</td> <td></td> </tr> <tr> <td>PEAD-RP71EA</td> <td></td> </tr> <tr> <td>PEAD-RP100EA(2)</td> <td></td> </tr> <tr> <td>PEAD-RP125EA</td> <td></td> </tr> <tr> <td>PEAD-RP140EA</td> <td></td> </tr> </tbody> </table>	модель	положение переключателя	PEAD-RP35EA(2)		PEAD-RP50EA		PEAD-RP60EA		PEAD-RP71EA		PEAD-RP100EA(2)		PEAD-RP125EA		PEAD-RP140EA			
модель	положение переключателя																			
PEAD-RP35EA(2)																				
PEAD-RP50EA																				
PEAD-RP60EA																				
PEAD-RP71EA																				
PEAD-RP100EA(2)																				
PEAD-RP125EA																				
PEAD-RP140EA																				
J41 J42	номер пары: «пульт управления - внутренний блок»	<table border="1"> <thead> <tr> <th rowspan="2">Установлен номер на пульте</th> <th colspan="2">Переключки</th> </tr> <tr> <th>J41</th> <th>J42</th> </tr> </thead> <tbody> <tr> <td>0</td> <td>○</td> <td>○</td> </tr> <tr> <td>1</td> <td>×</td> <td>○</td> </tr> <tr> <td>2</td> <td>○</td> <td>×</td> </tr> <tr> <td>3 ~ 9</td> <td>×</td> <td>×</td> </tr> </tbody> </table>	Установлен номер на пульте	Переключки		J41	J42	0	○	○	1	×	○	2	○	×	3 ~ 9	×	×	<p>Заводская настройка: пульт управления - «0», плата управления внутреннего блока - J41 и J42 установлены.</p> <p>Функция применяется для индивидуального управления внутренними блоками в одном помещении с ИК-пультов управления. Предусмотрена возможность задания четырех различных пар.</p>
Установлен номер на пульте	Переключки																			
	J41	J42																		
0	○	○																		
1	×	○																		
2	○	×																		
3 ~ 9	×	×																		
JP1	тип блока	<table border="1"> <thead> <tr> <th>модель</th> <th>JP1</th> </tr> </thead> <tbody> <tr> <td>без датчика TH5</td> <td>○</td> </tr> <tr> <td>с датчиком TH5</td> <td>×</td> </tr> </tbody> </table>	модель	JP1	без датчика TH5	○	с датчиком TH5	×	Переключка JP1 не установлена, так как в этих моделях есть термистор TH5											
модель	JP1																			
без датчика TH5	○																			
с датчиком TH5	×																			
JP3	тип платы управления внутреннего блока	<table border="1"> <thead> <tr> <th>Плата управления</th> <th>JP3</th> </tr> </thead> <tbody> <tr> <td>установлена в блок</td> <td>×</td> </tr> <tr> <td>запчасть</td> <td>○</td> </tr> </tbody> </table>	Плата управления	JP3	установлена в блок	×	запчасть	○												
Плата управления	JP3																			
установлена в блок	×																			
запчасть	○																			

РЕН-RP200/ 250MYA

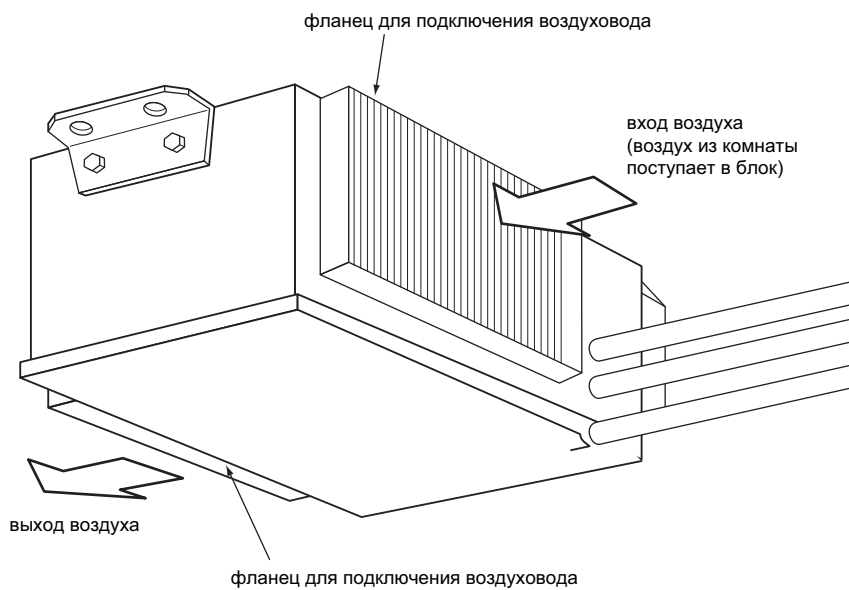

Внутренние блоки данного типа предназначены для подключения к следующим наружным блокам:

модель	хладагент	тип
PUHZ-RP200YHA	R410A	Инвертор серии Power Inverter
PUHZ-RP250YHA	R410A	Инвертор серии Power Inverter
PUH-P200MYA	R407C	Неинверторная модель
PUH-P250MYA	R407C	Неинверторная модель

REN-RP200/ 250MYA

Пульт управления PAR-21MAA

Пульт запоминает сделанные настройки, и включение кнопкой «ON/OFF» будет происходить с уже установленными параметрами.

Назначение кнопок

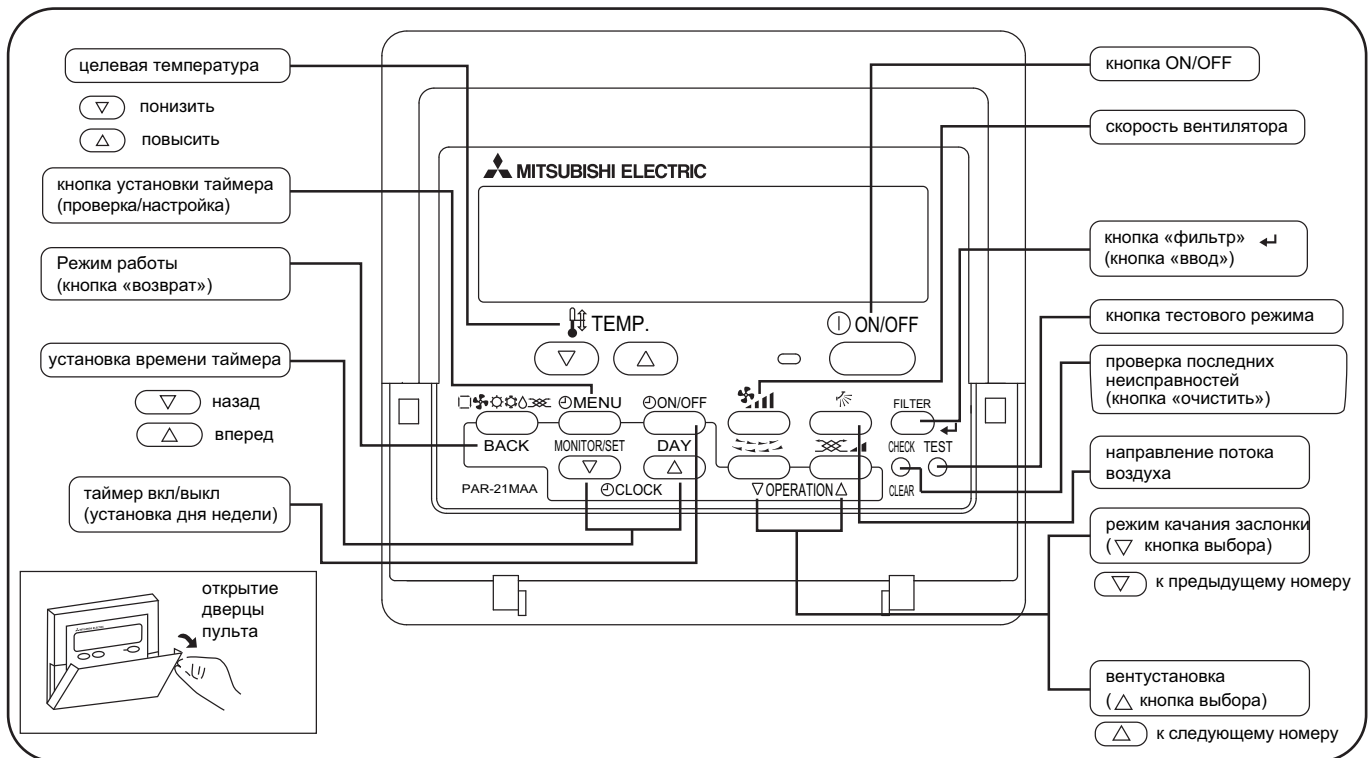

• Жидкокристаллический дисплей пульта управления

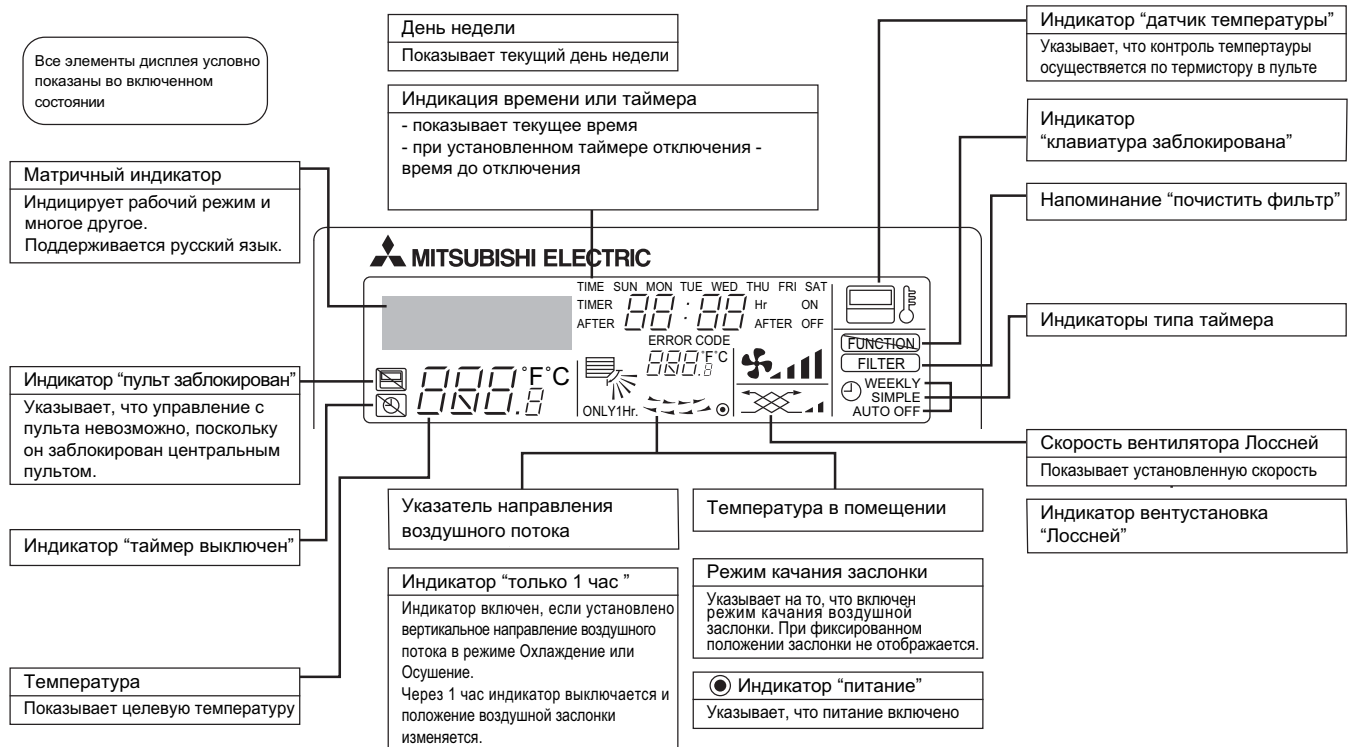

Примечания:

- Если питание включено, а блок выключен, то горит только индикатор "питание".
- Если выбрать на пульте отсутствующую на данном внутреннем блоке функцию, то на дисплее будет появляться надпись "Not Available". В случае, если пульт управляет несколькими внутренними блоками, то эта надпись будет появляться при отсутствии данной функции на главном блоке.
- При первом подключении питания на пульте на некоторое время (не более 2 минут) включается индикатор "пульт заблокирован", а на матричном индикаторе надпись "подождите". Это не является неисправностью, и после выключения надписи можно управлять системой.

СПЕЦИФИКАЦИЯ
PEH-RP200/ 250MYA

Наименование системы			PEH-RP200MYA			
Производительность			охлаждение	обогрев		
			ккал/час	16,300	19,300	
Условия измерения			кВт	19.0 (10.0~22.4)	22.4 (10.0~25.0)	
			в помещении	температура: по сухому терм./по влажному терм.	27°C/19°C	20°C/–
Условия измерения			снаружи	температура: по сухому терм./по влажному терм.	35°C/24°C	7°C/6 °C
			Наименование модели			PEH-RP200MYA
Электропитание			3N~ 380/400/415В 50Гц			
Электрические характеристики		потребляемая мощность	кВт	0.65/0.65/0.65	0.65/0.65/0.65	
		рабочий ток	А	1.12/1.12/1.12	1.12/1.12/1.12	
Диапазон установки целевой температуры			°C	19 ~ 30	17 ~ 28	
Направления воздушного потока			–			
Вентилятор		тип х количество	центробежный х 2			
		расход воздуха	м3/мин	60		
		внешнее статическое давление	Па	50/60/70 (150/155/160)		
		мощность двигателя	кВт	0.75		
Покрытие корпуса			Гальваническое покрытие			
Габаритные размеры (В х Ш х Г)			мм	428 × 1380 × 650		
Тип теплообменника			Cross fin			
Воздушный фильтр			Saran net			
Термоизоляционный материал			вспененный полиэтилен			
Фреоновый трубопровод: жидкость/газ		Øмм	9.52/25.4			
Дренажный трубопровод		Øмм	25.4 (R1)			
Уровень шума		дБ(А)	48/49/49 (при 50/60/70 Па)			
Вес		кг	70			
Электрические соединения		минимальная толщина провода	1.6 мм			
		автоматический выключатель	15 А			
Устройство управления (в комплекте)			пульт управления: PAR-21MAA			
Принадлежности			описание по установке, руководство по эксплуатации, пульт управления			
наружный блок	наименование модели		PUHZ-RP200YHA			
Примечания:	<ol style="list-style-type: none"> 1. Указаны максимальные значение холодо- и теплопроизводительности при данных температурно-влажностных условиях и длине магистрали хладагента 5м. 2. Производительность зависит от типа внутреннего и наружного блоков. 3. Уровень шума измеряется на расстоянии 1.5м от нижней панели блока, измерение проводится в безэховой комнате. Шумомер с А-шкалой. 4. Значения электрических характеристик, расхода воздуха и уровня шума указаны при статическом давлении 50/60/70Па. 5. Параметры наружных блоков указаны в соответствующем разделе. 					

СПЕЦИФИКАЦИЯ
PEH-RP200/ 250MYA

Наименование системы			PEH-RP250MYA		
Производительность			ккал/час	охлаждение 18,900	обогрев 23,200
			кВт	22.0 (10.0~22.4)	27.0 (10.0~25.0)
Условия измерения	в помещении	температура: по сухому терм./по влажному терм.	27°C/19°C		
	снаружи	температура: по сухому терм./по влажному терм.	35°C/24°C		
Наименование модели			PEH-RP250MYA		
Электропитание			3N~ 380/400/415В 50Гц		
Электрические характеристики		потребляемая мощность	кВт	0.94	0.94
		рабочий ток	А	1.64	1.64
Диапазон установки целевой температуры			°C	19 ~ 30	17 ~ 28
Направления воздушного потока			-		
Вентилятор	тип х количество		центробежный х 2		
	расход воздуха		м3/мин	80	
	внешнее статическое давление		Па	50/60/70 (150/155/160)	
	мощность двигателя		кВт	1.23	
Покрытие корпуса			Гальваническое покрытие		
Габаритные размеры (В х Ш х Г)			мм	428 × 1580 × 650	
Тип теплообменника			Cross fin		
Воздушный фильтр			Saran net		
Термоизоляционный материал			вспененный полиэтилен		
Фреоновод: жидкость/газ		Øмм	12.7/28.58		
Дренажный трубопровод		Øмм	25.4 (R1)		
Уровень шума		дБ(А)	52/53/53 (при 50/60/70 Па)		
Вес		кг	80		
Электрические соединения		минимальная толщина провода		1.6 мм	
		автоматический выключатель		15 А	
Устройство управления (в комплекте)			пульт управления: PAR-21MAA		
Принадлежности			описание по установке, руководство по эксплуатации, пульт управления		
наружный блок	наименование модели		PUHZ-RP250YHA		
Примечания:	<ol style="list-style-type: none"> 1. Указаны максимальные значение холодо- и теплопроизводительности при данных температурно-влажностных условиях и длине магистрали хладагента 5м. 2. Производительность зависит от типа внутреннего и наружного блоков. 3. Уровень шума измеряется на расстоянии 1.5м от нижней панели блока, измерение проводится в безэховой комнате. Шумомер с А-шкалой. 4. Значения электрических характеристик, расхода воздуха и уровня шума указаны при статическом давлении 50/60/70Па. 5. Параметры наружных блоков указаны в соответствующем разделе. 				

РАЗМЕРЫ
РЕН-РР200МУАПространство
для установки

- (A) сервисное пространство
(B) между болтами подвеса
(C) вход воздуха
(D) выход воздуха

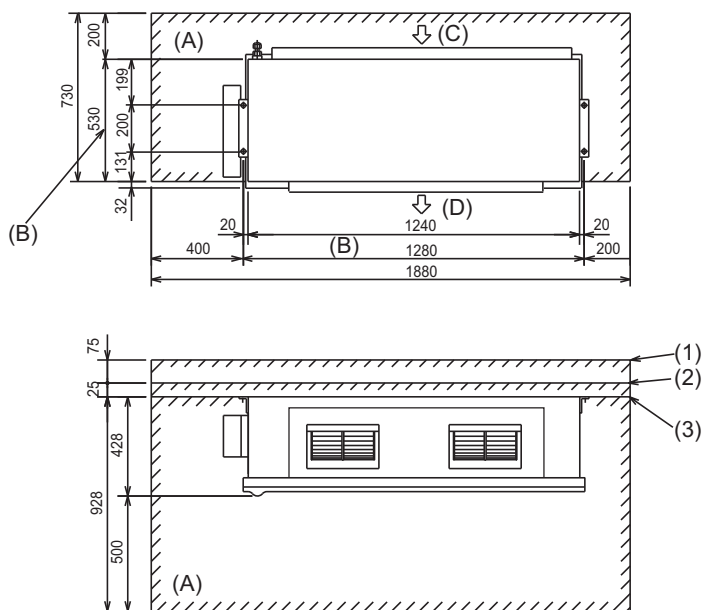

- (1) При подключении воздуховода забора воздуха
(2) При монтаже элементов подвеса до установки блока (без воздуховода забора воздуха)
(3) При монтаже блока непосредственно (без воздуховода забора воздуха)

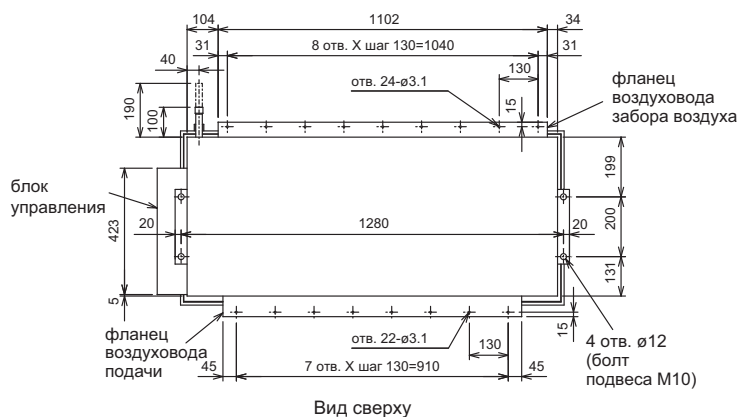

Вид сверху

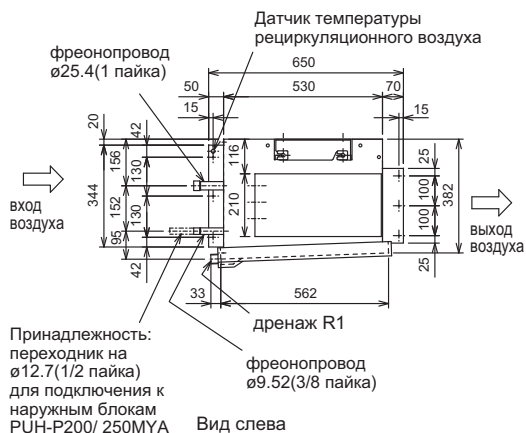

Вид слева

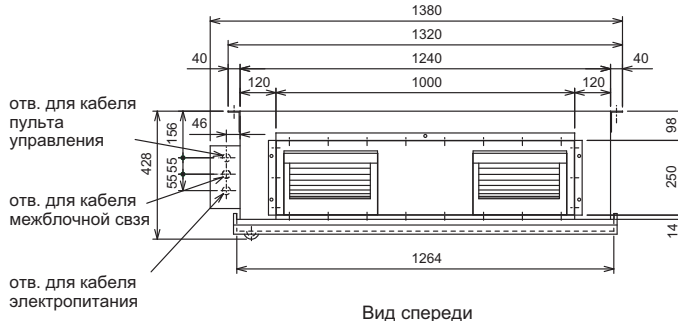

Вид спереди

Примечание

При подключении воздуховода забора воздуха к фланцу внутреннего блока потребуется перенести воздушный фильтр, установив его в данной ветви в удобном для обслуживания месте.

РАЗМЕРЫ РЕН-РР250МУА

Пространство для установки

- (А) сервисное пространство
- (В) между болтами подвеса
- (С) вход воздуха
- (D) выход воздуха

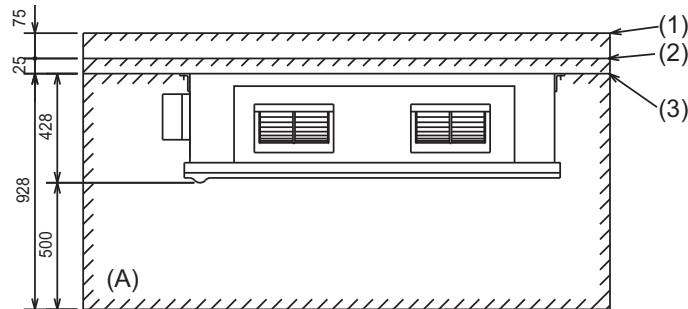
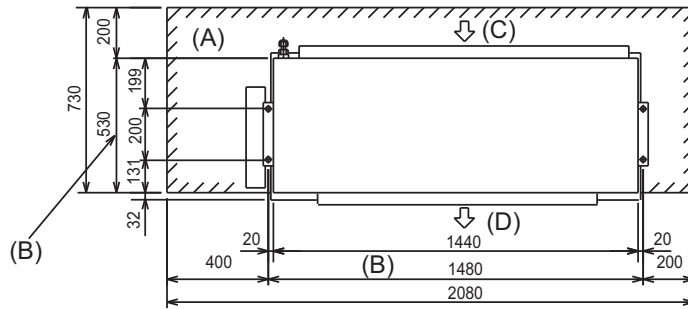

- (1) При подключении воздуховода забора воздуха
- (2) При монтаже элементов подвеса до установки блока (без воздуховода забора воздуха)
- (3) При монтаже блока непосредственно (без воздуховода забора воздуха)

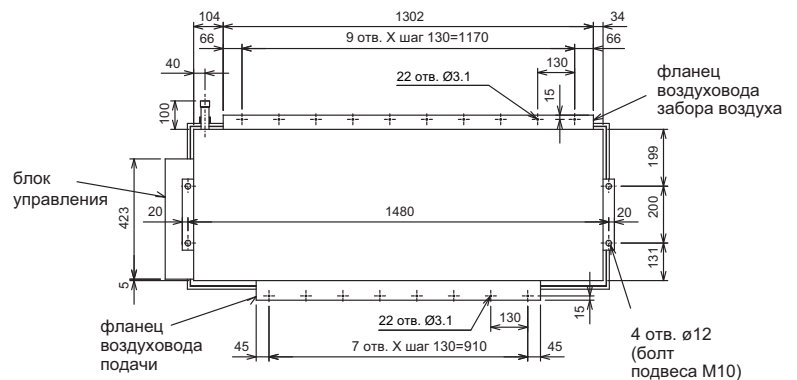

Вид сверху

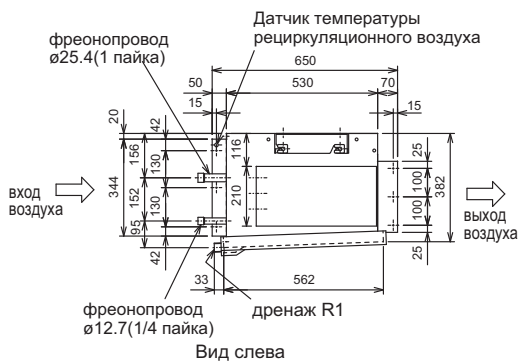

Вид слева

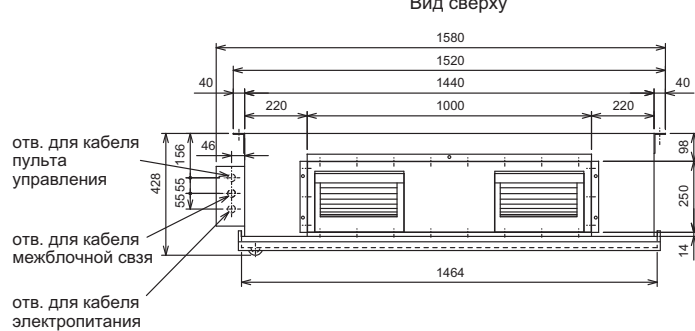

Вид спереди

Примечание

При подключении воздуховода забора воздуха к фланцу внутреннего блока потребуется перенести воздушный фильтр, установив его в данной ветви в удобном для обслуживания месте.

ЭЛЕКТРИЧЕСКАЯ СХЕМА PEH-RP200/ 250MYA

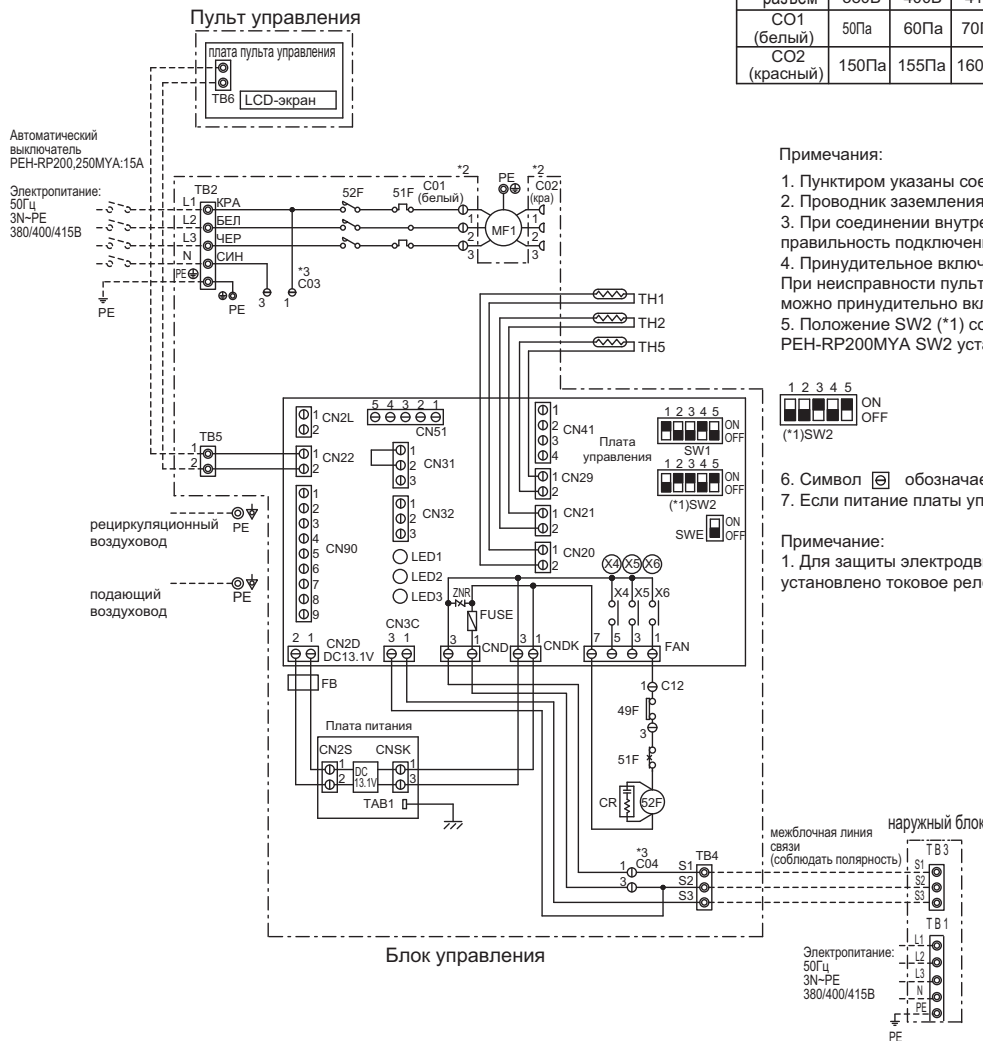

*2 Внешнее статическое давление

разъем	380В	400В	415В
СО1 (белый)	50Па	60Па	70Па
СО2 (красный)	150Па	155Па	160Па

Примечания:

1. Пунктиром указаны соединения при установке приборов.
2. Проводник заземления - желто-зеленый.
3. При соединении внутреннего и наружного блоков следует проверять правильность подключения.
4. Принудительное включение
При неисправности пульта управления или платы внутреннего блока можно принудительно включить систему с помощью переключателя SWE.
5. Положение SW2 (*1) соответствует блоку PEH-RP250MYA, для блока PEH-RP200MYA SW2 установлен следующим образом.

6. Символ  обозначает разъем.

7. Если питание платы управления подается от внутреннего блока.

Примечание:

1. Для защиты электродвигателя вентилятора при повышенном токе установлено токовое реле. Недопустимо менять установки данного реле.

*3 Если питание платы управления подается от внутреннего блока (S2, S3).

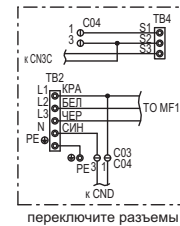
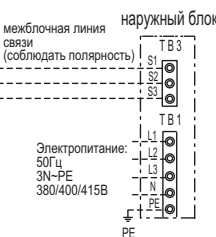

Внутренний блок

обозначение	описание	
MF1	Электродвигатель вентилятора	
51F	Токовое реле электродвигателя вентилятора	
52F	Электромагнитный пускатель вентилятора	
49F	Внутренний термостат электродвигателя	
TB2,4,5	Клеммная колодка	
TH1	Термисторы	температура в помещении
TH2		температура жидкостной трубы
TH5		температура конденсатора/испарителя
CR	Фильтр помех	
FB	Ферритовый сердечник	
Плата управления внутреннего блока	FUSE	Предохранитель (Т6.3АL250В)
	ZNR	Варистор
	X4-6	Реле
	SW1	Переключатель (выбор модели)
	SW2	Переключатель (код производительности)
	SWE	Переключатель (принудительное включение)
	LED1	Светодиодный индикатор (питание)
LED2	Светодиодный индикатор (питание пульта)	
LED3	Светодиодный индикатор (обмен данными)	

Наружный блок

обозначение	описание
TB3	клеммная колодка

Пульт управления

обозначение	описание
TB6	клеммная колодка

КОРРЕКЦИЯ ПРОИЗВОДИТЕЛЬНОСТИ PEH-RP200/ 250MYA

1) При изменении расхода воздуха

PEH-RP200MYA

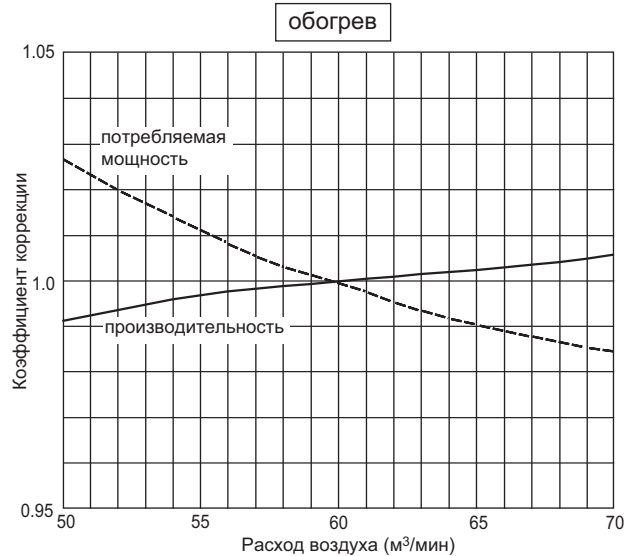
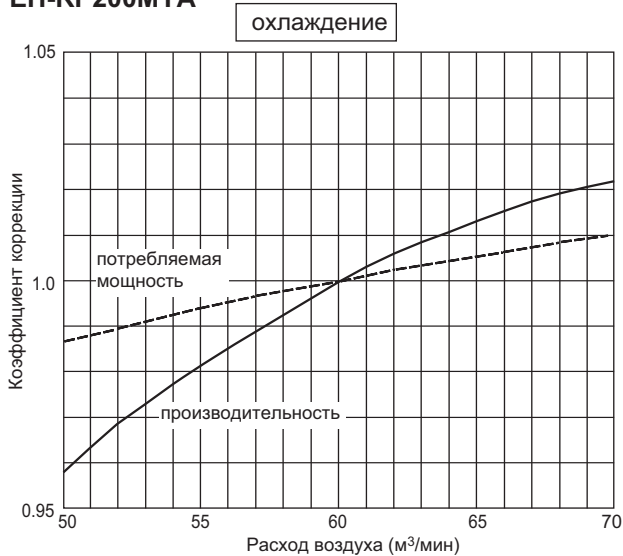

PEH-RP250MYA

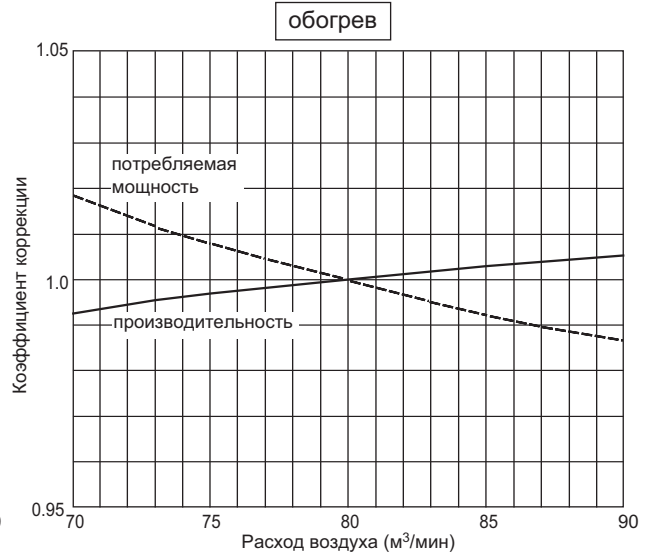
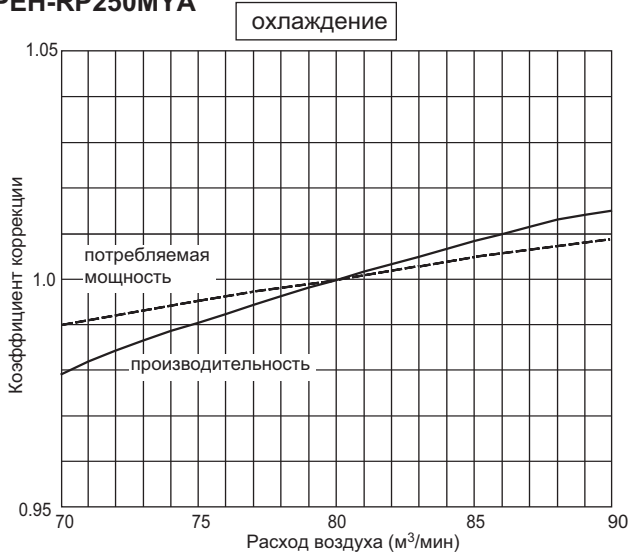

2) При байпасировании

PEH-RP200MYA

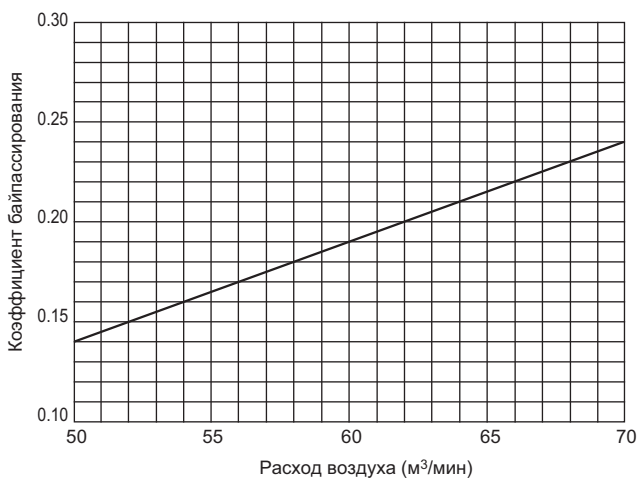

PEH-RP250MYA

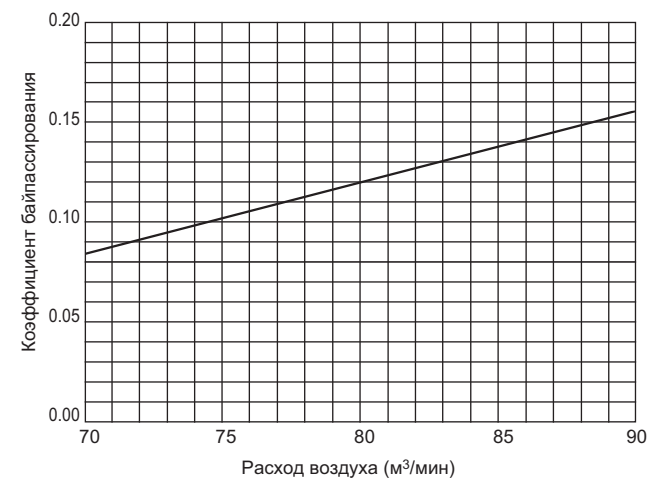

ХОЛОДОПРОИЗВОДИТЕЛЬНОСТЬ (1)

REN-RP200MYA/PUHZ-RP200YHA (расход воздуха 60м³/мин)

Температура в помещении °C DB °C WB		Наружная температура (°C DB)											
		20				25				30			
		CA	SHC(W)	SHF	P.C.	CA	SHC(W)	SHF	P.C.	CA	SHC(W)	SHF	P.C.
20	16	18810	12227	0.65	5.82	18240	11856	0.65	6.15	17670	11486	0.65	6.52
	18	20140	10674	0.53	5.93	19570	10372	0.53	6.26	18905	10020	0.53	6.70
	20	21660	8881	0.41	6.12	21185	8686	0.41	6.41	20615	8452	0.41	6.84
22	16	18810	13731	0.73	5.82	18240	13315	0.73	6.15	17670	12899	0.73	6.52
	18	20140	12285	0.61	5.93	19570	11938	0.61	6.26	18905	11532	0.61	6.70
	20	21660	10613	0.49	6.12	21185	10381	0.49	6.41	20615	10101	0.49	6.84
24	16	18810	15236	0.81	5.82	18240	14774	0.81	6.15	17670	14313	0.81	6.52
	18	20140	13897	0.69	5.93	19570	13503	0.69	6.26	18905	13044	0.69	6.70
	20	21660	12346	0.57	6.12	21185	12075	0.57	6.41	20615	11751	0.57	6.84
	22	23085	10388	0.45	6.26	22610	10175	0.45	6.62	22040	9918	0.45	7.06
26	16	18810	16741	0.89	5.82	18240	16234	0.89	6.15	17670	15726	0.89	6.52
	18	20140	15508	0.77	5.93	19570	15069	0.77	6.26	18905	14557	0.77	6.70
	20	21660	14079	0.65	6.12	21185	13770	0.65	6.41	20615	13400	0.65	6.84
	22	23085	12235	0.53	6.26	22610	11983	0.53	6.62	22040	11681	0.53	7.06
27	16	18810	17493	0.93	5.82	18240	16963	0.93	6.15	17670	16433	0.93	6.52
	18	20140	16313	0.81	5.93	19570	15852	0.81	6.26	18905	15313	0.81	6.70
	20	21660	14945	0.69	6.12	21185	14618	0.69	6.41	20615	14224	0.69	6.84
	22	23085	13158	0.57	6.26	22610	12888	0.57	6.62	22040	12563	0.57	7.06
28	16	18810	18246	0.97	5.82	18240	17693	0.97	6.15	17670	17140	0.97	6.52
	18	20140	17119	0.85	5.93	19570	16635	0.85	6.26	18905	16069	0.85	6.70
	20	21660	15812	0.73	6.12	21185	15465	0.73	6.41	20615	15049	0.73	6.84
	22	23085	14082	0.61	6.26	22610	13792	0.61	6.62	22040	13444	0.61	7.06
30	16	18810	18810	1.00	5.82	18240	18240	1.00	6.15	17670	17670	1.00	6.52
	18	20140	18730	0.93	5.93	19570	18200	0.93	6.26	18905	17582	0.93	6.70
	20	21660	17545	0.81	6.12	21185	17160	0.81	6.41	20615	16698	0.81	6.84
	22	23085	15929	0.69	6.26	22610	15601	0.69	6.62	22040	15208	0.69	7.06
32	16	18810	18810	1.00	5.82	18240	18240	1.00	6.15	17670	17670	1.00	6.52
	18	20140	20140	1.00	5.93	19570	19570	1.00	6.26	18905	18905	1.00	6.70
	20	21660	19277	0.89	6.12	21185	18855	0.89	6.41	20615	18347	0.89	6.84
	22	23085	17775	0.77	6.26	22610	17410	0.77	6.62	22040	16971	0.77	7.06
34	16	18810	18810	1.00	5.82	18240	18240	1.00	6.15	17670	17670	1.00	6.52
	18	20140	20140	1.00	5.93	19570	19570	1.00	6.26	18905	18905	1.00	6.70
	20	21660	21010	0.97	6.12	21185	20549	0.97	6.41	20615	19997	0.97	6.84
	22	23085	19622	0.85	6.26	22610	19219	0.85	6.62	22040	18734	0.85	7.06

Примечание: CA: Полная производительность (Вт) SHF: Коэфф. произв. по явной теплоте DB: по сухому термометру
 SHC: Производительность по явной теплоте (кВт) P.C.: Потребляемая мощность (кВт) WB: по мокрому термометру
 теплоте (Вт)

ХОЛОДОПРОИЗВОДИТЕЛЬНОСТЬ (2)

REN-RP200MYA/PUNZ-RP200YHA (расход воздуха 60м³/мин)

Температура в помещении °C DB °C WB		Наружная температура (°C DB)											
		35				40				45			
		CA	SHC(W)	SHF	P.C.	CA	SHC(W)	SHF	P.C.	CA	SHC(W)	SHF	P.C.
20	16	16910	10992	0.65	6.99	16150	10498	0.65	7.50	15390	10004	0.65	8.12
	18	18240	9667	0.53	7.17	17670	9365	0.53	7.72	16530	8761	0.53	8.30
	20	19760	8102	0.41	7.35	19000	7790	0.41	7.86	17860	7323	0.41	8.44
22	16	16910	12344	0.73	6.99	16150	11790	0.73	7.50	15390	11235	0.73	8.12
	18	18240	11126	0.61	7.17	17670	10779	0.61	7.72	16530	10083	0.61	8.30
	20	19760	9682	0.49	7.35	19000	9310	0.49	7.86	17860	8751	0.49	8.44
24	16	16910	13697	0.81	6.99	16150	13082	0.81	7.50	15390	12466	0.81	8.12
	18	18240	12586	0.69	7.17	17670	12192	0.69	7.72	16530	11406	0.69	8.30
	20	19760	11263	0.57	7.35	19000	10830	0.57	7.86	17860	10180	0.57	8.44
	22	21280	9576	0.45	7.50	20520	9234	0.45	8.08	19380	8721	0.45	8.59
26	16	16910	15050	0.89	6.99	16150	14374	0.89	7.50	15390	13697	0.89	8.12
	18	18240	14045	0.77	7.17	17670	13606	0.77	7.72	16530	12728	0.77	8.30
	20	19760	12844	0.65	7.35	19000	12350	0.65	7.86	17860	11609	0.65	8.44
	22	21280	11278	0.53	7.50	20520	10876	0.53	8.08	19380	10271	0.53	8.59
27	16	16910	15726	0.93	6.99	16150	15020	0.93	7.50	15390	14313	0.93	8.12
	18	18240	14774	0.81	7.17	17670	14313	0.81	7.72	16530	13389	0.81	8.30
	20	19760	13634	0.69	7.35	19000	13110	0.69	7.86	17860	12323	0.69	8.44
	22	21280	12130	0.57	7.50	20520	11696	0.57	8.08	19380	11047	0.57	8.59
28	16	16910	16403	0.97	6.99	16150	15666	0.97	7.50	15390	14928	0.97	8.12
	18	18240	15504	0.85	7.17	17670	15020	0.85	7.72	16530	14051	0.85	8.30
	20	19760	14425	0.73	7.35	19000	13870	0.73	7.86	17860	13038	0.73	8.44
	22	21280	12981	0.61	7.50	20520	12517	0.61	8.08	19380	11822	0.61	8.59
30	16	16910	16910	1.00	6.99	16150	16150	1.00	7.50	15390	15390	1.00	8.12
	18	18240	16963	0.93	7.17	17670	16433	0.93	7.72	16530	15373	0.93	8.30
	20	19760	16006	0.81	7.35	19000	15390	0.81	7.86	17860	14467	0.81	8.44
	22	21280	14683	0.69	7.50	20520	14159	0.69	8.08	19380	13372	0.69	8.59
32	16	16910	16910	1.00	6.99	16150	16150	1.00	7.50	15390	15390	1.00	8.12
	18	18240	18240	1.00	7.17	17670	17670	1.00	7.72	16530	16530	1.00	8.30
	20	19760	17586	0.89	7.35	19000	16910	0.89	7.86	17860	15895	0.89	8.44
	22	21280	16386	0.77	7.50	20520	15800	0.77	8.08	19380	14923	0.77	8.59
34	16	16910	16910	1.00	6.99	16150	16150	1.00	7.50	15390	15390	1.00	8.12
	18	18240	18240	1.00	7.17	17670	17670	1.00	7.72	16530	16530	1.00	8.30
	20	19760	19167	0.97	7.35	19000	18430	0.97	7.86	17860	17324	0.97	8.44
	22	21280	18088	0.85	7.50	20520	17442	0.85	8.08	19380	16473	0.85	8.59

Примечание: CA: Полная производительность (Вт) SHF: Коэфф. произв. по явной теплоте DB: по сухому термометру
 SHC: Производительность по явной теплоте (Вт) P.C.: Потребляемая мощность (кВт) WB: по мокрому термометру

ХОЛОДОПРОИЗВОДИТЕЛЬНОСТЬ (3)

REN-RP250MYA/PUNZ-RP250YHA (расход воздуха 80м³/мин)

Температура в помещении °C DB °C WB		Наружная температура (°C DB)											
		20				25				30			
		CA	SHC(W)	SHF	P.C.	CA	SHC(W)	SHF	P.C.	CA	SHC(W)	SHF	P.C.
20	16	21780	15682	0.72	6.74	21120	15206	0.72	7.12	20460	14731	0.72	7.54
	18	23320	13992	0.60	6.87	22660	13596	0.60	7.25	21890	13134	0.60	7.76
	20	25080	12038	0.48	7.08	24530	11774	0.48	7.42	23870	11458	0.48	7.92
22	16	21780	17424	0.80	6.74	21120	16896	0.80	7.12	20460	16368	0.80	7.54
	18	23320	15858	0.68	6.87	22660	15409	0.68	7.25	21890	14885	0.68	7.76
	20	25080	14045	0.56	7.08	24530	13737	0.56	7.42	23870	13367	0.56	7.92
24	16	21780	19166	0.88	6.74	21120	18586	0.88	7.12	20460	18005	0.88	7.54
	18	23320	17723	0.76	6.87	22660	17222	0.76	7.25	21890	16636	0.76	7.76
	20	25080	16051	0.64	7.08	24530	15699	0.64	7.42	23870	15277	0.64	7.92
	22	26730	13900	0.52	7.25	26180	13614	0.52	7.67	25520	13270	0.52	8.18
26	16	21780	20909	0.96	6.74	21120	20275	0.96	7.12	20460	19642	0.96	7.54
	18	23320	19589	0.84	6.87	22660	19034	0.84	7.25	21890	18388	0.84	7.76
	20	25080	18058	0.72	7.08	24530	17662	0.72	7.42	23870	17186	0.72	7.92
	22	26730	16038	0.60	7.25	26180	15708	0.60	7.67	25520	15312	0.60	8.18
27	16	21780	21780	1.00	6.74	21120	21120	1.00	7.12	20460	20460	1.00	7.54
	18	23320	20522	0.88	6.87	22660	19941	0.88	7.25	21890	19263	0.88	7.76
	20	25080	19061	0.76	7.08	24530	18643	0.76	7.42	23870	18141	0.76	7.92
	22	26730	17107	0.64	7.25	26180	16755	0.64	7.67	25520	16333	0.64	8.18
28	16	21780	21780	1.00	6.74	21120	21120	1.00	7.12	20460	20460	1.00	7.54
	18	23320	21454	0.92	6.87	22660	20847	0.92	7.25	21890	20139	0.92	7.76
	20	25080	20064	0.80	7.08	24530	19624	0.80	7.42	23870	19096	0.80	7.92
	22	26730	18176	0.68	7.25	26180	17802	0.68	7.67	25520	17354	0.68	8.18
30	16	21780	21780	1.00	6.74	21120	21120	1.00	7.12	20460	20460	1.00	7.54
	18	23320	23320	1.00	6.87	22660	22660	1.00	7.25	21890	21890	1.00	7.76
	20	25080	22070	0.88	7.08	24530	21586	0.88	7.42	23870	21006	0.88	7.92
	22	26730	20315	0.76	7.25	26180	19897	0.76	7.67	25520	19395	0.76	8.18
32	16	21780	21780	1.00	6.74	21120	21120	1.00	7.12	20460	20460	1.00	7.54
	18	23320	23320	1.00	6.87	22660	22660	1.00	7.25	21890	21890	1.00	7.76
	20	25080	24077	0.96	7.08	24530	23549	0.96	7.42	23870	22915	0.96	7.92
	22	26730	22453	0.84	7.25	26180	21991	0.84	7.67	25520	21437	0.84	8.18
34	16	21780	21780	1.00	6.74	21120	21120	1.00	7.12	20460	20460	1.00	7.54
	18	23320	23320	1.00	6.87	22660	22660	1.00	7.25	21890	21890	1.00	7.76
	20	25080	25080	1.00	7.08	24530	24530	1.00	7.42	23870	23870	1.00	7.92
	22	26730	24592	0.92	7.25	26180	24086	0.92	7.67	25520	23478	0.92	8.18

Примечание: CA: Полная производительность (Вт) SHF: Коэфф. произв. по явной теплоте DB: по сухому термометру
 SHC: Производительность по явной теплоте (Вт) P.C.: Потребляемая мощность (кВт) WB: по мокрому термометру

ХОЛОДОПРОИЗВОДИТЕЛЬНОСТЬ (4)

REN-RP250MYA/PUNZ-RP250YHA (расход воздуха 80м³/мин)

Температура в помещении °C DB		Наружная температура (°C DB)											
		35				40				45			
		CA	SHC(W)	SHF	P.C.	CA	SHC(W)	SHF	P.C.	CA	SHC(W)	SHF	P.C.
20	16	19580	14098	0.72	8.09	18700	13464	0.72	8.68	17820	12830	0.72	9.40
	18	21120	12672	0.60	8.30	20460	12276	0.60	8.94	19140	11484	0.60	9.61
	20	22880	10982	0.48	8.51	22000	10560	0.48	9.10	20680	9926	0.48	9.78
22	16	19580	15664	0.80	8.09	18700	14960	0.80	8.68	17820	14256	0.80	9.40
	18	21120	14362	0.68	8.30	20460	13913	0.68	8.94	19140	13015	0.68	9.61
	20	22880	12813	0.56	8.51	22000	12320	0.56	9.10	20680	11581	0.56	9.78
24	16	19580	17230	0.88	8.09	18700	16456	0.88	8.68	17820	15682	0.88	9.40
	18	21120	16051	0.76	8.30	20460	15550	0.76	8.94	19140	14546	0.76	9.61
	20	22880	14643	0.64	8.51	22000	14080	0.64	9.10	20680	13235	0.64	9.78
	22	24640	12813	0.52	8.68	23760	12355	0.52	9.36	22440	11669	0.52	9.95
26	16	19580	18797	0.96	8.09	18700	17952	0.96	8.68	17820	17107	0.96	9.40
	18	21120	17741	0.84	8.30	20460	17186	0.84	8.94	19140	16078	0.84	9.61
	20	22880	16474	0.72	8.51	22000	15840	0.72	9.10	20680	14890	0.72	9.78
	22	24640	14784	0.60	8.68	23760	14256	0.60	9.36	22440	13464	0.60	9.95
27	16	19580	19580	1.00	8.09	18700	18700	1.00	8.68	17820	17820	1.00	9.40
	18	21120	18586	0.88	8.30	20460	18005	0.88	8.94	19140	16843	0.88	9.61
	20	22880	17389	0.76	8.51	22000	16720	0.76	9.10	20680	15717	0.76	9.78
	22	24640	15770	0.64	8.68	23760	15206	0.64	9.36	22440	14362	0.64	9.95
28	16	19580	19580	1.00	8.09	18700	18700	1.00	8.68	17820	17820	1.00	9.40
	18	21120	19430	0.92	8.30	20460	18823	0.92	8.94	19140	17609	0.92	9.61
	20	22880	18304	0.80	8.51	22000	17600	0.80	9.10	20680	16544	0.80	9.78
	22	24640	16755	0.68	8.68	23760	16157	0.68	9.36	22440	15259	0.68	9.95
30	16	19580	19580	1.00	8.09	18700	18700	1.00	8.68	17820	17820	1.00	9.40
	18	21120	21120	1.00	8.30	20460	20460	1.00	8.94	19140	19140	1.00	9.61
	20	22880	20134	0.88	8.51	22000	19360	0.88	9.10	20680	18198	0.88	9.78
	22	24640	18726	0.76	8.68	23760	18058	0.76	9.36	22440	17054	0.76	9.95
32	16	19580	19580	1.00	8.09	18700	18700	1.00	8.68	17820	17820	1.00	9.40
	18	21120	21120	1.00	8.30	20460	20460	1.00	8.94	19140	19140	1.00	9.61
	20	22880	21965	0.96	8.51	22000	21120	0.96	9.10	20680	19853	0.96	9.78
	22	24640	20698	0.84	8.68	23760	19958	0.84	9.36	22440	18850	0.84	9.95
34	16	19580	19580	1.00	8.09	18700	18700	1.00	8.68	17820	17820	1.00	9.40
	18	21120	21120	1.00	8.30	20460	20460	1.00	8.94	19140	19140	1.00	9.61
	20	22880	22880	1.00	8.51	22000	22000	1.00	9.10	20680	20680	1.00	9.78
	22	24640	22669	0.92	8.68	23760	21859	0.92	9.36	22440	20645	0.92	9.95

Примечание: CA: Полная производительность (Вт) SHF: Коэфф. произв. по явной теплоте DB: по сухому термометру
 SHC: Производительность по явной теплоте (Вт) P.C.: Потребляемая мощность (кВт) WB: по мокрому термометру

ХОЛОДОПРОИЗВОДИТЕЛЬНОСТЬ (5)**REN-RP200MYA/PUNZ-RP200YNA (расход воздуха 60м³/мин)**

Наружная температура (°C DB)	Температура в помещении (°C DB) / (°C WB)									
	23/16		25/18		27/19		28/20		30/22	
	CA	SHC	CA	SHC	CA	SHC	CA	SHC	CA	SHC
20	18100	13700	19300	13500	20000	14400	20800	14400	21900	14200
25	17500	13400	18700	13300	19500	13700	20300	14200	21500	13900
30	16900	13100	18100	13000	18900	13500	19700	14000	20900	13700
35	16200	12800	17400	12700	18000	13100	19000	13700	20200	13500
40	15300	12500	16600	12400	17400	13000	18200	13500	19500	13300
43	14800	12400	16000	12300	16900	12900	17700	13400	19000	13200

ХОЛОДОПРОИЗВОДИТЕЛЬНОСТЬ (6)**REN-RP250MYA/PUNZ-RP250YNA (расход воздуха 80м³/мин)**

Наружная температура (°C DB)	Температура в помещении (°C DB) / (°C WB)									
	23/16		25/18		27/19		28/20		30/22	
	CA	SHC	CA	SHC	CA	SHC	CA	SHC	CA	SHC
20	22500	18100	24000	17900	24900	18500	25800	19200	27300	18800
25	21800	17800	23300	17600	24300	18300	25200	18900	26700	18600
30	21000	17500	22500	17300	23500	17900	24500	18600	26000	18300
35	20100	17100	21600	16800	22400	17400	23600	18300	25200	18100
40	19100	16800	20600	16600	21600	17400	22700	18100	24200	17900
43	18400	16600	20000	16500	21000	17300	22000	18000	23600	17800

Примечание: CA: Полная производительность (Вт)

SHC: Производительность по явной теплоте (Вт)

DB: по сухому термометру

WB: по мокрому термометру

**ТЕПЛОПРОИЗВОДИТЕЛЬНОСТЬ
РЕН-RP200MYA/PUHZ-RP200YHA**

модель	Температура в помещении (°C DB)	Наружная температура (°C WB)					
		-10		-5		0	
		CA	P.C.	CA	P.C.	CA	P.C.
РЕН-RP200MYA (расход воздуха 60м³/мин)	15	14224	4.12	15456	4.54	17248	5.24
	20	13664	4.47	14784	4.89	16352	5.65
	25	13216	4.75	14336	5.30	15680	6.14
РЕН-RP250MYA (расход воздуха 80м³/мин)	15	17145	4.96	18630	5.47	20790	6.31
	20	16470	5.38	17820	5.89	19710	6.81
	25	15930	5.72	17280	6.39	18900	7.40

модель	Температура в помещении (°C DB)	Наружная температура (°C WB)					
		5		10		15	
		CA	P.C.	CA	P.C.	CA	P.C.
РЕН-RP200MYA (расход воздуха 60м³/мин)	15	22624	6.28	25536	6.98	28448	7.54
	20	21840	6.77	24640	7.54	27440	8.10
	25	20608	7.19	23744	8.06	26432	8.69
РЕН-RP250MYA (расход воздуха 80м³/мин)	15	27270	7.57	30780	8.41	34290	9.08
	20	26325	8.16	29700	9.08	33075	9.76
	25	24840	8.66	28620	9.71	31860	10.47

Примечание: CA: Полная производительность (Вт)
P.C.: Потребляемая мощность (кВт)

DB: по сухому термометру
WB: по мокрому термометру

**КОРРЕКЦИЯ ПРОИЗВОДИТЕЛЬНОСТИ
РЕН-RP200MYA/PUHZ-RP200YHA**
1) По длине фреонпровода (холодопроизводительность)

Коэффициент коррекции

модель	Длина фреонпровода (в одну сторону)							
	5м	10м	15м	20м	25м	30м	35м	40м
РЕН-RP200MYA	1.00	0.985	0.971	0.958	0.943	0.931	0.919	0.908
РЕН-RP250MYA	1.00	0.985	0.971	0.958	0.943	0.931	0.919	0.908

модель	Длина фреонпровода (в одну сторону)							
	45м	50м	55м	60м	65м	70м	75м	80м
РЕН-RP200MYA	0.898	0.887	0.876	0.865	0.855	0.847	0.838	0.829
РЕН-RP250MYA	0.898	0.887	0.876	0.865	0.855	0.847	0.838	0.829

2) По длине фреонпровода (теплопроизводительность)

Коэффициент коррекции

модель	Длина фреонпровода (в одну сторону)							
	5м	10м	15м	20м	25м	30м	35м	40м
РЕН-RP200MYA	1.00	0.997	0.994	0.991	0.988	0.985	0.982	0.979
РЕН-RP250MYA	1.00	0.997	0.994	0.991	0.988	0.985	0.982	0.979

модель	Длина фреонпровода (в одну сторону)							
	45м	50м	55м	60м	65м	70м	75м	80м
РЕН-RP200MYA	0.976	0.973	0.970	0.967	0.964	0.961	0.958	0.955
РЕН-RP250MYA	0.976	0.973	0.970	0.967	0.964	0.961	0.958	0.955

НАПОРНЫЕ ХАРАКТЕРИСТИКИ ВЕНТИЛЯТОРА PEH-RP200/ 250MYA

PEH-RP200MYA

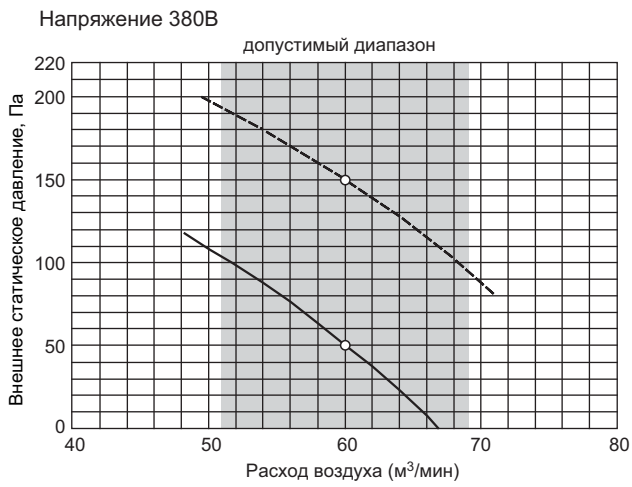

PEH-RP250MYA

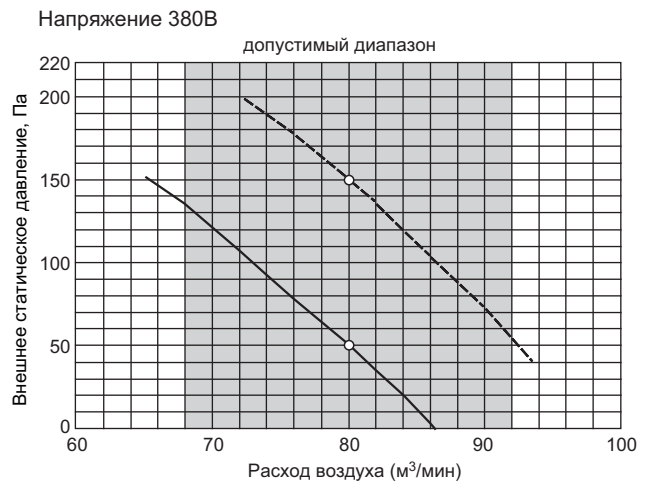

УРОВЕНЬ ШУМА PEH-RP200/ 250MYA

Точка измерения

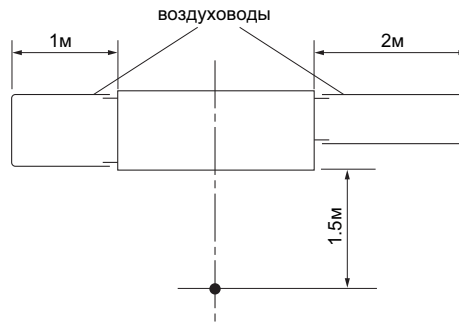

PEH-RP200MYA

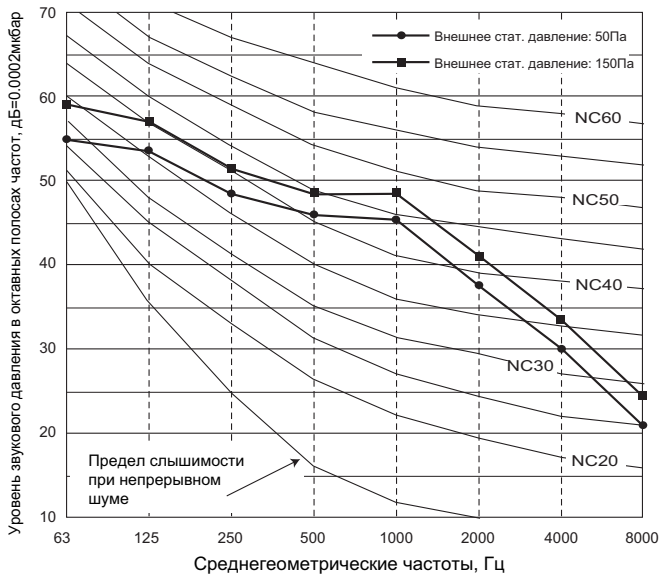

PEH-RP250MYA

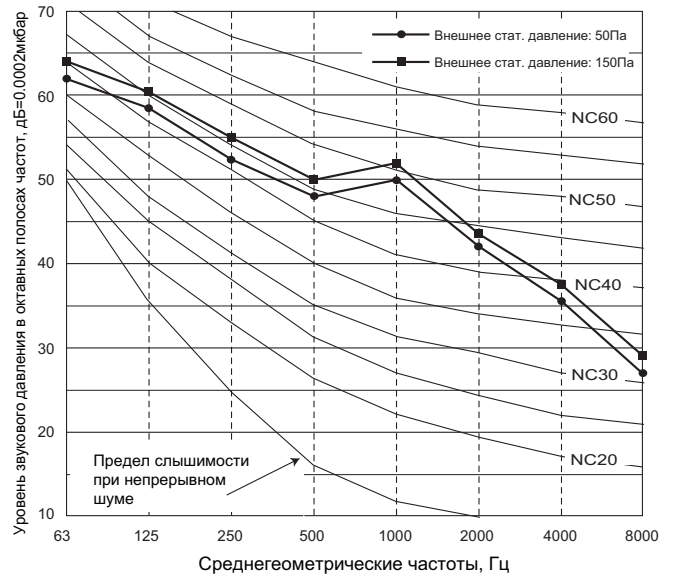

ГИДРАВЛИЧЕСКАЯ СХЕМА PEH-RP200/ 250MYA

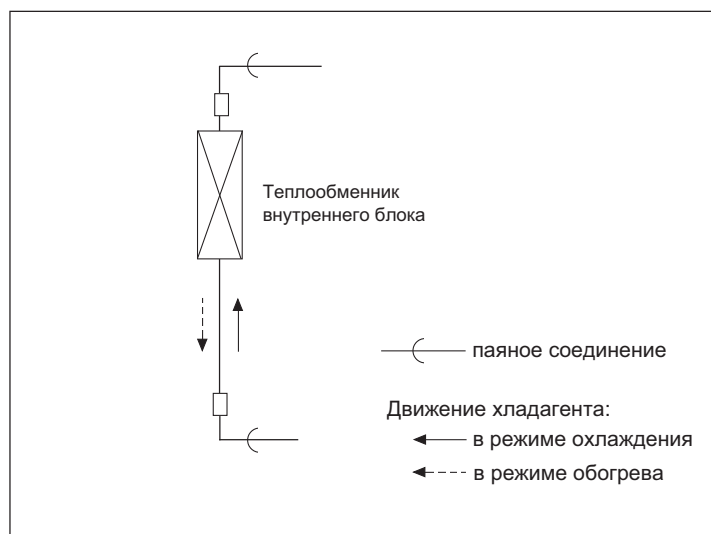

ПЕРЕКЛЮЧАТЕЛИ НА ПЛАТЕ УПРАВЛЕНИЯ PEH-RP200/ 250MYA

1) SW1 - выбор модели (устанавливается на заводе)



2) SW2 - код производительности (устанавливается на заводе)

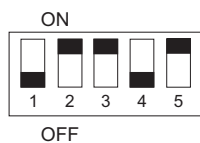
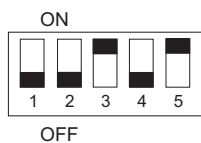

PEH-RP200MYA : SW2-3, -5 ON, SW2-1, -2, -4 OFF

PEH-RP250MYA : SW2-2, -3, -5 ON, SW2-1, -4 OFF

3) SWE - принудительное включение

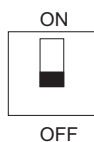

REN-P400/ 500MYA *

Внутренний блок канального типа

- Вход воздуха: воздух из помещения поступает на вход кондиционера
- Воздушный фильтр: поставляемый в комплекте фильтр предназначен для очистки воздуха от видимой пыли и загрязнений. Если к очистке воздуха предъявляются повышенные требования, то следует использовать специальные дополнительные фильтры в воздуховодах.
- Выход воздуха: воздух из блока подается в помещение.

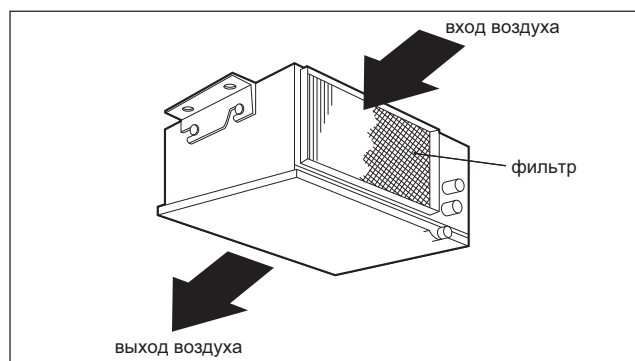

* Внутренние блоки REN-P400/ 500MYA предназначены для подключения к наружным агрегатам PUN-P200/ 250MYA. При этом к блоку REN-P400MYA подключаются 2 наружных блока PUN-P200MYA, а к блоку REN-P500MYA - 2 наружных блока PUN-P250MYA.

В данных системах применяется хладагент марки R407C.

REN-P400/ 500MYA

Пульт управления PAR-21MAA

Пульт запоминает сделанные настройки, и включение кнопкой «ON/OFF» будет происходить с уже установленными параметрами.

Назначение кнопок

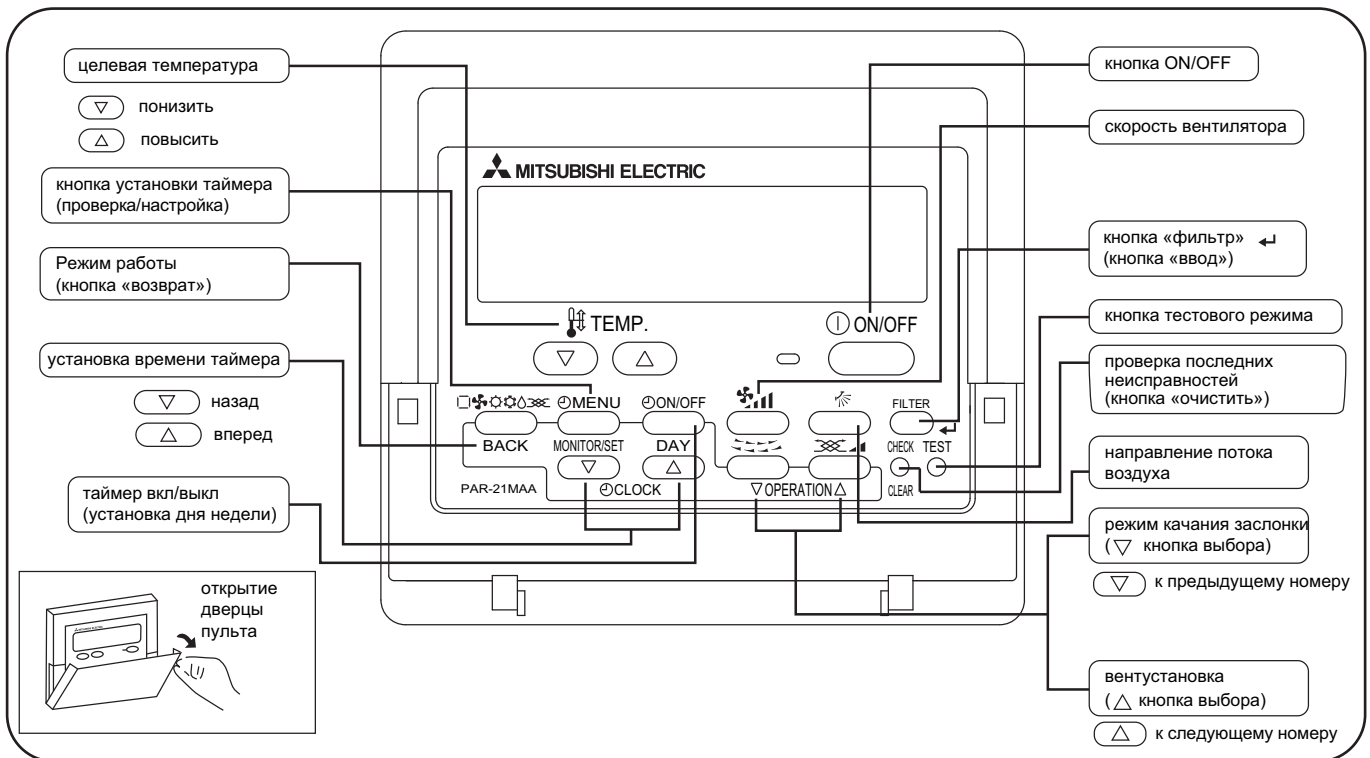

• Жидкокристаллический дисплей пульта управления

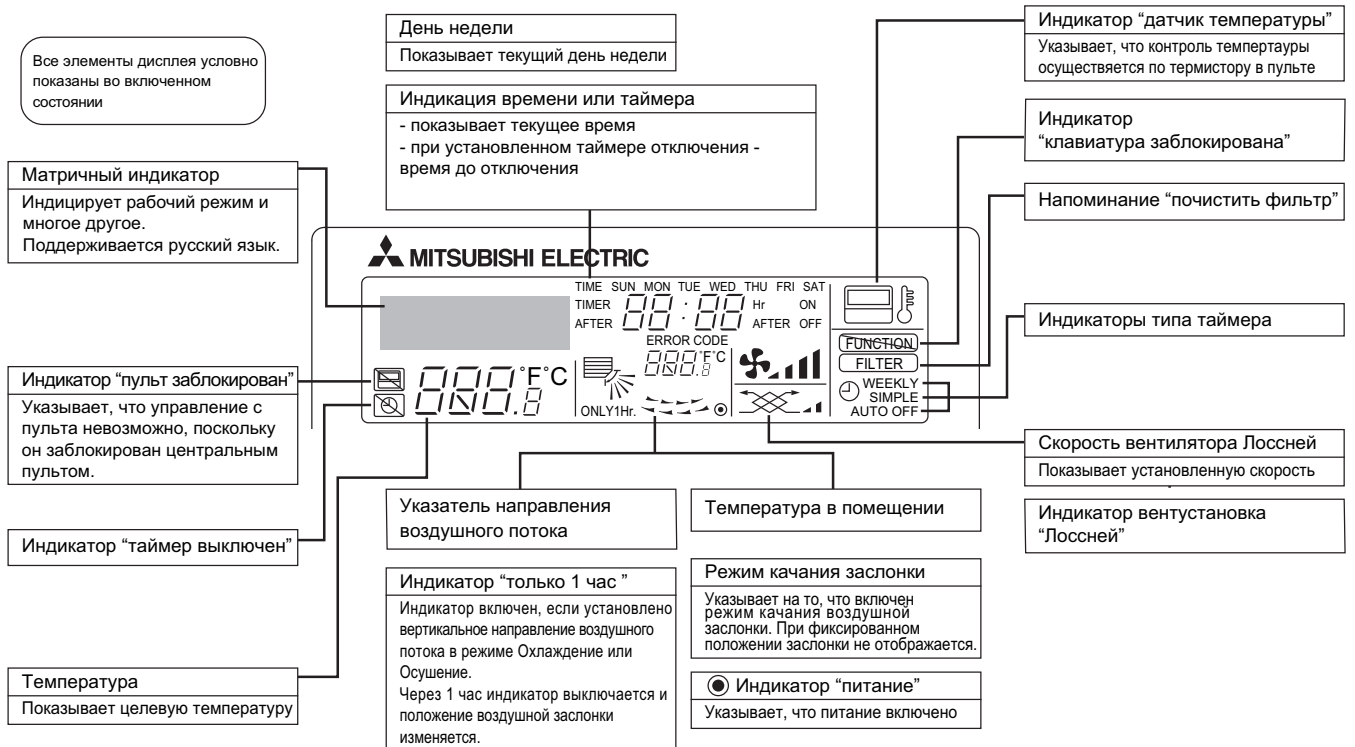

Примечания:

- Если питание включено, а блок выключен, то горит только индикатор «питание».
- Если выбрать на пульте отсутствующую на данном внутреннем блоке функцию, то на дисплее будет появляться надпись «Not Available». В случае, если пульт управляет несколькими внутренними блоками, то эта надпись будет появляться при отсутствии данной функции на главном блоке.
- При первом подключении питания на пульте на некоторое время (не более 2 минут) включается индикатор «пульт заблокирован», а на матричном индикаторе надпись «подождите». Это не является неисправностью, и после выключения надписи можно управлять системой.

СПЕЦИФИКАЦИЯ
REN-P400MYA

Наименование системы			REN-P400MYA			
Производительность			охлаждение	обогрев		
			ккал/час	36,000	40,800	
Условия измерения			кВт	41.8	47.4	
			в помещении	температура: по сухому терм./по влажному терм.	27°C/19°C	20°C/-
Условия измерения			снаружи	температура: по сухому терм./по влажному терм.	35°C/24°C	7°C/6 °C
			Наименование модели			REN-P400MYA
Электропитание			3N~ 380/400/415В 50Гц			
Электрические характеристики		потребляемая мощность	кВт	2.3	2.3	
		рабочий ток	А	4.5/4.3/4.3	4.5/4.3/4.3	
Диапазон установки целевой температуры			°C	19 ~ 30	17 ~ 28	
Направления воздушного потока			-			
Вентилятор		тип х количество		центробежный х 2		
		расход воздуха		м3/мин		140
		внешнее статическое давление		Па		150/170/180
		мощность двигателя		кВт		1.5
Покрытие корпуса			Гальваническое покрытие			
Габаритные размеры (В х Ш х Г)			мм		706 x 1690 x 865	
Тип теплообменника			Cross fin			
Воздушный фильтр			Saran net			
Термоизоляционный материал			вспененный полиэтилен			
Фреоновод: жидкость/газ		Øмм	(12.7/25.4) x 2			
Дренажный трубопровод		Øмм	25.4 (R1)			
Уровень шума		дБ(А)	54/55/55			
Регулирование производительности		%	0 - 50 - 100			
Вес		кг	180			
Электрические соединения		минимальная толщина провода		1.6 мм		
		автоматический выключатель		15 А		
Устройство управления (в комплекте)			пульт управления: PAR-21MAA			
Принадлежности			описание по установке, руководство по эксплуатации, пульт управления			
наружный блок	наименование модели		2 x PUH-P200MYA			
Примечания:	<ol style="list-style-type: none"> 1. Указаны максимальные значение холодо- и теплопроизводительности при данных температурно-влажностных условиях и длине магистрали хладагента около 7.5м. 2. Производительность зависит от типа внутреннего и наружного блоков. 3. Уровень шума измеряется на расстоянии 1.5м от нижней панели блока, измерение проводится в безэховой комнате. Шумомер с А-шкалой. 					

СПЕЦИФИКАЦИЯ
REN-P500MYA

Наименование системы			REN-P500MYA	
			охлаждение	обогрев
Производительность		ккал/час	44,800	52,400
		кВт	52.0	61.0
Условия измерения	в помещении	температура: по сухому терм./по влажному терм.	27°C/19°C	20°C/-
	снаружи	температура: по сухому терм./по влажному терм.	35°C/24°C	7°C/6 °C
Наименование модели			REN-P500MYA	
Электропитание			3N~ 380/400/415В 50Гц	
Электрические характеристики	потребляемая мощность	кВт	2.5	2.5
	рабочий ток	А	5.1/4.9/4.7	5.1/4.9/4.7
Диапазон установки целевой температуры		°C	19 ~ 30	17 ~ 28
Направления воздушного потока			-	
Вентилятор	тип х количество		центробежный х 2	
	расход воздуха	м3/мин	170	
	внешнее статическое давление	Па	150/170/180	
	мощность двигателя	кВт	2.0	
Покрытие корпуса			Гальваническое покрытие	
Габаритные размеры (В x Ш x Г)		мм	706 x 1993 x 865	
Тип теплообменника			Cross fin	
Воздушный фильтр			Saran net	
Термоизоляционный материал			вспененный полиэтилен	
Фреоновод: жидкость/газ		Øмм	(12.7/28.58) x 2	
Дренажный трубопровод		Øмм	25.4 (R1)	
Уровень шума		дБ(А)	60/60/60	
Регулирование производительности		%	0 - 50 - 100	
Вес		кг	212	
Электрические соединения	минимальная толщина провода		1.6 мм	
	автоматический выключатель		15 А	
Устройство управления (в комплекте)			пульт управления: PAR-21MAA	
Принадлежности			описание по установке, руководство по эксплуатации, пульт управления	
наружный блок	наименование модели		2 x PUH-P250MYA	
Примечания:	<ol style="list-style-type: none"> 1. Указаны максимальные значение холодо- и теплопроизводительности при данных температурно-влажностных условиях и длине магистрали хладагента около 7.5м. 2. Производительность зависит от типа внутреннего и наружного блоков. 3. Уровень шума измеряется на расстоянии 1.5м от нижней панели блока, измерение проводится в безэховой комнате. Шумомер с А-шкалой. 			

РАЗМЕРЫ
REN-P400MYAПространство
для установки

- (A) сервисное пространство
(B) между болтами подвеса
(C) вход воздуха
(D) выход воздуха

Примечание:

* 1 Если сверху блока нет 500мм сервисного пространства, то следует предусмотреть сервисное пространство 700мм со стороны воздуховода подачи

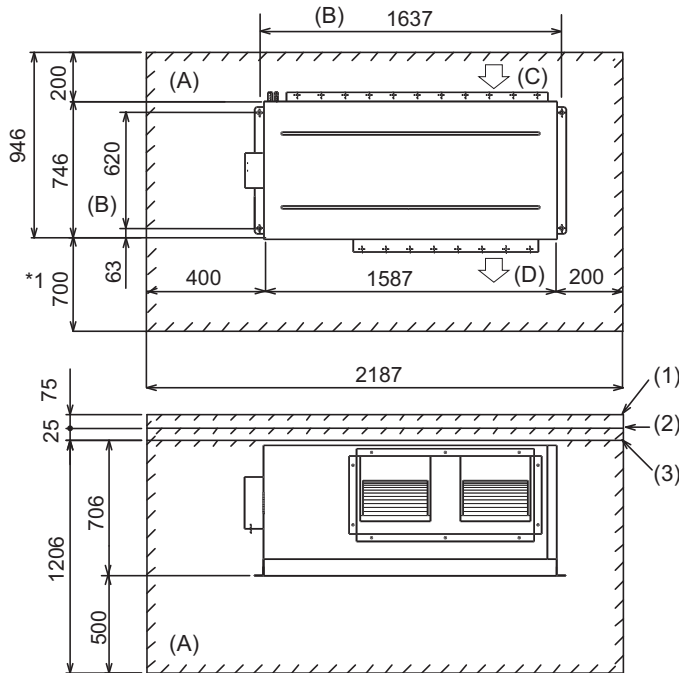

- (1) При подключении воздуховода забора воздуха
(2) При монтаже элементов подвеса до установки блока (без воздуховода забора воздуха)
(3) При монтаже блока непосредственно (без воздуховода забора воздуха)

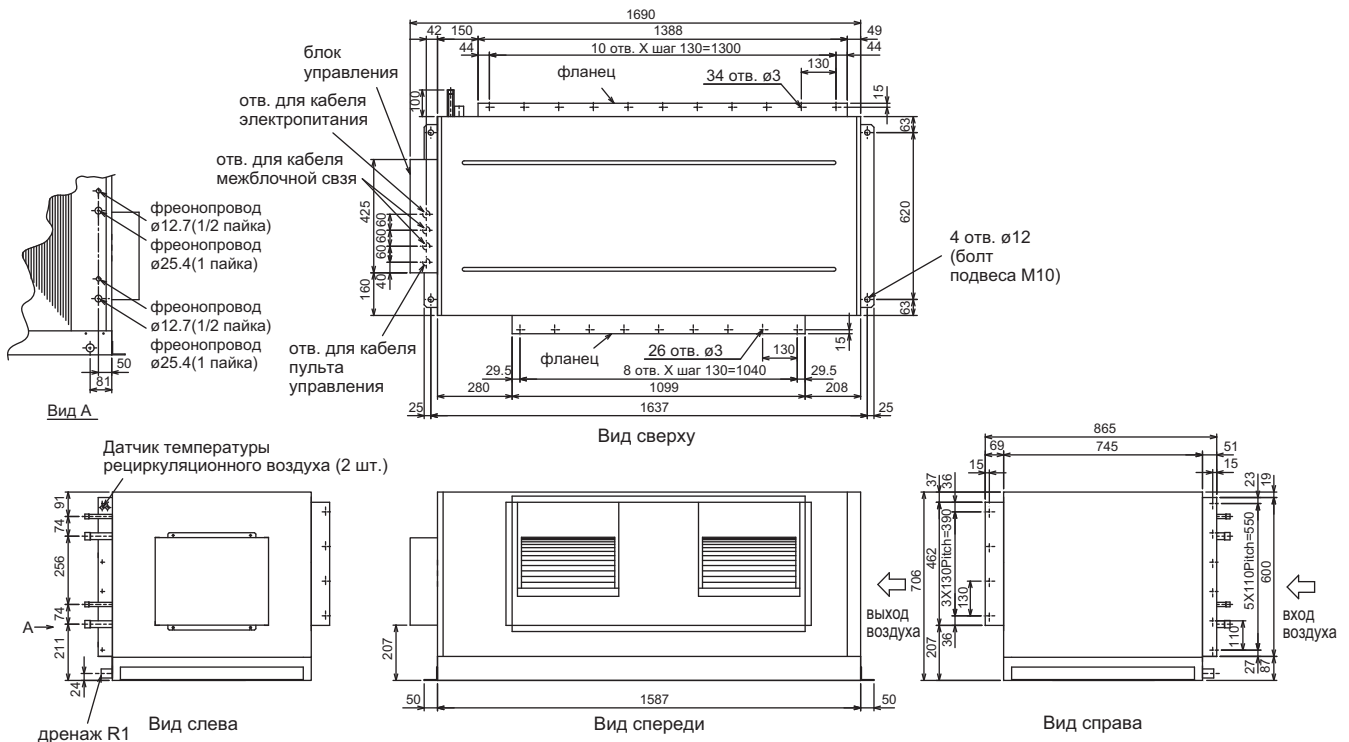

Примечание

При подключении воздуховода забора воздуха к фланцу внутреннего блока потребуется перенести воздушный фильтр, установив его в данной ветви в удобном для обслуживания месте.

РАЗМЕРЫ REN-P500MYA

Пространство для установки

- (A) сервисное пространство
- (B) между болтами подвеса
- (C) вход воздуха
- (D) выход воздуха

Примечание:

* 1 Если сверху блока нет 500мм сервисного пространства, то следует предусмотреть сервисное пространство 700мм со стороны воздуховода подачи

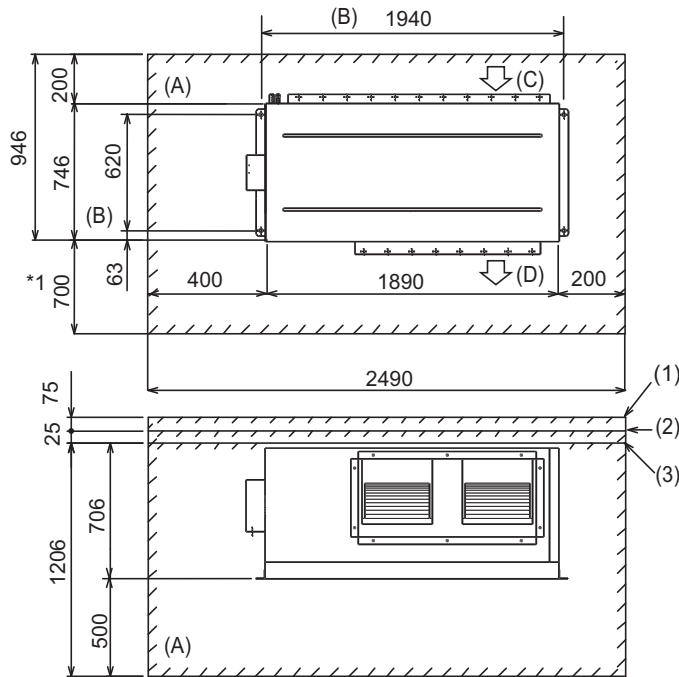

- (1) При подключении воздуховода забора воздуха
- (2) При монтаже элементов подвеса до установки блока (без воздуховода забора воздуха)
- (3) При монтаже блока непосредственно (без воздуховода забора воздуха)

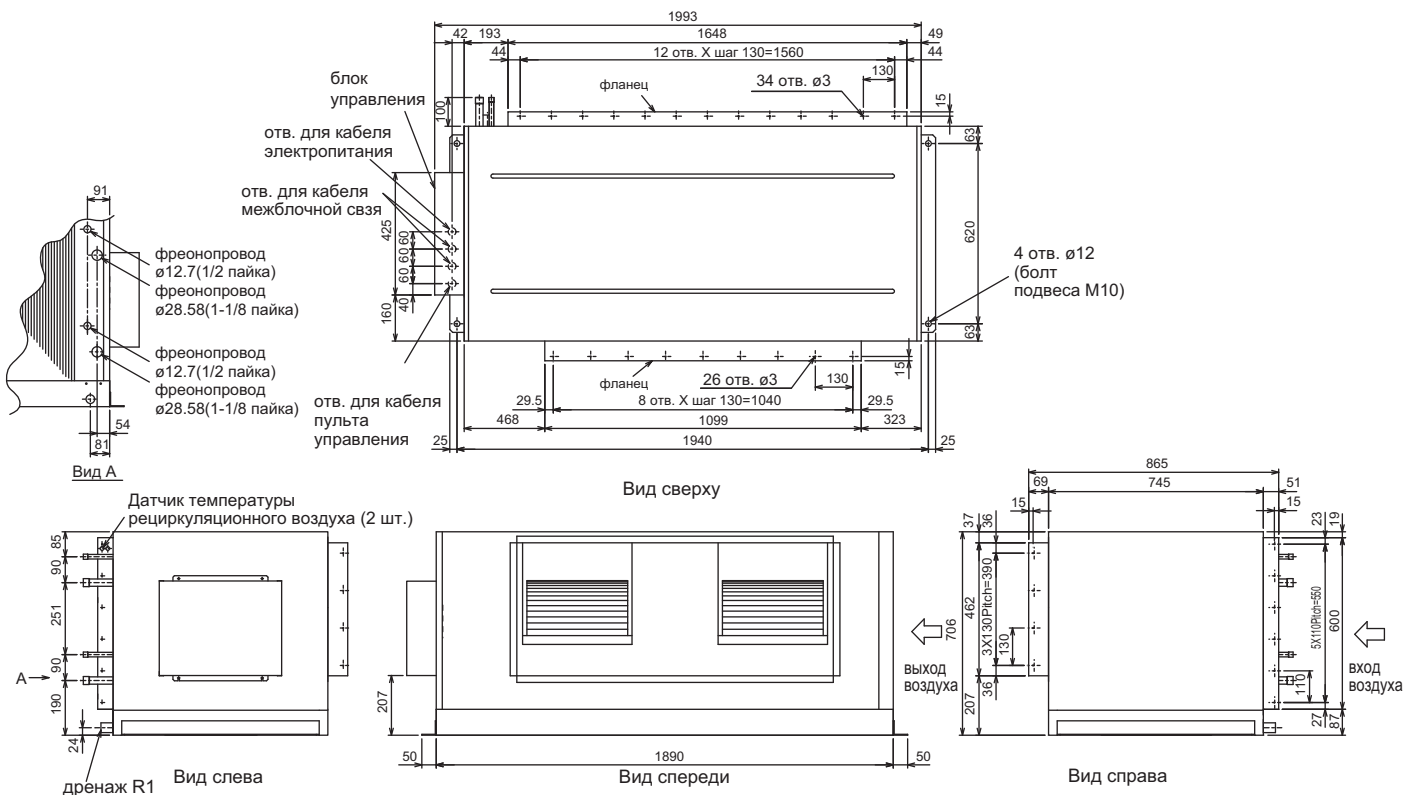

Примечание

При подключении воздуховода забора воздуха к фланцу внутреннего блока потребуется перенести воздушный фильтр, установив его в данной ветви в удобном для обслуживания месте.

ЭЛЕКТРИЧЕСКАЯ СХЕМА PEH-RP400/ 500MYA

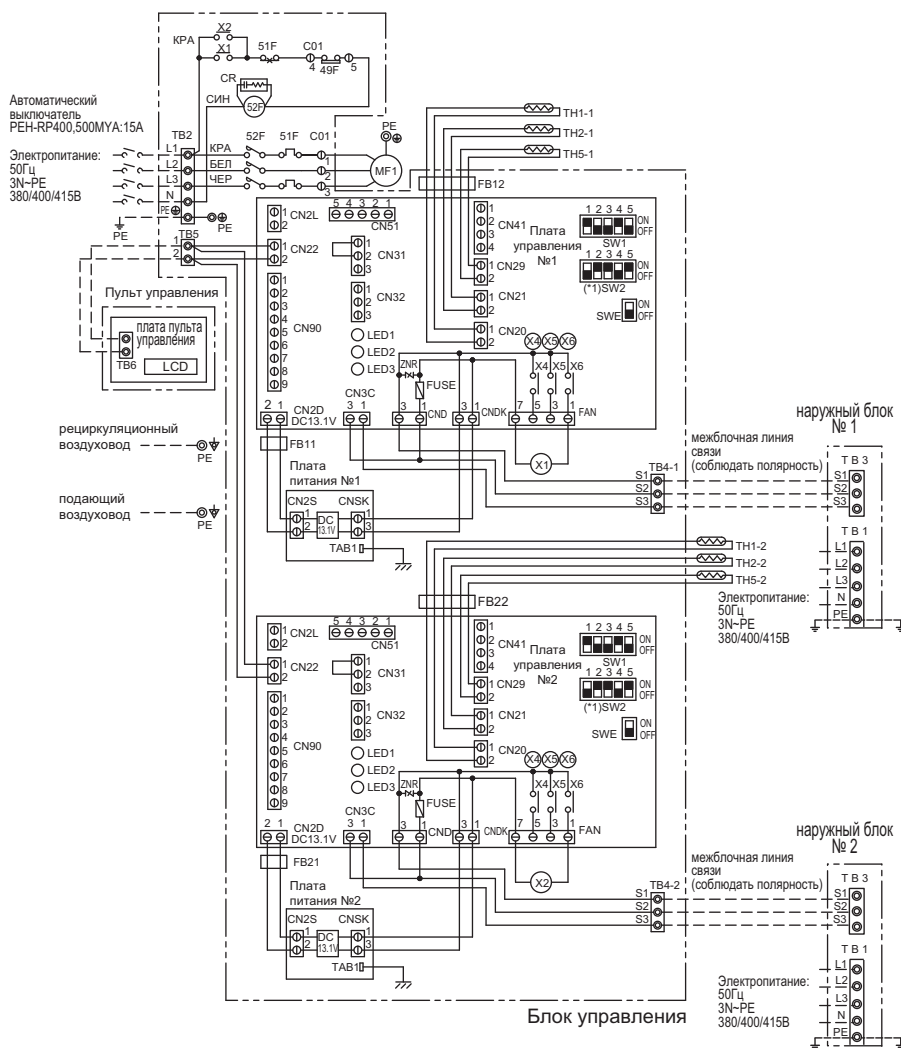

Примечания:

1. Пунктиром указаны соединения при установке приборов.
2. Проводник заземления - желто-зеленый.
3. При соединении внутреннего и наружного блоков следует проверять правильность подключения.
4. Принудительное включение
При неисправности пульта управления или платы внутреннего блока можно принудительно включить систему с помощью переключателя SWE.
5. Положение SW2 (*1) соответствует блоку PEH-RP500MYA, для блока PEH-RP400MYA SW2 установлен следующим образом.



6. Символ  обозначает разъем.
7. Если питание платы управления подается от внутреннего блока.

Примечание:

1. Для защиты электродвигателя вентилятора при повышенном токе установлено токовое реле. Недопустимо менять установки данного реле.

Внутренний блок

обозначение	описание	
MF1	Электродвигатель вентилятора	
51F	Токовое реле электродвигателя вентилятора	
52F	Электромагнитный пускатель вентилятора	
49F	Внутренний термостат электродвигателя	
TB2,4-1, 4-2,5	Клеммная колодка	
TH1-1, 1-2	Термисторы	температура в помещении
TH2-1, 2-2		температура жидкостной трубы
TH5-1, 5-2		температура конденсатора/испарителя
X1,2	Реле	
CR	Фильтр помех	
FB11, FB12 FB21, FB22	Ферритовый сердечник	
Плата управления внутреннего блока	FUSE	Предохранитель (Т6.3AL250В)
	ZNR	Варистор
	X4-6	Реле
	SW1	Переключатель (выбор модели)
	SW2	Переключатель (код производительности)
	SWE	Переключатель (принудительное включение)
	LED1	Светодиодный индикатор (питание)
LED2	Светодиодный индикатор (питание пульта)	
LED3	Светодиодный индикатор (обмен данными)	

Наружный блок

обозначение	описание
TB3	клеммная колодка

Пульт управления

обозначение	описание
TB6	клеммная колодка

КОРРЕКЦИЯ ПРОИЗВОДИТЕЛЬНОСТИ REN-P400/ 500MYA

1) При изменении расхода воздуха

REN-P400MYA

охлаждение

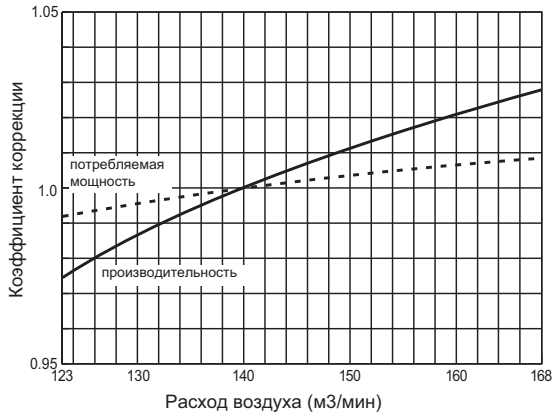

обогрев

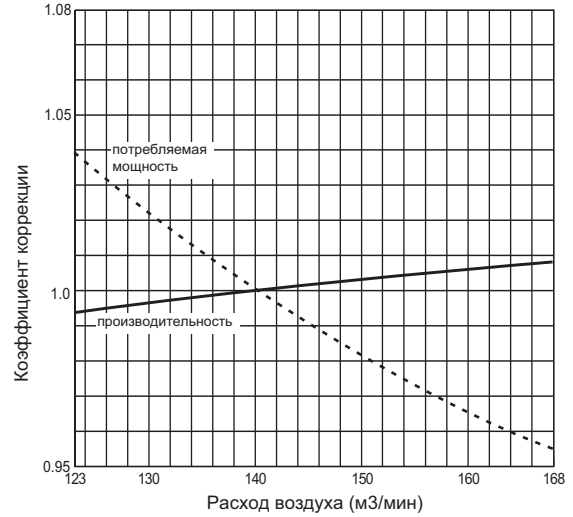

REN-P500MYA

охлаждение

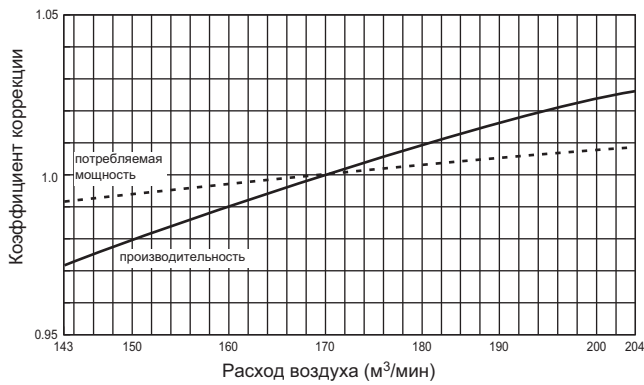

обогрев

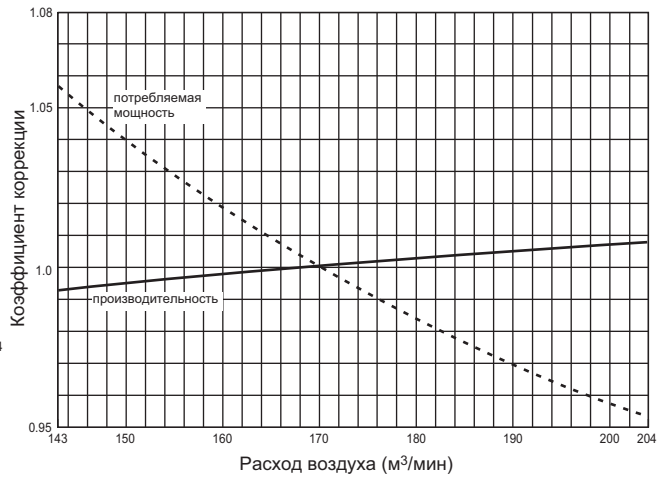

2) При байпасировании

REN-P400MYA

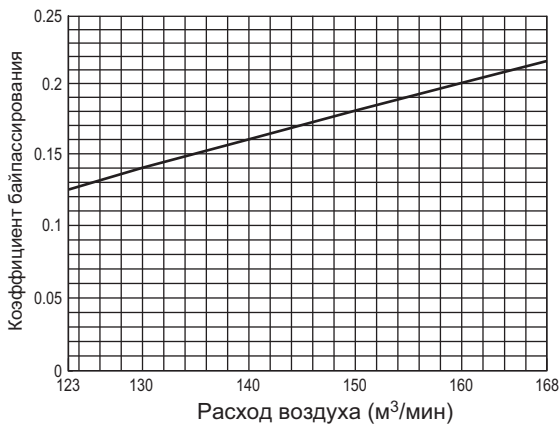

REN-P500MYA

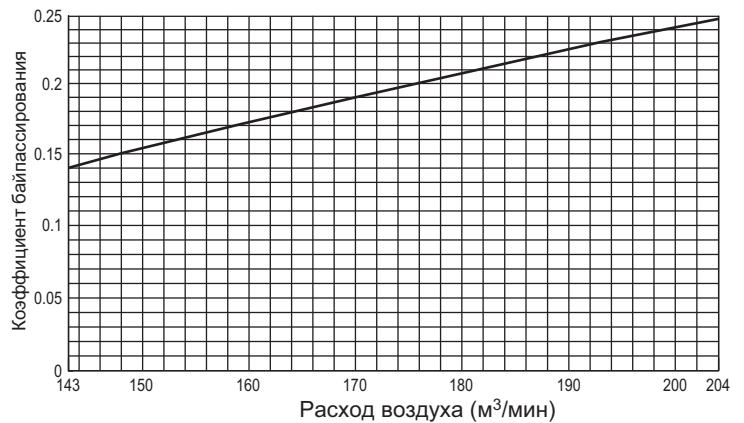

ХОЛОДОПРОИЗВОДИТЕЛЬНОСТЬ REN-P400MYA (расход воздуха 140м³/мин)

Наружная температура (°C DB)	Температура в помещении (°C DB) / (°C WB)									
	23/16		25/18		27/19		28/20		30/22	
	CA	SHC	CA	SHC	CA	SHC	CA	SHC	CA	SHC
20	36200	29200	38600	28900	40000	31000	41600	30900	43800	30400
25	35000	28600	37400	28400	39000	30500	40600	30500	43000	30100
30	33800	28100	36200	27900	37800	30100	39400	30100	41800	29700
35	32400	27400	34800	27300	36000	29300	38000	29500	40400	29200
40	30600	26600	33200	26700	34800	28800	36400	28900	39000	28700
43	29600	26200	32000	26200	33800	28400	35400	28500	38000	28300

ХОЛОДОПРОИЗВОДИТЕЛЬНОСТЬ REN-P500MYA (расход воздуха 170м³/мин)

Наружная температура (°C DB)	Температура в помещении (°C DB) / (°C WB)									
	23/16		25/18		27/19		28/20		30/22	
	CA	SHC	CA	SHC	CA	SHC	CA	SHC	CA	SHC
20	45000	32900	48000	32700	49800	34600	51600	34600	54600	34100
25	43600	32200	46600	32000	48600	34100	50400	34100	53400	33600
30	42000	31400	45000	31300	47000	33400	49000	33500	52000	33000
35	40200	30600	43200	30500	44800	32500	47200	32700	50400	32400
40	38200	29600	41200	29600	43200	31800	45400	32000	48400	31600
43	36800	29000	40000	29100	42000	31300	44000	31400	47200	31200

Примечание: CA: Полная производительность (Вт)

SHC: Производительность по явной теплоте (Вт)

DB: по сухому термометру

WB: по мокрому термометру

НАПОРНЫЕ ХАРАКТЕРИСТИКИ ВЕНТИЛЯТОРА REN-P400/ 500MYA

REN-P400MYA

допустимый диапазон

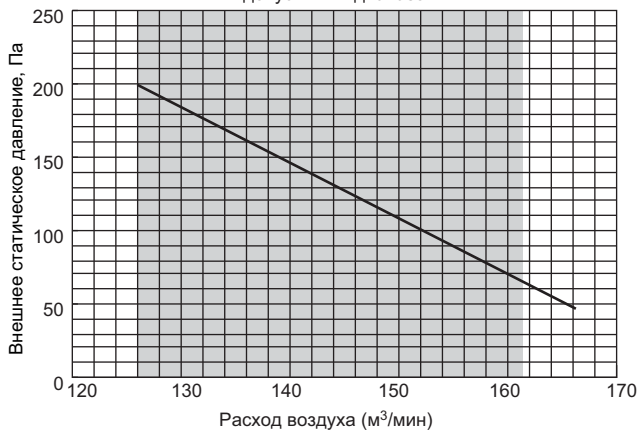

REN-P500MYA

допустимый диапазон

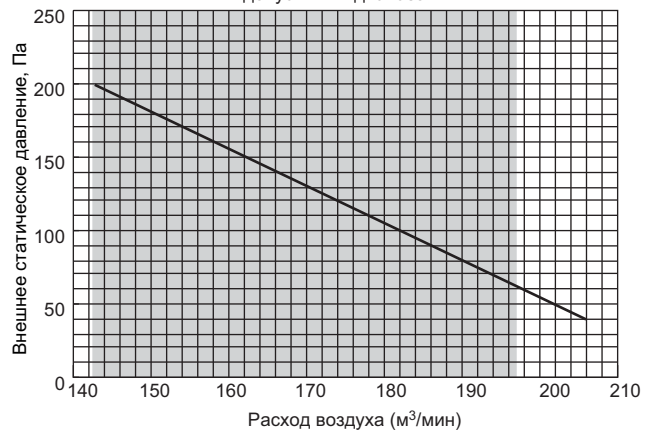

УРОВЕНЬ ШУМА PEH-P400/ 500MYA

Точка измерения

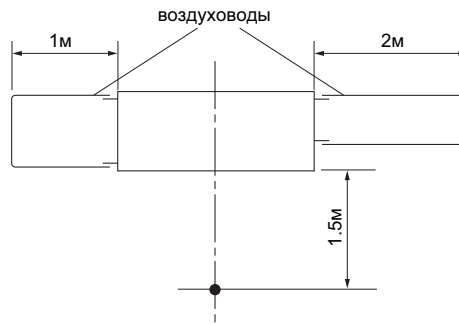

PEH-P400MYA

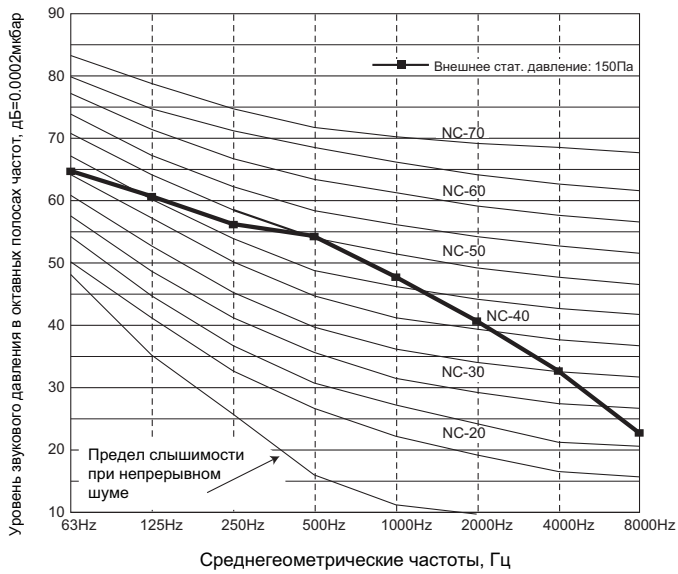

PEH-P500MYA

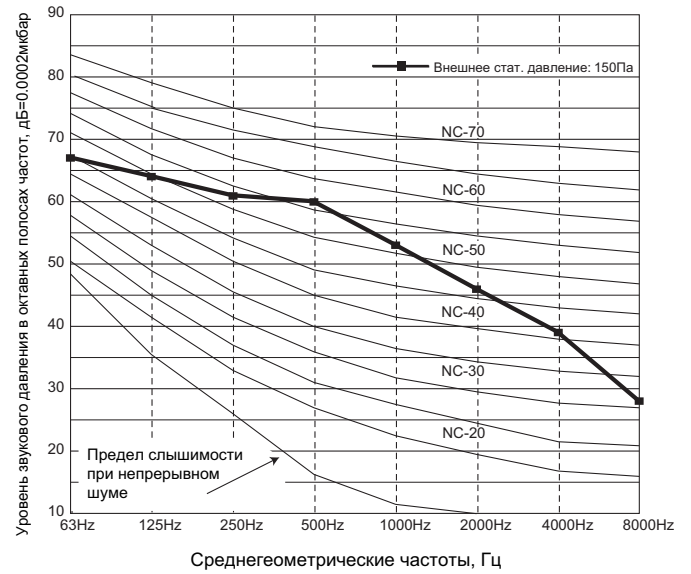

ГИДРАВЛИЧЕСКАЯ СХЕМА PEH-P400/ 500MYA

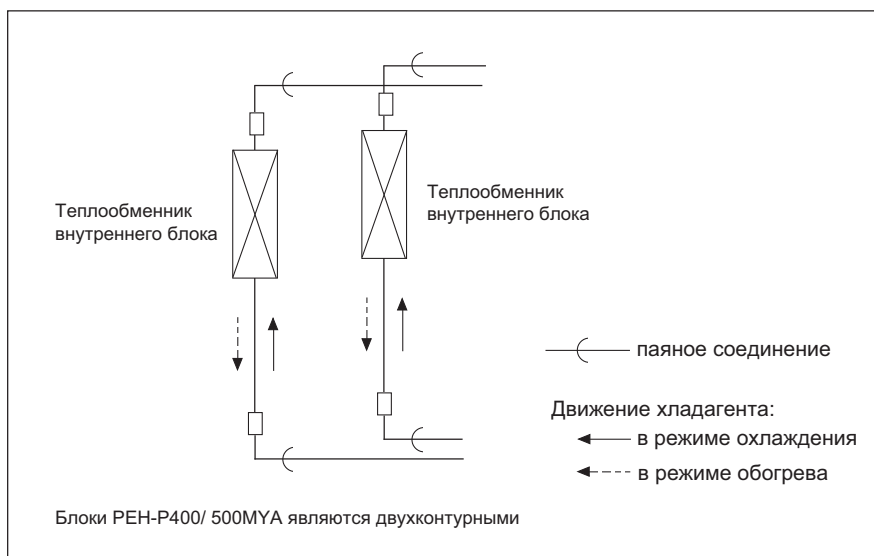

**ПЕРЕКЛЮЧАТЕЛИ НА ПЛАТЕ УПРАВЛЕНИЯ
PEH-P400/ 500MYA**

1) SW1 - выбор модели (устанавливается на заводе)

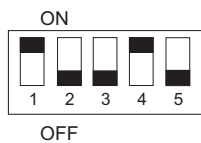

2) SW2 - код производительности (устанавливается на заводе)



PEH-P400MYA : SW2-3, -5 ON, SW2-1, -2, -4 OFF



PEH-P500MYA : SW2-2, -3, -5 ON, SW2-1, -4 OFF

3) SWE - принудительное включение

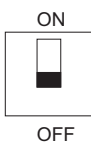

PKA-RP35/50GAL
PKH-P35/50GALH

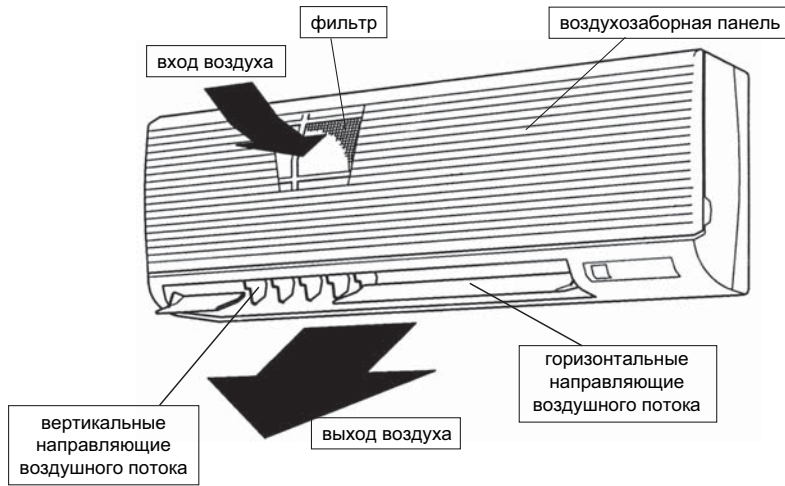

PKA-RP60/71/100FAL
PKH-P60/71/100FALH

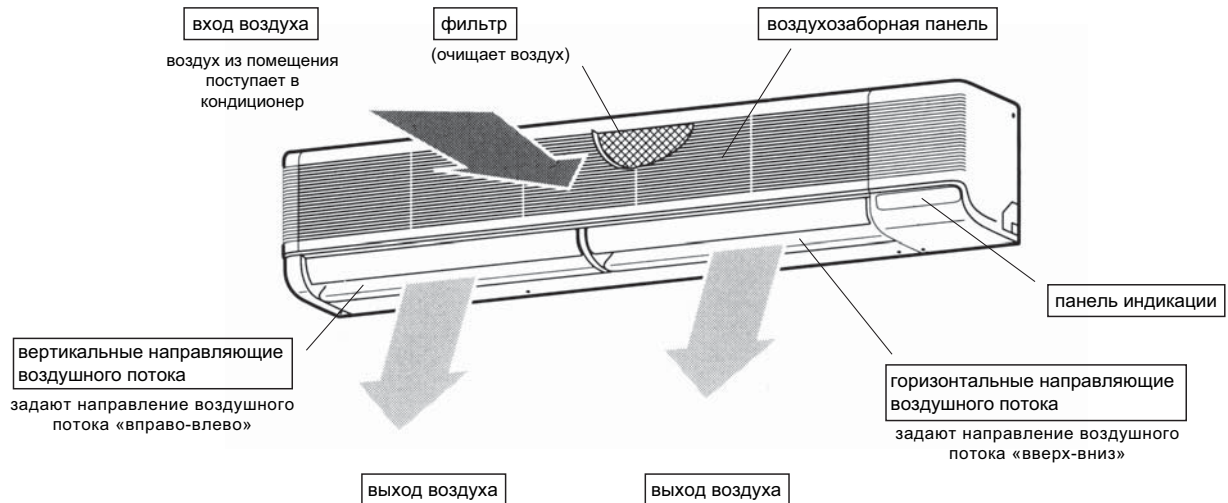

PKA-RP35/30GAL
PKH-P35/50GALH

PKA-RP60/71/100FAL
PKH-P60/71/100FALH

Беспроводной пульт управления

(на рисунке показано положение при открытой крышке)

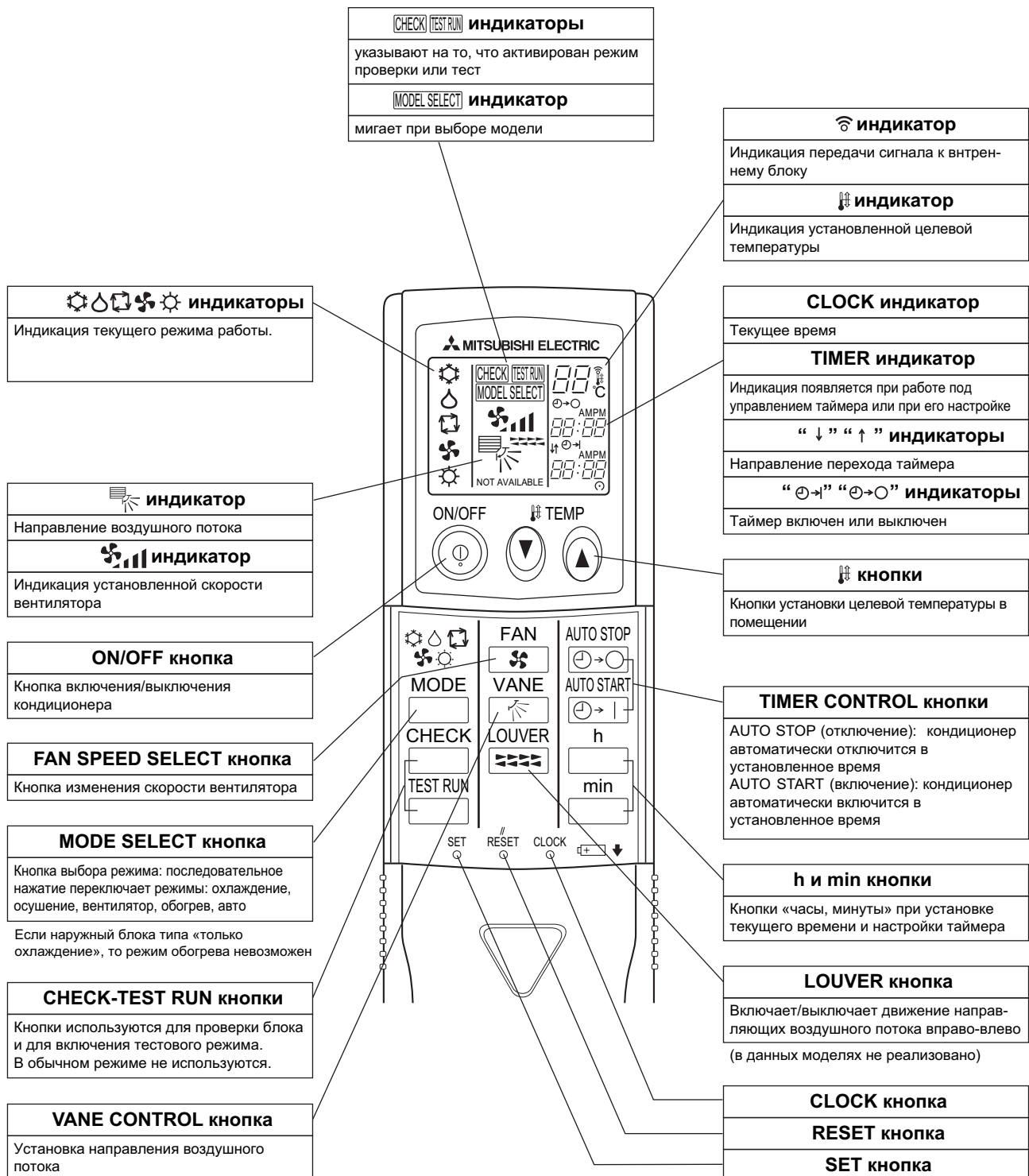

СПЕЦИФИКАЦИЯ
PKA-RP35/50GAL

Наименование модели			PKA-RP35GAL		PKA-RP50GAL	
			охлаждение	обогрев	охлаждение	обогрев
Режим			1 фаза, 50Гц, 230В			
Электропитание			1 фаза, 50Гц, 230В			
	потребляемая мощность	кВт	0.07	0.07	0.07	0.07
	рабочий ток	А	0.33	0.33	0.33	0.33
	пусковой ток	А	0.40	0.40	0.40	0.40
Цвет корпуса			Munsell 0.70Y 8.59/0.97			
Теплообменник			плоские ребра			
Вентилятор	тип x количество		тангенциальный вентилятор x 1			
	мощность	кВт	0.030			
	расход воздуха (низк - сред1 - сред2 - выс)	м³/мин	9-10-11-12			
	внешнее статическое давление	Па	0 (прямой выход воздуха)			
Управление и контроль температуры			беспроводной пульт/встроенный в блок термостат			
Уровень шума (низк - сред1 - сред2 - выс)			дБ 36-38-41-43			
Дренажный штуцер (наружный диаметр)			мм (дюйм) 20(13/16)			
Габаритные размеры	ширина	мм	990			
	глубина	мм	235			
	высота	мм	340			
Вес			кг 16			

СПЕЦИФИКАЦИЯ
PKH-P35/50GALH

Наименование модели			PKH-P35GALH		PKH-P50GALH	
			охлаждение	обогрев	охлаждение	обогрев
Режим			1 фаза, 50Гц, 230В			
Электропитание			1 фаза, 50Гц, 230В			
	потребляемая мощность *1	кВт	0.07	0.07<0.73>	0.07	0.07<0.73>
	рабочий ток *1	А	0.33	0.33<3.17>	0.33	0.33<3.17>
	пусковой ток *1	А	0.40	0.40<3.17>	0.40	0.40<3.17>
Цвет корпуса			Munsell 0.70Y8.59/0.97			
Теплообменник			плоские ребра			
Вентилятор	тип x количество		тангенциальный вентилятор x 1			
	мощность	кВт	0.030			
	расход воздуха (низк - сред1 - сред2 - выс)	м³/мин	9-10-11-12			
	внешнее статическое давление	Па	0 (прямой выход воздуха)			
Бустерный нагреватель *1			кВт <0.73>			
Управление и контроль температуры			беспроводной пульт/встроенный в блок термостат			
Уровень шума (низк - сред1 - сред2 - выс)			дБ 36-38-41-43			
Дренажный штуцер (наружный диаметр)			мм (дюйм) 20(13/16)			
Габаритные размеры	ширина	мм	990			
	глубина	мм	235			
	высота	мм	340			
Вес			кг 17			

Примечание 1: В скобках < > указаны параметры электрического нагревателя.

СПЕЦИФИКАЦИЯ
PKA-RP60/71/100FAL

Наименование модели			PKA-RP60FAL		
ВНУТРЕННИЙ БЛОК	Режим		охлаждение	обогрев	
	Электропитание		1 фаза, 50Гц, 230В		
	потребляемая мощность	кВт	0.09	0.09	
	рабочий ток	А	0.43	0.43	
	пусковой ток	А	0.80	0.80	
	Цвет корпуса		Munsell 3.4Y 7.7/0.8		
	Теплообменник		плоские ребра		
	Вентилятор	тип x количество		тангенциальный вентилятор x 2	
		мощность	кВт	0.040	
		расход воздуха (низк - выс)	м ³ /мин	15-20(530-705)	
		внешнее статическое давление	Па	0 (прямой выход воздуха)	
	Управление и контроль температуры		беспроводной пульт/встроенный в блок термостат		
	Уровень шума (низк - выс)		дБ	39-45	
	Дренажный штуцер (наружный диаметр)		мм (дюйм)	20(13/16)	
	Габаритные размеры	ширина	мм	1,400	
глубина		мм	235		
высота		мм	340		
Вес		кг	24		

Наименование модели			PKA-RP71FAL		
ВНУТРЕННИЙ БЛОК	Режим		охлаждение	обогрев	
	Электропитание		1 фаза, 50Гц, 230В		
	потребляемая мощность	кВт	0.09	0.09	
	рабочий ток	А	0.43	0.43	
	пусковой ток	А	0.80	0.80	
	Цвет корпуса		Munsell 3.4Y 7.7/0.8		
	Теплообменник		плоские ребра		
	Вентилятор	тип x количество		тангенциальный вентилятор x 2	
		мощность	кВт	0.040	
		расход воздуха (низк - выс)	м ³ /мин	15-20(530-706)	
		внешнее статическое давление	Па	0 (прямой выход воздуха)	
	Управление и контроль температуры		беспроводной пульт/встроенный в блок термостат		
	Уровень шума (низк - выс)		дБ	39-45	
	Дренажный штуцер (наружный диаметр)		мм (дюйм)	20(13/16)	
	Габаритные размеры	ширина	мм	1,400	
глубина		мм	235		
высота		мм	340		
Вес		кг	24		

Наименование модели			PKA-RP100FAL		
ВНУТРЕННИЙ БЛОК	Режим		охлаждение	обогрев	
	Электропитание		1 фаза, 50Гц, 230В		
	потребляемая мощность	кВт	0.11	0.11	
	рабочий ток	А	0.52	0.52	
	пусковой ток	А	0.90	0.90	
	Цвет корпуса		Munsell 3.4Y 7.7/0.8		
	Теплообменник		плоские ребра		
	Вентилятор	тип x количество		тангенциальный вентилятор x 2	
		мощность	кВт	0.070	
		расход воздуха (низк - выс)	м ³ /мин	22-28(780-990)	
		внешнее статическое давление	Па	0 (прямой выход воздуха)	
	Управление и контроль температуры		беспроводной пульт/встроенный в блок термостат		
	Уровень шума (низк - выс)		дБ	41-46	
	Дренажный штуцер (наружный диаметр)		мм (дюйм)	26(1)	
	Габаритные размеры	ширина	мм	1,680	
глубина		мм	235		
высота		мм	340		
Вес		кг	28		

СПЕЦИФИКАЦИЯ
РКН-Р60/71/100FALH

Наименование модели			РКН-Р60FALH	
Режим			охлаждение	обогрев
Электропитание			1 фаза, 50Гц, 230В	
	потребляемая мощность *1	кВт	0.09	0.09<1.93>
	рабочий ток *1	А	0.43	0.43<8.39>
	пусковой ток *1	А	0.80	0.80<8.39>
Цвет корпуса			Munsell 3.4Y 7.7/0.8	
Теплообменник			плоские ребра	
Вентилятор	тип x количество	тангенциальный вентилятор x 2		
	мощность	кВт	0.040	
	расход воздуха (низк - выс)	м ³ /мин	15-20 (530-706)	
	внешнее статическое давление	Па	0 (прямой выход воздуха)	
Бустерный нагреватель *1		кВт	<1.93>	
Управление и контроль температуры			беспроводной пульт/встроенный в блок термостат	
Уровень шума (низк - выс)		дБ	39-45	
Дренажный штуцер (наружный диаметр)		мм (дюйм)	20(13/16)	
Габаритные размеры	ширина	мм	1,400	
	глубина	мм	235	
	высота	мм	340	
Вес		кг	26	

Наименование модели			РКН-Р71FALH	
Режим			охлаждение	обогрев
Электропитание			1 фаза, 50Гц, 230В	
	потребляемая мощность *1	кВт	0.09	0.09<1.93>
	рабочий ток *1	А	0.43	0.43<8.39>
	пусковой ток *1	А	0.80	0.80<8.39>
Цвет корпуса			Munsell 3.4Y 7.7/0.8	
Теплообменник			плоские ребра	
Вентилятор	тип x количество	тангенциальный вентилятор x 2		
	мощность	кВт	0.040	
	расход воздуха (низк - выс)	м ³ /мин	15-20 (530-706)	
	внешнее статическое давление	Па	0 (прямой выход воздуха)	
Бустерный нагреватель *1		кВт	<1.93>	
Управление и контроль температуры			беспроводной пульт/встроенный в блок термостат	
Уровень шума (низк - выс)		дБ	39-45	
Дренажный штуцер (наружный диаметр)		мм (дюйм)	20(13/16)	
Габаритные размеры	ширина	мм	1,400	
	глубина	мм	235	
	высота	мм	340	
Вес		кг	26	

Наименование модели			РКН-Р100FALH	
Режим			охлаждение	обогрев
Электропитание			1 фаза, 50Гц, 230В	
	потребляемая мощность *1	кВт	0.11	0.11<2.20>
	рабочий ток *1	А	0.52	0.52<9.57>
	пусковой ток *1	А	0.90	0.90<9.57>
Цвет корпуса			Munsell 3.4Y 7.7/0.8	
Теплообменник			плоские ребра	
Вентилятор	тип x количество	тангенциальный вентилятор x 2		
	мощность	кВт	0.070	
	расход воздуха (низк - выс)	м ³ /мин	22-28(777-988)	
	внешнее статическое давление	Па	0 (прямой выход воздуха)	
Бустерный нагреватель *1		кВт	<2.20>	
Управление и контроль температуры			беспроводной пульт/встроенный в блок термостат	
Уровень шума (низк - выс)		дБ	41-46	
Дренажный штуцер (наружный диаметр)		мм (дюйм)	20(13/16)	
Габаритные размеры	ширина	мм	1,680	
	глубина	мм	235	
	высота	мм	340	
Вес		кг	30	

Примечание 1: В скобках < > указаны параметры электрического нагревателя.

УРОВЕНЬ ШУМА
РКА-RP35/50GAL
РКН-R35/50GALH

скорость вентилятора	SPL(дБ)	обозначение
высокая	43	○—○
средняя 1	41	△—△
средняя 2	38	●—●
низкая	36	▲—▲

SPL - уровень звукового давления

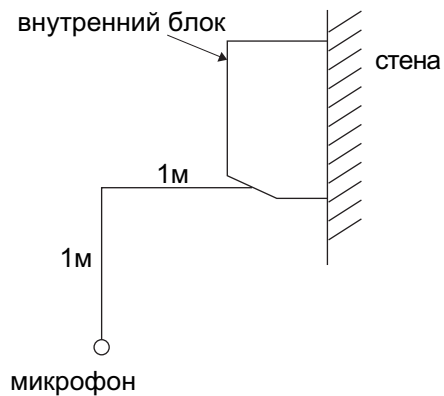
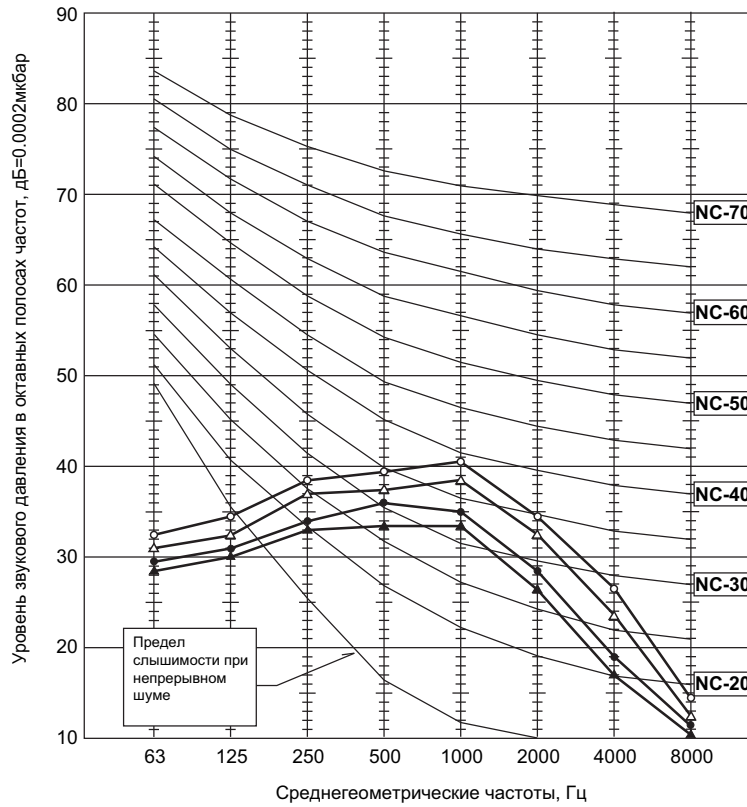

УРОВЕНЬ ШУМА

PKA-RP60/71FAL
PKH-P60/71FALH

скорость вентилятора	SPL(дБ)	обозначение
высокая	45	○—○
низкая	39	●—●

SPL - уровень звукового давления

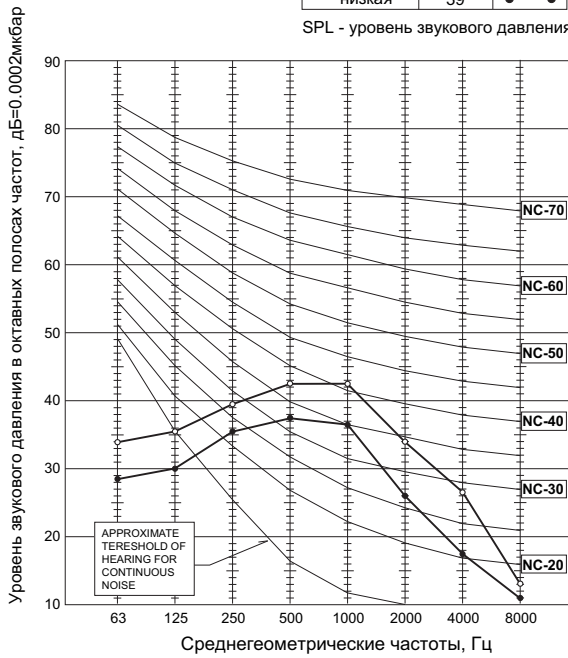
PKA-RP100FAL
PKH-P100FALH

скорость вентилятора	SPL(дБ)	обозначение
высокая	46	○—○
низкая	41	●—●

SPL - уровень звукового давления

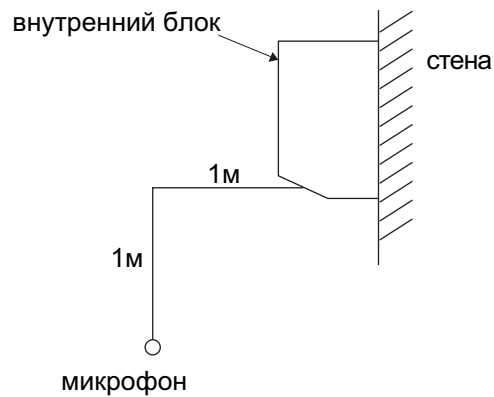
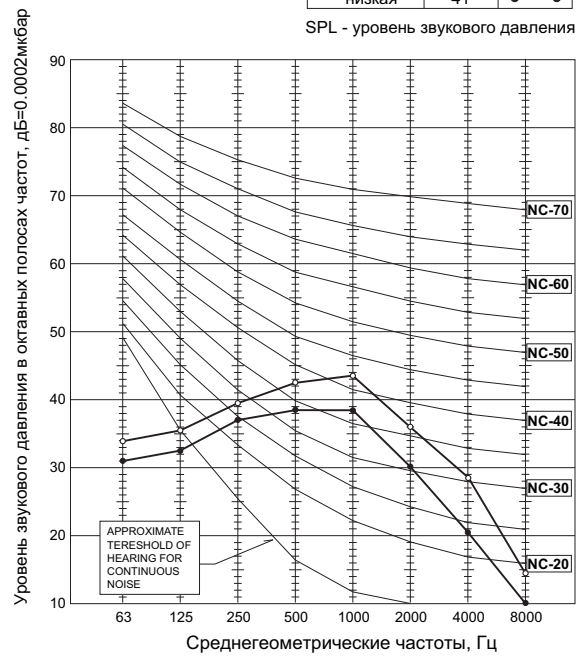

РАЗМЕРЫ
PKA-RP35/50GAL
PKH-P35/50GALH

единицы измерения: мм

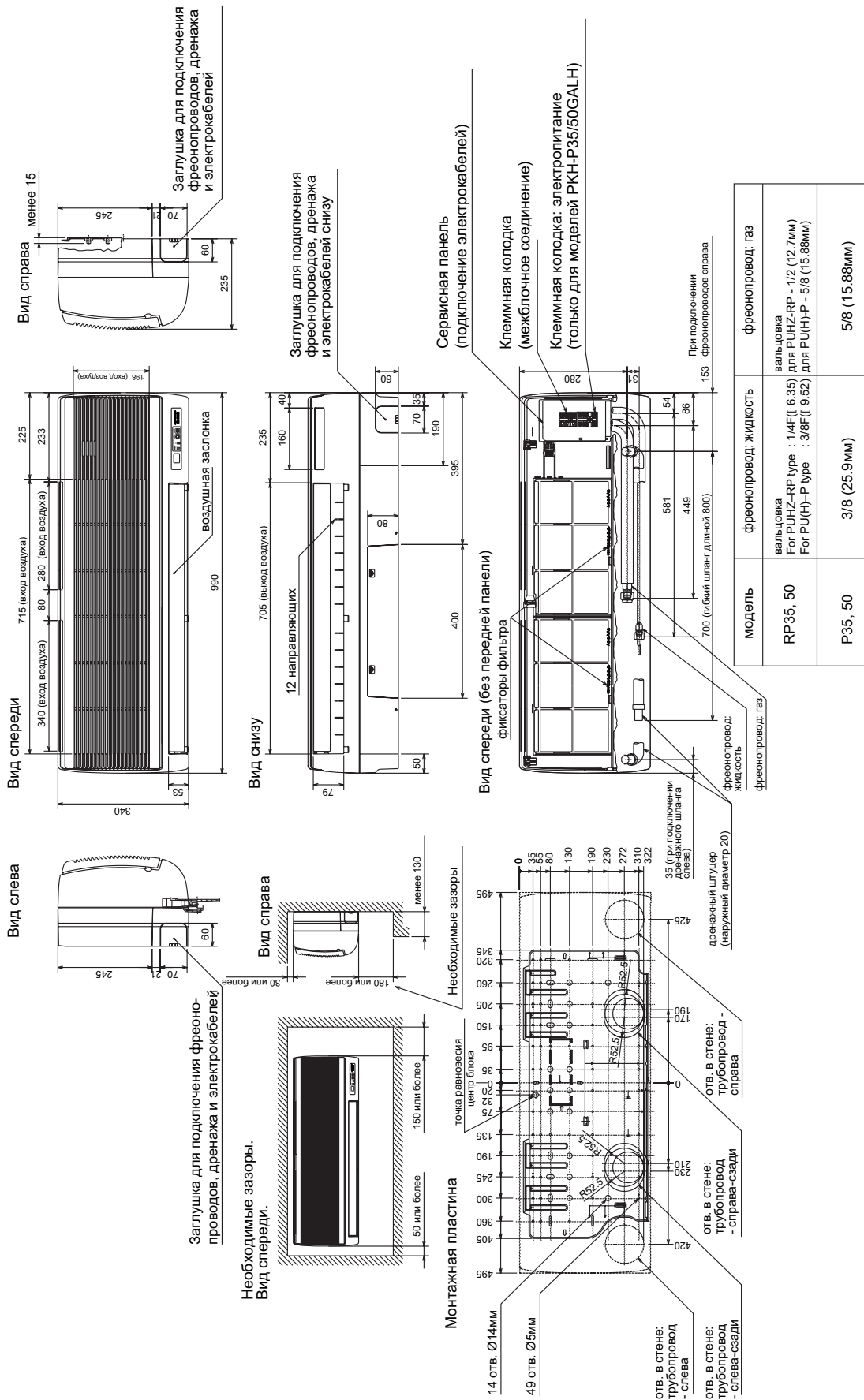

РАЗМЕРЫ
РКА-RP60/71FAL
РКН-P60/71FALH

единицы измерения: мм

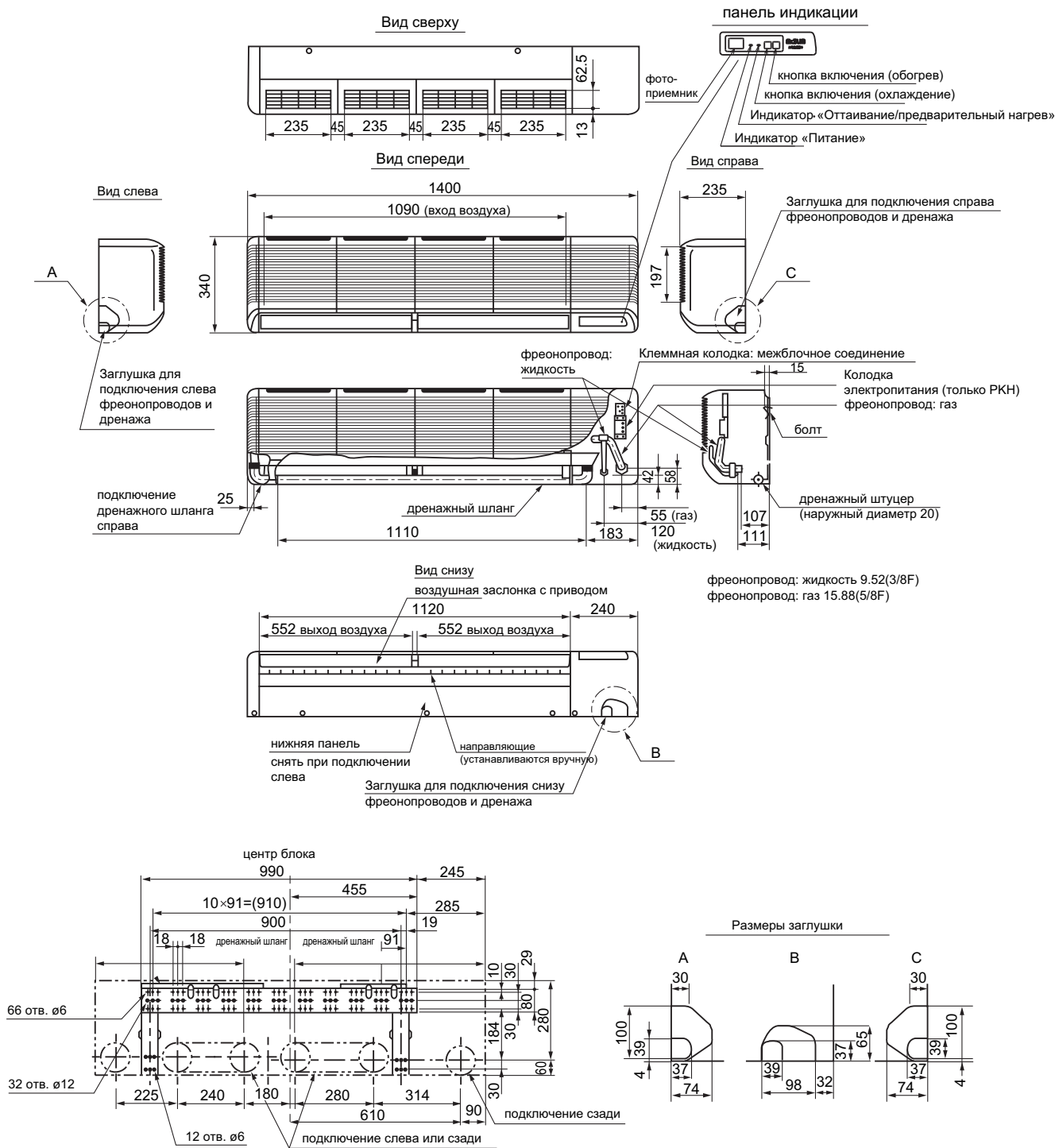

РАЗМЕРЫ
РКА-RP100FAL
РKH-P100FALH

единицы измерения: мм

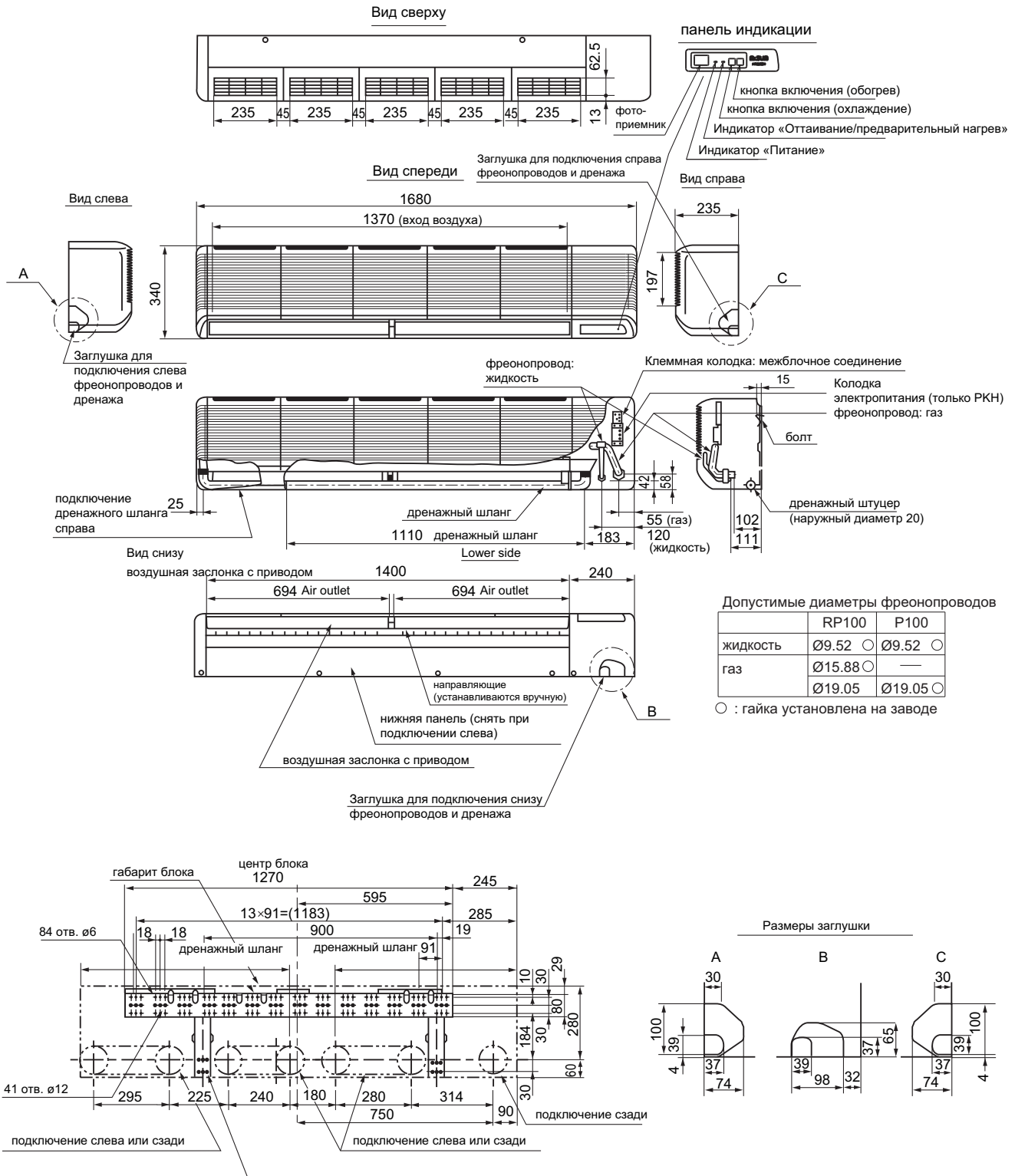

ЭЛЕКТРИЧЕСКАЯ СХЕМА PKA-RP35/50GAL PKH-P35/50GALH

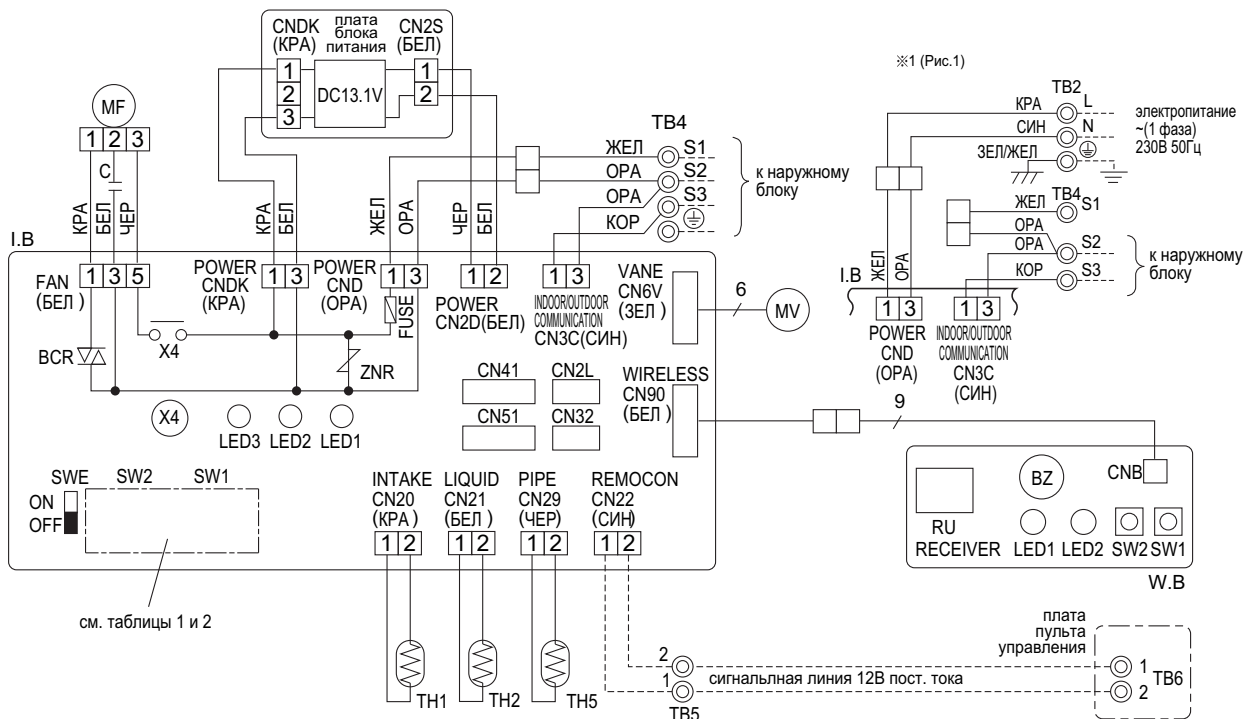

Только модели PKH-P35,50GALH

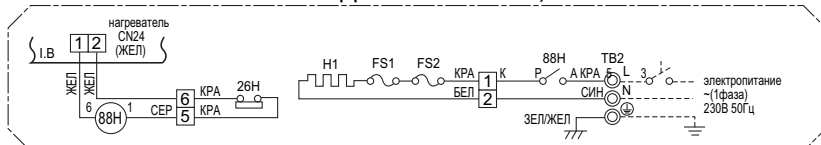

Установите напряжение питания с помощью пульта управления в режиме настройки функций.

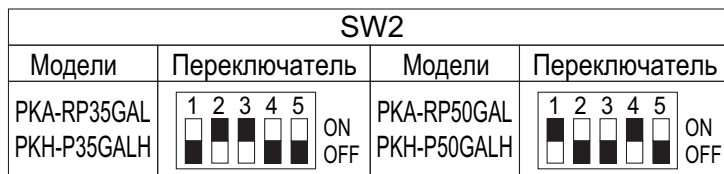

Обозначение	Наименование	Обозначение	Наименование	Обозначение	Наименование
P.B	Плата блока питания	C	Конденсатор (э/двигатель вентилятора)	W.B	Плата фотоприемника
I.B	Плата управления внутреннего блока	MF	Электродвигатель вентилятора	RU	Фотоприемник
FUSE	Предохранитель (Т6.3АL250В)	MV	Э/двигатель воздушной заслонки	BZ	Звуковой излучатель
ZNR	Варистор	TB2	Клемная колодка (нагреватель) только модели PKH-P.GALH (опция для PKA-RP.GAL)	LED1	Индикатор «включено»
CN2L	Разъем (LOSSNAY)	TB4	Клемная колодка (межблочное соединение)	LED2	Индикатор «предварительный нагрев»
CN32	Разъем (внешний контакт управления)	TB5, TB6	Клемная колодка (сигнальная линия)	SW1	Кнопка «обогрев вкл/выкл»
CN41	Разъем (НА клемма L-A)			SW2	Кнопка «охлаждение вкл/выкл»
CN51	Разъем (внешние цепи индикации)			R.B	Плата проводного пульта управления
SW1	DIP-переключатель (модель), см. таблицу 1.	TH1	Термистор комнатной температуры (0°С/15кОм, 25°С/5.4кОм)	Нагреватель	
SW2	DIP-переключатель (код произв), см. таблицу 2.	TH2	Термистор на фреонопроводе (жидкость) (0°С/15кОм, 25°С/5.4кОм)	FS1	Термопредохранитель (104°С/10А)
SWE	DIP-переключатель (аварийное включение).	TH5	Термистор «конденсация/испарение» (0°С/15кОм, 25°С/5.4кОм)	FS2	Термопредохранитель (84°С/10А)
X4	Реле (управление вентилятором)			H1	Нагреватель
BCR	Компонент управления вентилятором			26H	Термовыключатель
LED1	Индикатор «питание» (I.B)			88H	Пускатель
LED2	Индикатор «питание» (R.B)				
LED3	Обмен данными «наружный-внутренний»				

- ※ 1: При раздельном подключении электропитания к наружному и внутренним блокам см. рисунок 1.
- ※ 2: При подключении электропитания обратите внимание на наклейки около электрической схемы.

Примечание:

1. Обозначения на электрической схеме: разъем □□□, клемма (клемная колодка) ⊙
2. Межблочное соединение (наружный-внутренний) следует производить в строгом соблюдении соответствия клемм S1, S2, S3.
3. Подключение электропитания наружного блока показано в соответствующем разделе.
4. По межблочной линии связи одновременно передается и напряжение питания и интерфейсный сигнал.

ЭЛЕКТРИЧЕСКАЯ СХЕМА

PKA-RP60/71/100FAL

PKH-P60/71/100FALH

Обозначение	Наименование	Обозначение	Наименование	Обозначение	Наименование
P.B	Плата блока питания	C	Конденсатор (э/двигатель вентилятора)	W.B	Плата фотоприемника
I.B	Плата управления внутреннего блока	MF	Электродвигатель вентилятора	RU	Фотоприемник
FUSE	Предохранитель (Т6.3А1250В)	MV	Э/двигатель воздушной заслонки	BZ	Звуковой излучатель
ZNR	Варистор	TB2	Клеммная колодка (нагреватель) только модели PKH-P.FALH (опция для PKA-RP.FAL)	LED1	Индикатор «включено»
CN2L	Разъем (LOSSNAY)	TB4	Клеммная колодка (межблочное соединение)	LED2	Индикатор «предварительный нагрев»
CN32	Разъем (внешний контакт управления)	TB5	Клеммная колодка (сигнальная линия)	SW1	Кнопка «обогрев вкл/выкл»
CN41	Разъем (НА клемма L-A)			SW2	Кнопка «охлаждение вкл/выкл»
CN51	Разъем (внешние цепи индикации)	TH1	Термистор комнатной температуры (0°С/15кОм, 25°С/5.4кОм)	R.B	Плата проводного пульта управления
SW1	DIP-переключатель (модель, см. таблицу 1).	TH2	Термистор на фреонпроводе (жидкость) (0°С/15кОм, 25°С/5.4кОм)	TB6	Клеммная колодка (сигнальная линия)
SW2	DIP-переключатель (код произв, см. таблицу 2).	TH5	Термистор «конденсация/испарение» (0°С/15кОм, 25°С/5.4кОм)	Нагреватель	
SWE	DIP-переключатель (аварийное включение).			FS1.2	Термопредохранитель (117°С10А): 60, 71FALH
X4	Реле (управление вентилятором)				Термопредохранитель (117°С16А): 100FALH
BCR	Компонент управления вентилятором			H1	Нагреватель
LED1	Индикатор «питание» (I.B)			26H	Термовыключатель
LED2	Индикатор «питание» (R.B)			88H	Пускатель
LED3	Обмен данными «наружный-внутренний»				



Таблица 1

SW1				
Переключатель				
1	2	3	4	5
ON				
				OFF

Таблица 2

SW2							
Модели		Переключатель		Модели		Переключатель	
PKA-RP60FAL	PKH-P60FALH	1	2	3	4	5	ON
							OFF
PKA-RP71FAL	PKH-P71FALH	1	2	3	4	5	ON
							OFF
PKA-RP100FAL	PKH-P100FALH	1	2	3	4	5	ON
							OFF

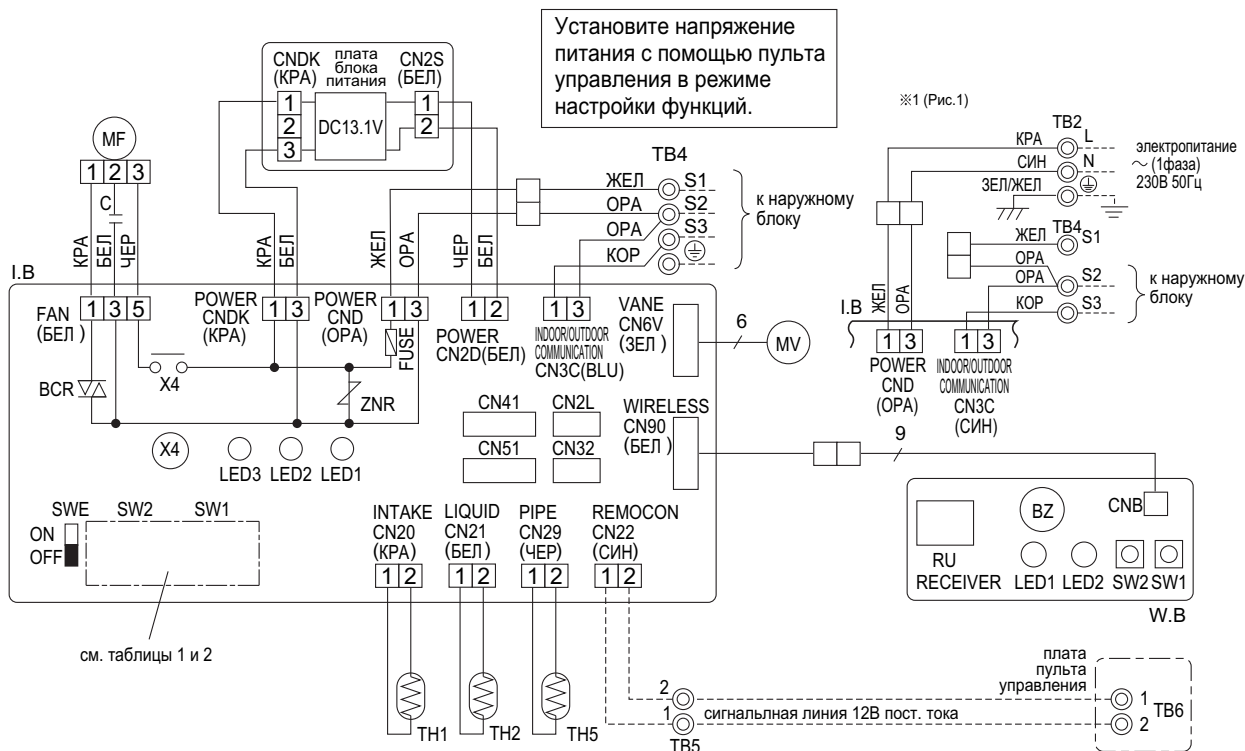
Только модели PKH-P60 ~ P100FALH

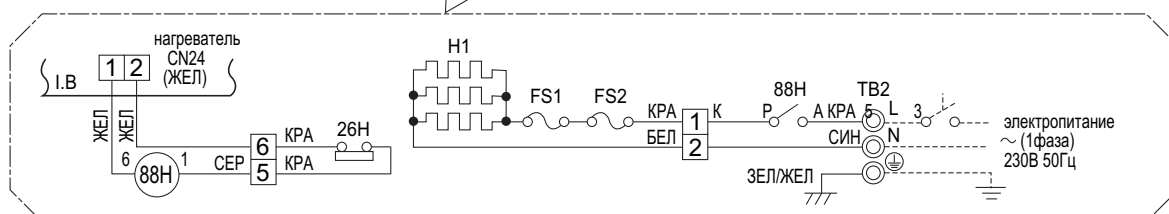

※ 1: При раздельном подключении электропитания к наружному и внутренним блокам см. рисунок 1.

※ 2: При подключении электропитания обратите внимание на наклейки около электрической схемы.

Примечание:

1. Обозначения на электрической схеме: разъем , клемма (клеммная колодка)
2. Межблочное соединение (наружный-внутренний) следует производить в строгом соответствии с соответствия клемм S1, S2, S3.
3. Подключение электропитания наружного блока показано в соответствующем разделе.
4. По межблочной линии связи одновременно передается и напряжение питания и интерфейсный сигнал.

ГИДРАВЛИЧЕСКАЯ СХЕМА
 РКА-RP35/50GAL
 РКН-RP35/50GALH

единицы измерения: мм

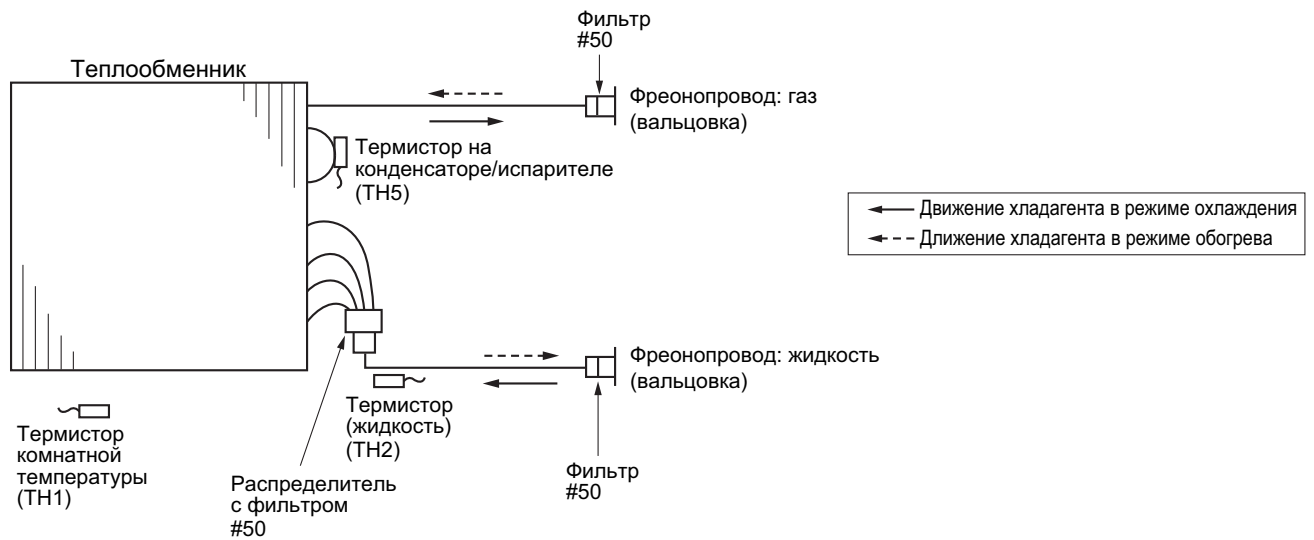

ГИДРАВЛИЧЕСКАЯ СХЕМА
 РКА-RP60/71/100FAL
 РКН-RP60/71/100FALH

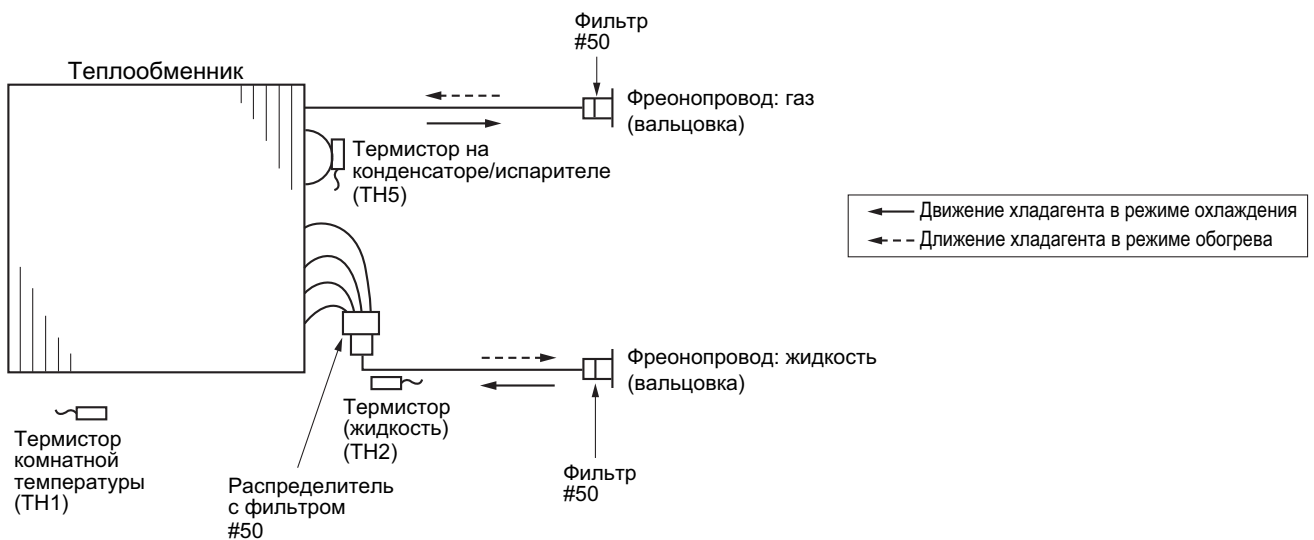





ХАРАКТЕРИСТИКИ ОСНОВНЫХ КОМПОНЕНТОВ

PKA-RP35/50GAL

PKA-RP60/71/100FAL

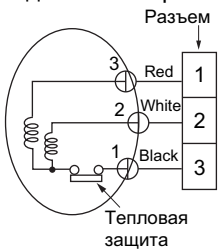
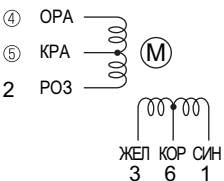
PKH-P35/50GALH

PKH-P60/71/100FALH

Наименование	Способ проверки и параметры																	
Термистор комнатной темп. (ТН1) Термистор на трубопроводе (ТН2) Термистор «конденсация/испарение» (ТН5)	Отключите разъем и измерьте сопротивление тестером. (окружающая температура 10 ~ 30°C) <table border="1" style="margin: 10px auto;"> <tr> <td>Исправен</td> <td>Неисправен</td> </tr> <tr> <td>4.3 ~ 9.6 кОм</td> <td>замыкание или обрыв</td> </tr> </table> (См. раздел «Температурная зависимость сопротивления термисторов»)	Исправен	Неисправен	4.3 ~ 9.6 кОм	замыкание или обрыв													
Исправен	Неисправен																	
4.3 ~ 9.6 кОм	замыкание или обрыв																	
Э/д вентилятора 	Измерьте сопротивление между клеммами с помощью тестера (при температуре 20°C) <table border="1" style="margin: 10px auto;"> <tr> <th rowspan="2">Цвет соединительных проводов</th> <th colspan="3">Исправен</th> <th rowspan="2">Неисправен</th> </tr> <tr> <th>35, 50</th> <th>60, 71</th> <th>100</th> </tr> <tr> <td>Red-Black</td> <td>120.5 Ом</td> <td>99.5 Ом</td> <td>62.6 Ом</td> <td rowspan="2">обрыв или замыкание</td> </tr> <tr> <td>White-Black</td> <td>111.3 Ом</td> <td>103.9 Ом</td> <td>74.0 Ом</td> </tr> </table> Тепловая защита (модели 35, 50) OFF: 125±5°C ON :79±15°C Тепловая защита (модели 60, 71, 100) OFF: 130±5°C ON :80±20°C	Цвет соединительных проводов	Исправен			Неисправен	35, 50	60, 71	100	Red-Black	120.5 Ом	99.5 Ом	62.6 Ом	обрыв или замыкание	White-Black	111.3 Ом	103.9 Ом	74.0 Ом
Цвет соединительных проводов	Исправен			Неисправен														
	35, 50	60, 71	100															
Red-Black	120.5 Ом	99.5 Ом	62.6 Ом	обрыв или замыкание														
White-Black	111.3 Ом	103.9 Ом	74.0 Ом															
Э/д воздушной заслонки 	Измерьте сопротивление между контактами с помощью тестера (окружающая температура 10 ~ 30°C) <table border="1" style="margin: 10px auto;"> <tr> <th>Разъем</th> <th>Исправен</th> <th>Неисправен</th> </tr> <tr> <td>КОР – ЖЕЛ</td> <td rowspan="4">186 ~ 214 Ом</td> <td rowspan="4">замыкание или обрыв</td> </tr> <tr> <td>КОР – СИН</td> </tr> <tr> <td>КРА – ОРА</td> </tr> <tr> <td>КРА – РОЗ</td> </tr> </table>	Разъем	Исправен	Неисправен	КОР – ЖЕЛ	186 ~ 214 Ом	замыкание или обрыв	КОР – СИН	КРА – ОРА	КРА – РОЗ								
Разъем	Исправен	Неисправен																
КОР – ЖЕЛ	186 ~ 214 Ом	замыкание или обрыв																
КОР – СИН																		
КРА – ОРА																		
КРА – РОЗ																		
Нагреватель (только РКН)	Измерьте сопротивление каждого нагревательного элемента с помощью тестера. <table border="1" style="margin: 10px auto;"> <tr> <td>Исправен</td> <td>Неисправен</td> </tr> <tr> <td>72 Ом 800Вт 240В</td> <td>замыкание или обрыв</td> </tr> </table>	Исправен	Неисправен	72 Ом 800Вт 240В	замыкание или обрыв													
Исправен	Неисправен																	
72 Ом 800Вт 240В	замыкание или обрыв																	
Э/м пускатель нагревателя (только РКН)	Измерьте сопротивление между контактами с помощью тестера <table border="1" style="margin: 10px auto;"> <tr> <td>Исправен</td> <td>Неисправен</td> </tr> <tr> <td> 160 Ом</td> <td>замыкание или обрыв</td> </tr> </table>	Исправен	Неисправен	 160 Ом	замыкание или обрыв													
Исправен	Неисправен																	
 160 Ом	замыкание или обрыв																	

Температурная зависимость сопротивления термисторов

Термисторы для низких температур

Термистор комнатной температуры (ТН1)
Термистор на трубопроводе (ТН2)
Термистор «конденсация/испарение» (ТН5)Термистор $R_0=15\text{k}\Omega \pm 3\%$ Константа $B=3480 \pm 2\%$

$$R_t = 15 \exp \left\{ 3480 \left(\frac{1}{273+t} - \frac{1}{273} \right) \right\}$$

0°C	15 кОм
10°C	9.6 кОм
20°C	6.3 кОм
25°C	5.4 кОм
30°C	4.3 кОм
40°C	3.0 кОм

Термистор для низких температур

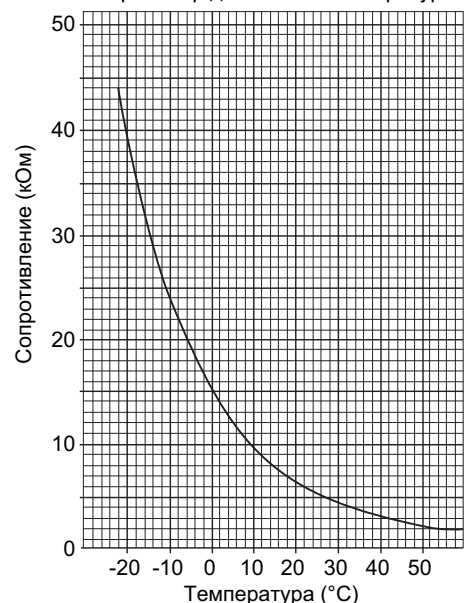

КОНТРОЛЬНЫЕ ТОЧКИ

PKA-RP35/50GAL
PKH-P35/50GALH

PKA-RP60/71/100FAL
PKH-P60/71/100FALH

Плата управления

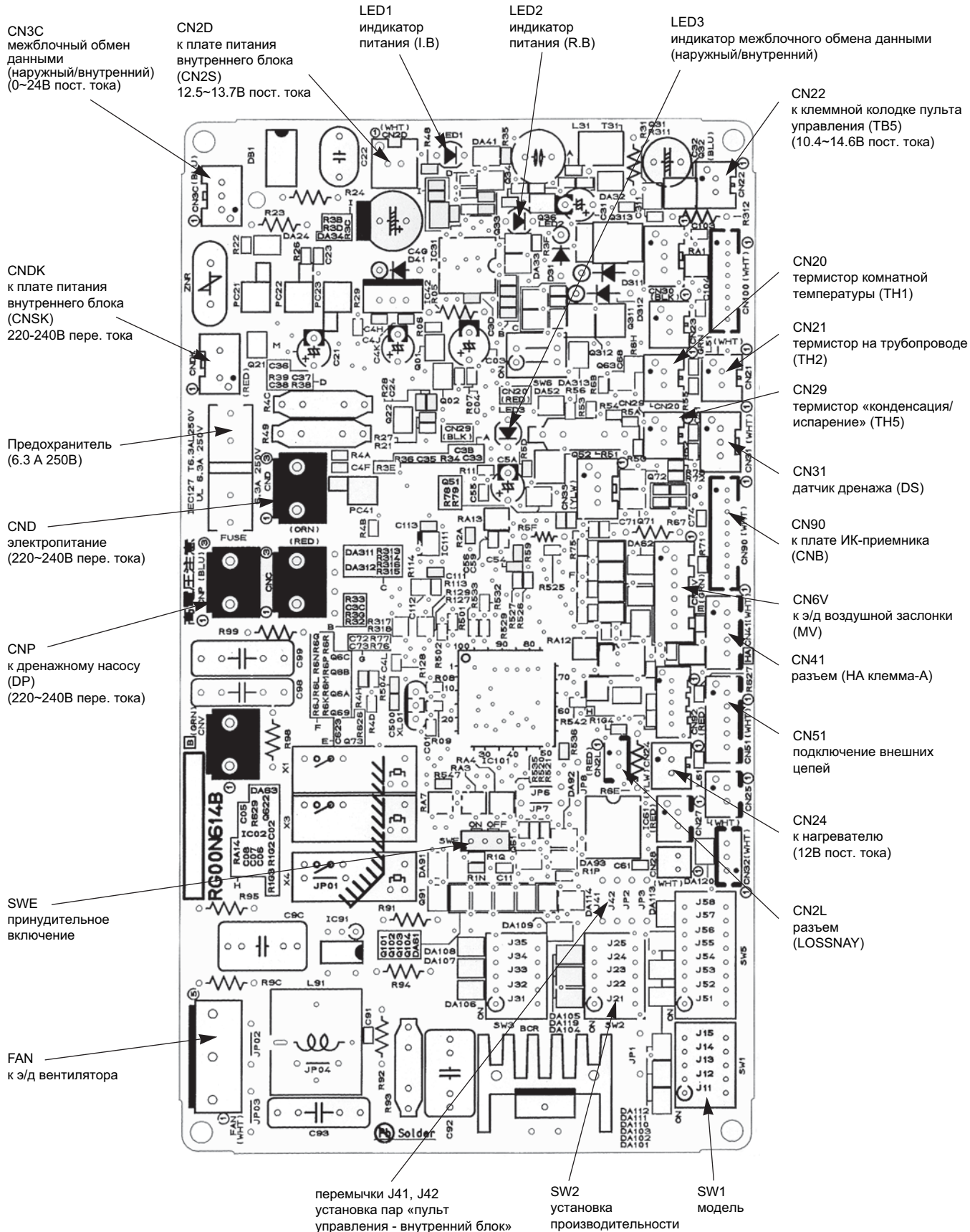

КОНТРОЛЬНЫЕ ТОЧКИ

PKA-RP35/50GAL PKA-RP60/71/100FAL

PKH-P35/50GALH PKH-P60/71/100FALH

Плата питания

CN2S

к плате управления внутреннего блока (CN2D)

напряжение между 1 и 3 12.6-13.7В пост. тока (1 - «+»)

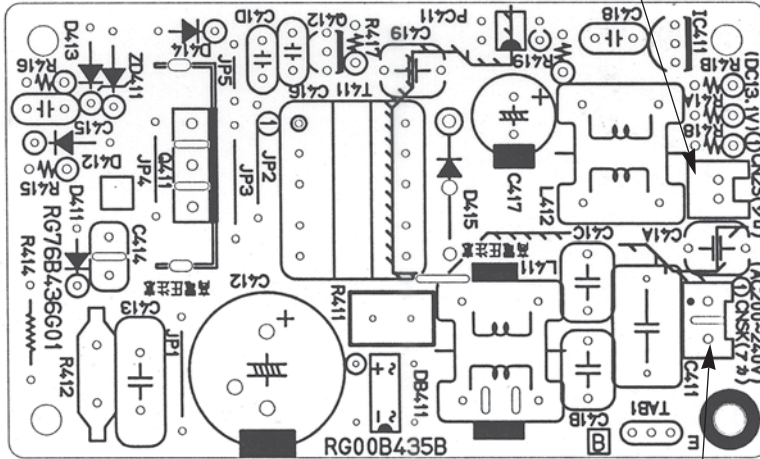

CNSK

к плате управления внутреннего блока (CNDK)
напряжение между 1 и 3 220-240В перем. тока











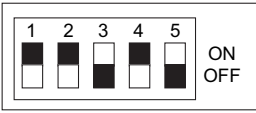

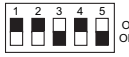
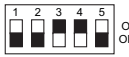

ПЕРЕКЛЮЧАТЕЛИ И ПЕРЕМЫЧКИ

PKA-RP35/50GAL PKA-RP60/71/100FAL
PKH-P35/50GALH PKH-P60/71/100FALH

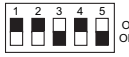
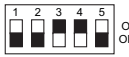
Переключатели и переключки позволяют модифицировать сервисную плату для использования в конкретной модели. SW1 и SW2 установлены только на сервисных платах.

Параметры «модель» и «производительность» сохраняются в энергонезависимой памяти микроконтроллера внутреннего блока.

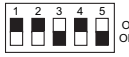
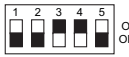
Обозначение: переключка установлена - ○, удалена - ×

Наименование	Назначение	Положение переключателей и переключек	Примечание																	
SW1	установка модели	<p>положение переключателя для PKA-RP35/50GAL PKH-P35/50GALH</p>  <p>положение переключателя для PKA-RP60/71/100FAL PKH-P60/71/100FALH</p> 																		
SW2	установка производительности	<table border="1"> <thead> <tr> <th>модель</th> <th>положение переключателя</th> </tr> </thead> <tbody> <tr> <td>PKA-RP35GAL PKH-P35GALH</td> <td></td> </tr> <tr> <td>PKA-RP50GAL PKH-P50GALH</td> <td></td> </tr> <tr> <td>PKA-RP60FAL PKH-P60FALH</td> <td></td> </tr> <tr> <td>PKA-RP71FAL PKH-P71FALH</td> <td></td> </tr> <tr> <td>PKA-RP100FAL PKH-P100FALH</td> <td></td> </tr> </tbody> </table>	модель	положение переключателя	PKA-RP35GAL PKH-P35GALH		PKA-RP50GAL PKH-P50GALH		PKA-RP60FAL PKH-P60FALH		PKA-RP71FAL PKH-P71FALH		PKA-RP100FAL PKH-P100FALH							
модель	положение переключателя																			
PKA-RP35GAL PKH-P35GALH																				
PKA-RP50GAL PKH-P50GALH																				
PKA-RP60FAL PKH-P60FALH																				
PKA-RP71FAL PKH-P71FALH																				
PKA-RP100FAL PKH-P100FALH																				
J41 J42	номер пары: «пульт управления - внутренний блок»	<table border="1"> <thead> <tr> <th rowspan="2">Установлен номер на пульте</th> <th colspan="2">Переключки</th> </tr> <tr> <th>J41</th> <th>J42</th> </tr> </thead> <tbody> <tr> <td>0</td> <td>○</td> <td>○</td> </tr> <tr> <td>1</td> <td>×</td> <td>○</td> </tr> <tr> <td>2</td> <td>○</td> <td>×</td> </tr> <tr> <td>3 ~ 9</td> <td>×</td> <td>×</td> </tr> </tbody> </table>	Установлен номер на пульте	Переключки		J41	J42	0	○	○	1	×	○	2	○	×	3 ~ 9	×	×	<p>Заводская настройка: пульт управления - «0», плата управления внутреннего блока - J41 и J42 установлены.</p> <p>Функция применяется для индивидуального управления внутренними блоками в одном помещении с ИК-пультов управления. Предусмотрена возможность задания четырех различных пар.</p>
Установлен номер на пульте	Переключки																			
	J41	J42																		
0	○	○																		
1	×	○																		
2	○	×																		
3 ~ 9	×	×																		
JP1	тип блока	<table border="1"> <thead> <tr> <th>модель</th> <th>JP1</th> </tr> </thead> <tbody> <tr> <td>без датчика TH5</td> <td>○</td> </tr> <tr> <td>с датчиком TH5</td> <td>×</td> </tr> </tbody> </table>	модель	JP1	без датчика TH5	○	с датчиком TH5	×	Переключка JP1 не установлена, так как в этих моделях есть термистор TH5											
модель	JP1																			
без датчика TH5	○																			
с датчиком TH5	×																			
JP3	тип платы управления внутреннего блока	<table border="1"> <thead> <tr> <th>Плата управления</th> <th>JP3</th> </tr> </thead> <tbody> <tr> <td>установлена в блок</td> <td>×</td> </tr> <tr> <td>запчасть</td> <td>○</td> </tr> </tbody> </table>	Плата управления	JP3	установлена в блок	×	запчасть	○												
Плата управления	JP3																			
установлена в блок	×																			
запчасть	○																			

PSA-RP71/100/125/140GA
PSH-P71/100/125/140GAH

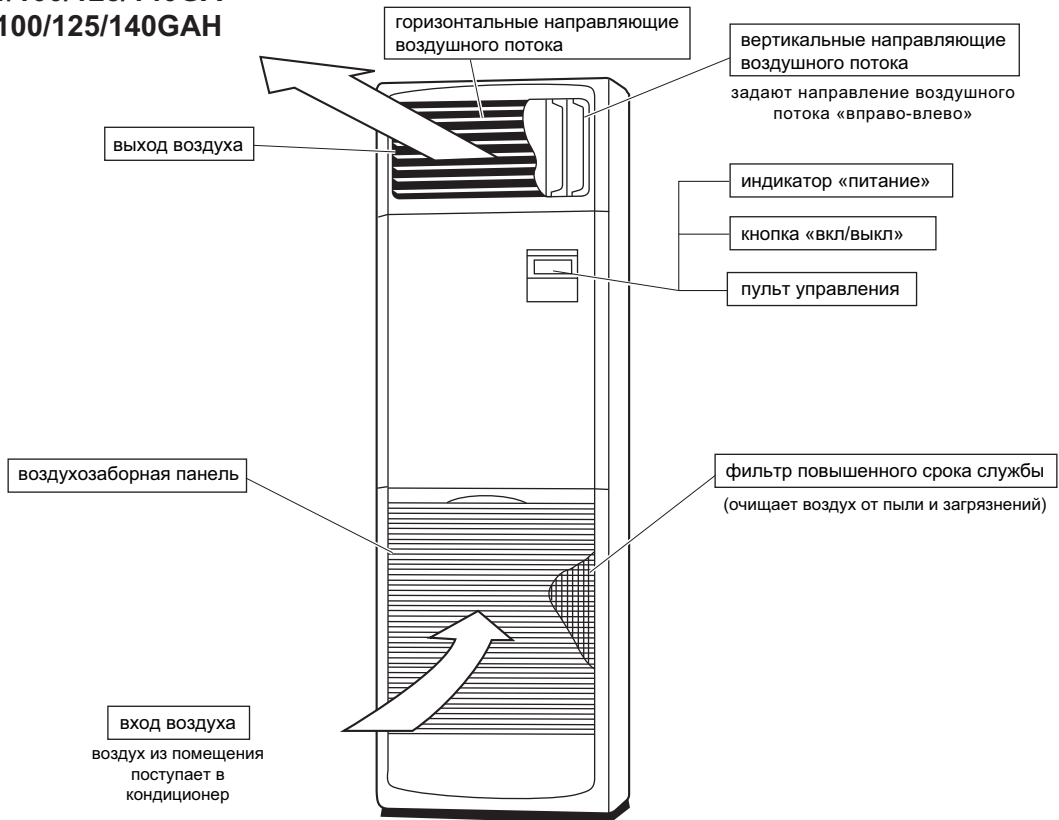

Пульт управления

Пульт запоминает сделанные настройки, и включение кнопкой «ON/OFF» будет происходить с уже установленными параметрами.

Назначение кнопок

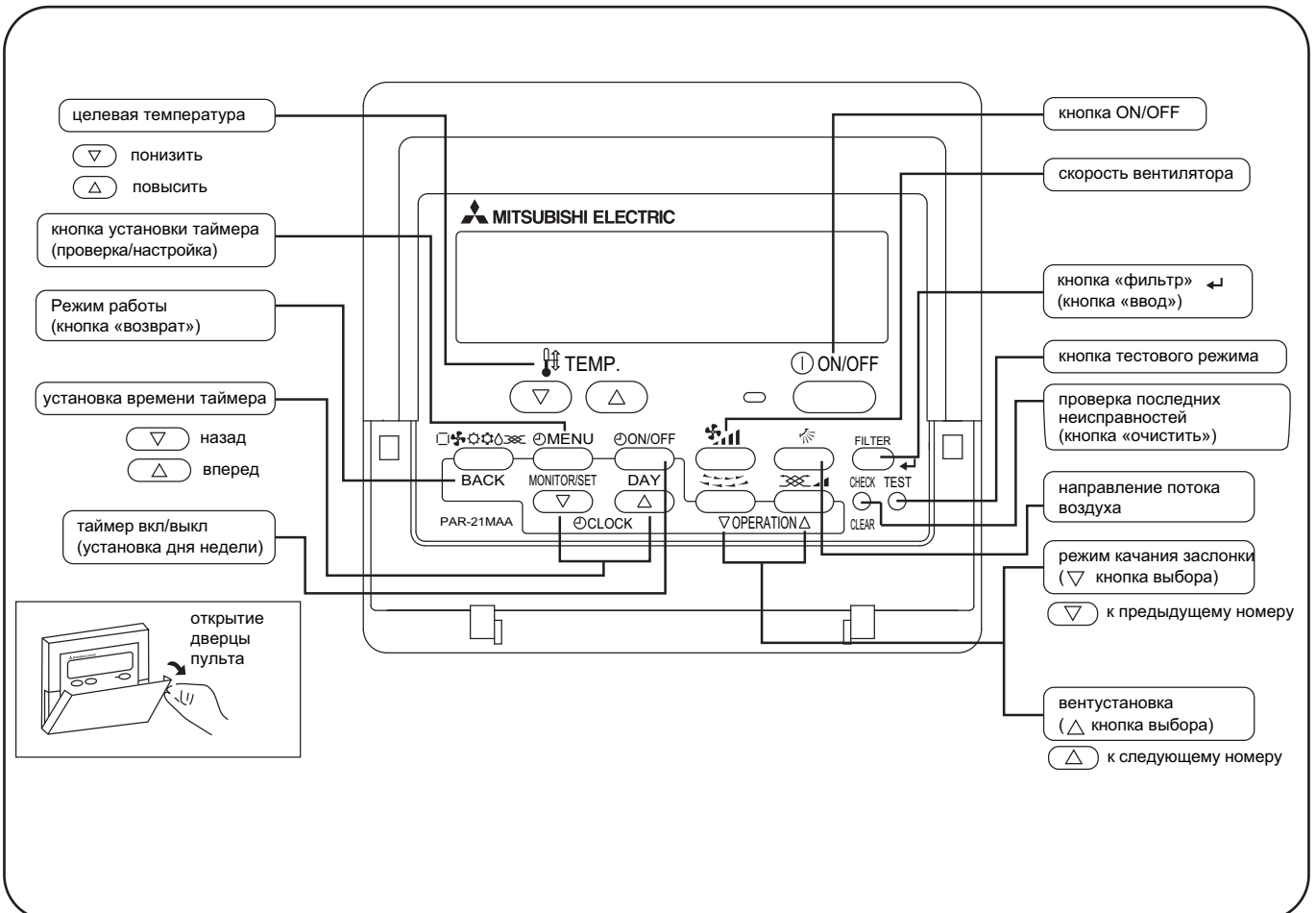

PSA-RP71/100/125/140GA
PSH-P71/100/125/140GAN

● Жидкокристаллический дисплей пульта управления

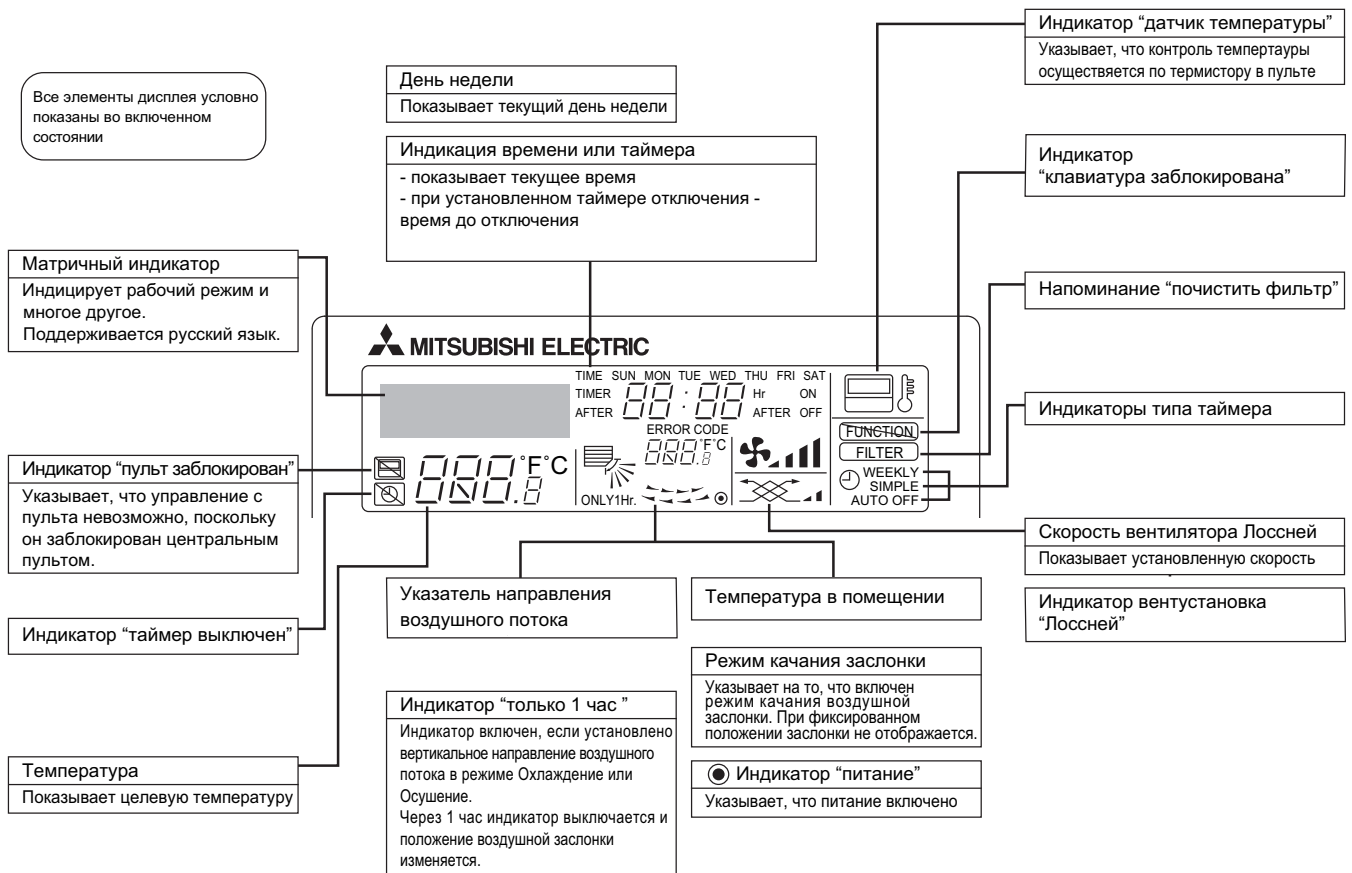

Примечания:

- Если питание включено, а блок выключен, то горит только индикатор "питание".
- Если выбрать на пульте управления отсутствующую на данном внутреннем блоке функцию, то на дисплее будет появляться надпись "Not Available". В случае, если пульт управляет несколькими внутренними блоками, то эта надпись будет появляться при отсутствии данной функции на главном блоке.
- При первом подключении питания на пульте на некоторое время (не более 2 минут) включается индикатор "пульт заблокирован", а на матричном индикаторе надпись "подождите". Это не является неисправностью, и после выключения надписи можно управлять системой.

СПЕЦИФИКАЦИЯ
PSA-RP71/100/125GA

Наименование модели			PSA-RP71GA	
			охлаждение	обогрев
Режим			1 фаза, 50Гц, 230В	
Электропитание			1 фаза, 50Гц, 230В	
	потребляемая мощность	кВт	0.15	0.15
	рабочий ток	А	0.66	0.66
	пусковой ток	А	0.80	0.80
Цвет корпуса			Munsell 0.70Y 8.59/0.97	
Теплообменник			плоские ребра	
Вентилятор	тип х количество		центробежный х 1	
	мощность	кВт	0.03	
	расход воздуха (низк - выс)	м ³ /мин	15-18	
	внешнее статическое давление	Па	0 (прямой выход воздуха)	
Бустерный нагреватель			—	
Управление и контроль температуры			пульт на корпусе блока/встроенный в блок термостат	
Уровень шума (низк - выс)			40-45	
Дренажный штуцер (наружный диаметр)			20(13/16)	
Габаритные размеры	ширина	мм	600	
	глубина	мм	270	
	высота	мм	1,900	
Вес			43	

Наименование модели			PSA-RP100GA	
			охлаждение	обогрев
Режим			1 фаза, 50Гц, 230В	
Электропитание			1 фаза, 50Гц, 230В	
	потребляемая мощность	кВт	0.24	0.24
	рабочий ток	А	1.06	1.06
	пусковой ток	А	1.50	1.50
Цвет корпуса			Munsell 0.70Y 8.59/0.97	
Теплообменник			плоские ребра	
Вентилятор	тип х количество		центробежный х 1	
	мощность	кВт	0.070	
	расход воздуха (низк - выс)	м ³ /мин	24-31	
	внешнее статическое давление	Па	0 (прямой выход воздуха)	
Бустерный нагреватель			—	
Управление и контроль температуры			пульт на корпусе блока/встроенный в блок термостат	
Уровень шума (низк - выс)			44-49	
Дренажный штуцер (наружный диаметр)			20(13/16)	
Габаритные размеры	ширина	мм	600	
	глубина	мм	350	
	высота	мм	1,900	
Вес			51	

Наименование модели			PSA-RP125GA	
			охлаждение	обогрев
Режим			1 фаза, 50Гц, 230В	
Электропитание			1 фаза, 50Гц, 230В	
	потребляемая мощность	кВт	0.28	0.28
	рабочий ток	А	1.23	1.23
	пусковой ток	А	1.50	1.50
Цвет корпуса			Munsell 0.70Y 8.59/0.97	
Теплообменник			плоские ребра	
Вентилятор	тип х количество		центробежный х 1	
	мощность	кВт	0.11	
	расход воздуха (низк - выс)	м ³ /мин	26-33	
	внешнее статическое давление	Па	0 (прямой выход воздуха)	
Бустерный нагреватель			—	
Управление и контроль температуры			пульт на корпусе блока/встроенный в блок термостат	
Уровень шума (низк - выс)			46-51	
Дренажный штуцер (наружный диаметр)			20(13/16)	
Габаритные размеры	ширина	мм	600	
	глубина	мм	350	
	высота	мм	1,900	
Вес			51	

СПЕЦИФИКАЦИЯ
PSA-RP140GA

Наименование модели			PSA-RP140GA		
ВНУТРЕННИЙ БЛОК	Режим		охлаждение		обогрев
	Электропитание		1 фаза, 50Гц, 230В		
	потребляемая мощность	кВт	0.36		0.36
	рабочий ток	А	1.59		1.59
	пусковой ток	А	2.10		2.10
	Цвет корпуса		Munsell 0.70Y 8.59/0.97		
	Теплообменник		плоские ребра		
	Вентилятор	тип x количество		центробежный x 1	
		мощность	кВт	0.11	
		расход воздуха (низк - выс)	м ³ /мин	27-35	
	внешнее статическое давление		Па	0 (прямой выход воздуха)	
	Бустерный нагреватель		кВт	—	
	Управление и контроль температуры		пульт на корпусе блока/встроенный в блок термостат		
	Уровень шума (низк - выс)		дБ	47-52	
	Дренажный штуцер (наружный диаметр)		мм (дюйм)	20(13/16)	
Габаритные размеры	ширина	мм	600		
	глубина	мм	350		
	высота	мм	1,900		
Вес		кг	53		

СПЕЦИФИКАЦИЯ
PSH-P71/100GAH

Наименование модели			PSH-P71GAH		
ВНУТРЕННИЙ БЛОК	Режим		охлаждение		обогрев
	Электропитание		1 фаза, 50Гц, 230В		
	потребляемая мощность *1	кВт	0.15		0.15<1.93>
	рабочий ток *1	А	0.66		0.66<8.39>
	пусковой ток *1	А	0.80		0.80<8.39>
	Цвет корпуса		Munsell 0.70Y 8.59/0.97		
	Теплообменник		плоские ребра		
	Вентилятор	тип x количество		центробежный x 1	
		мощность	кВт	0.03	
		расход воздуха (низк - выс)	м ³ /мин	15-18	
	внешнее статическое давление		Па	0 (прямой выход воздуха)	
	Бустерный нагреватель *1		кВт	<1.93>	
	Управление и контроль температуры		пульт на корпусе блока/встроенный в блок термостат		
	Уровень шума (низк - выс)		дБ	40-45	
	Дренажный штуцер (наружный диаметр)		мм (дюйм)	20(13/16)	
Габаритные размеры	ширина	мм	600		
	глубина	мм	270		
	высота	мм	1,900		
Вес		кг	45		

Наименование модели			PSH-P100GAH		
ВНУТРЕННИЙ БЛОК	Режим		охлаждение		обогрев
	Электропитание		1 фаза, 50Гц, 230В		
	потребляемая мощность *1	кВт	0.24		0.24<2.48>
	рабочий ток *1	А	1.06		1.06<10.78>
	пусковой ток *1	А	1.50		1.50<10.78>
	Цвет корпуса		Munsell 0.70Y 8.59/0.97		
	Теплообменник		плоские ребра		
	Вентилятор	тип x количество		центробежный x 1	
		мощность	кВт	0.07	
		расход воздуха (низк - выс)	м ³ /мин	24-31	
	внешнее статическое давление		Па	0 (прямой выход воздуха)	
	Бустерный нагреватель *1		кВт	<2.48>	
	Управление и контроль температуры		пульт на корпусе блока/встроенный в блок термостат		
	Уровень шума (низк - выс)		дБ	44-49	
	Дренажный штуцер (наружный диаметр)		мм (дюйм)	20(13/16)	
Габаритные размеры	ширина	мм	600		
	глубина	мм	350		
	высота	мм	1,900		
Вес		кг	53		

Примечание 1: В скобках < > указаны параметры электрического нагревателя.

СПЕЦИФИКАЦИЯ
PSH-P125/140GAN

Наименование модели			PSH-P125GAN	
Режим			охлаждение	обогрев
Электропитание			1 фаза, 50Гц, 230В	
потребляемая мощность *1			кВт	0.28
рабочий ток *1			А	1.23
пусковой ток *1			А	1.50
Цвет корпуса			Munsell 0.70Y 8.59/0.97	
Теплообменник			плоские ребра	
Вентилятор			типа и количество	
тип х количество			центробежный х 1	
мощность			кВт	0.11
расход воздуха (низк - выс)			м ³ /мин	26-33
внешнее статическое давление			Па	0 (прямой выход воздуха)
Бустерный нагреватель *1			кВт	<2.76>
Управление и контроль температуры			пульт на корпусе блока/встроенный в блок термостат	
Уровень шума (низк - выс)			дБ	46-51
Дренажный штуцер (наружный диаметр)			мм (дюйм)	20(13/16)
Габаритные размеры			ширина	мм
			глубина	мм
			высота	мм
Вес			кг	53

Наименование модели			PSH-P140GAN	
Режим			охлаждение	обогрев
Электропитание			1 фаза, 50Гц, 230В	
потребляемая мощность *1			кВт	0.36
рабочий ток *1			А	1.59
пусковой ток *1			А	2.10
Цвет корпуса			Munsell 0.70Y 8.59/0.97	
Теплообменник			плоские ребра	
Вентилятор			типа и количество	
тип х количество			центробежный х 1	
мощность			кВт	0.11
расход воздуха (низк - выс)			м ³ /мин	27-35
внешнее статическое давление			Па	0 (прямой выход воздуха)
Бустерный нагреватель *1			кВт	<2.76>
Управление и контроль температуры			пульт на корпусе блока/встроенный в блок термостат	
Уровень шума (низк - выс)			дБ	47-52
Дренажный штуцер (наружный диаметр)			мм (дюйм)	20(13/16)
Габаритные размеры			ширина	мм
			глубина	мм
			высота	мм
Вес			кг	55

Примечание 1: В скобках < > указаны параметры электрического нагревателя.

УРОВЕНЬ ШУМА

PSA-RP71GA
PSH-P71GAH

скорость вентилятора	SPL(дБ)	обозначение
высокая	45	○—○
низкая	40	●—●

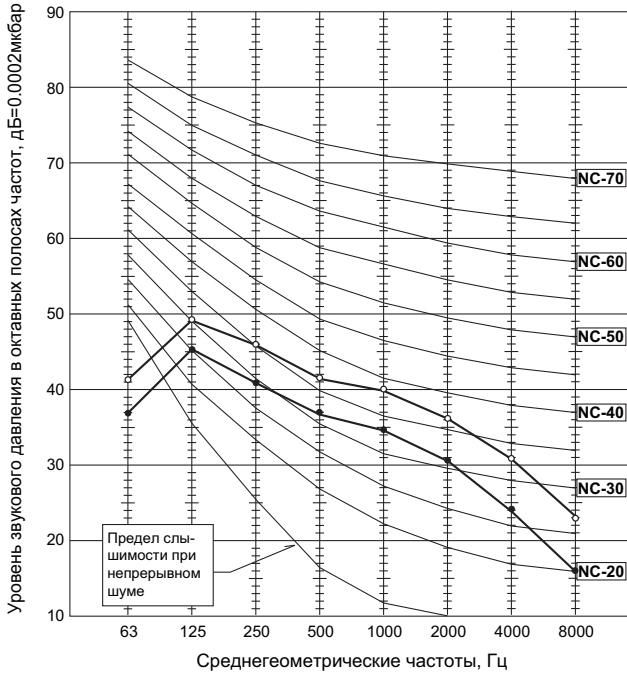

PSA-RP100GA
PSH-P100GAH

скорость вентилятора	SPL(дБ)	обозначение
высокая	49	○—○
низкая	44	●—●

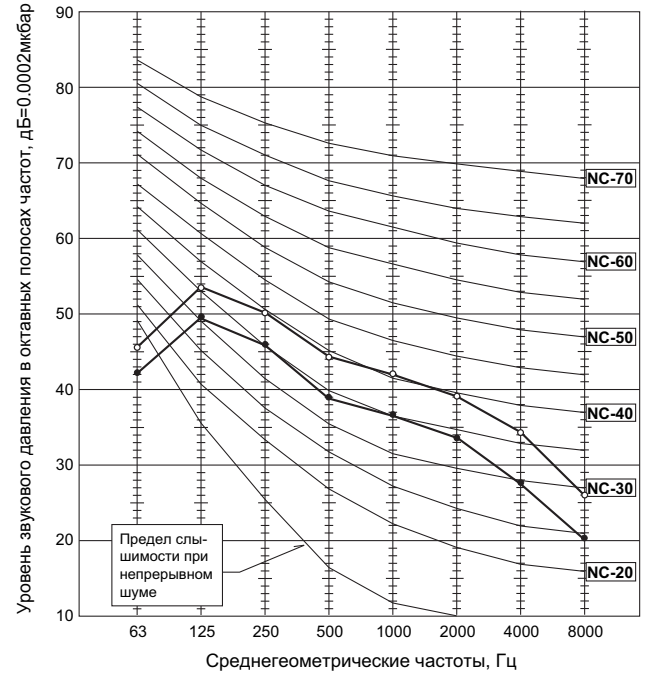

PSA-RP125GA
PSH-P125GAH

скорость вентилятора	SPL(дБ)	обозначение
высокая	51	○—○
низкая	46	●—●

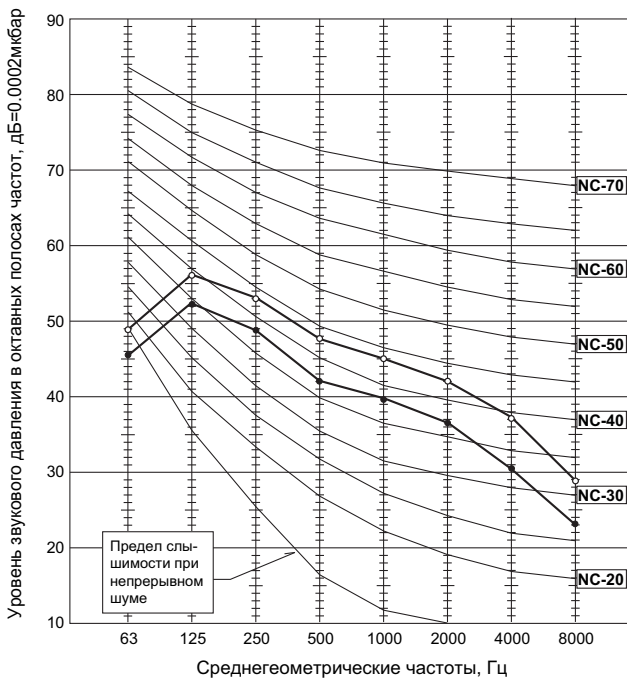

УРОВЕНЬ ШУМА

PSA-RP140GA
PSH-P140GAN

скорость вентилятора	SPL(дБ)	обозначение
высокая	52	○—○
низкая	47	●—●

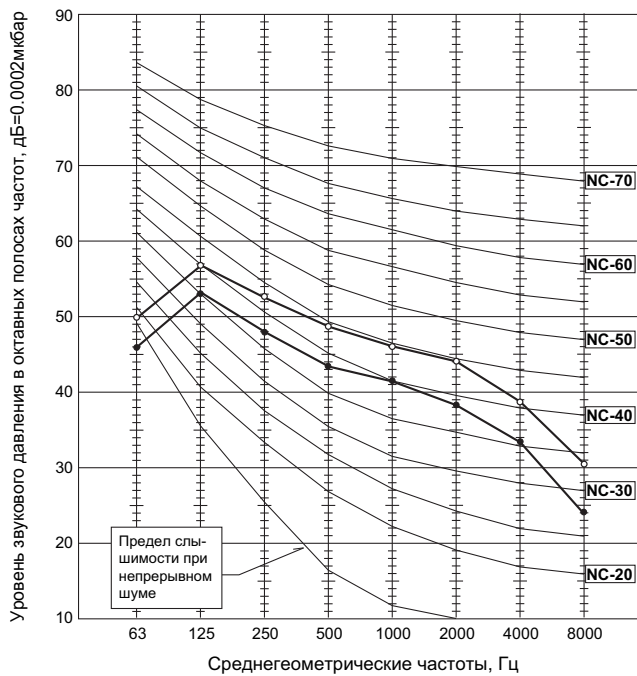

Условия измерения:

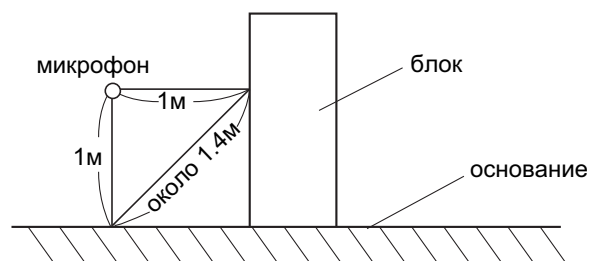

РАЗМЕРЫ
PSA-RP71GA
PSH-P71GAN

единицы измерения: мм

ВИД «А»

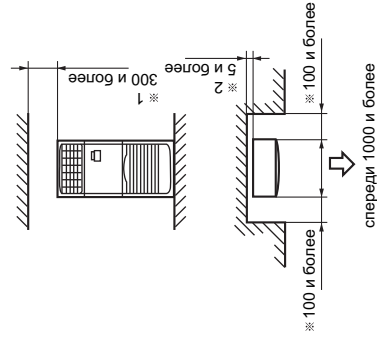
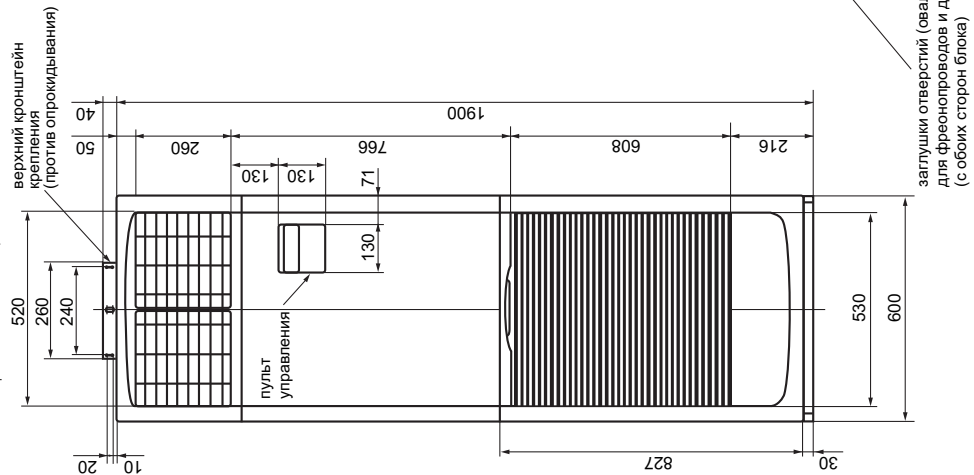
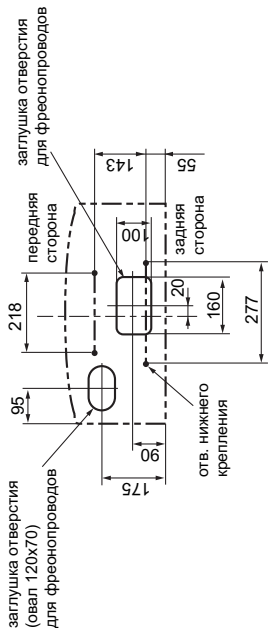
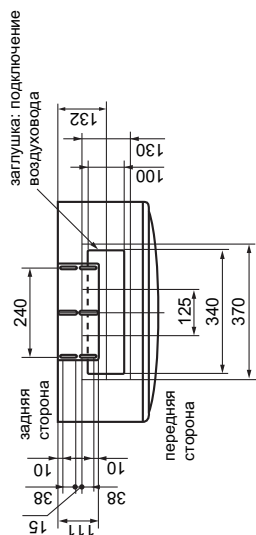

- ※ 1. Сервисное пространство (для откручивания винтов)
- ※ 2. Регулируется

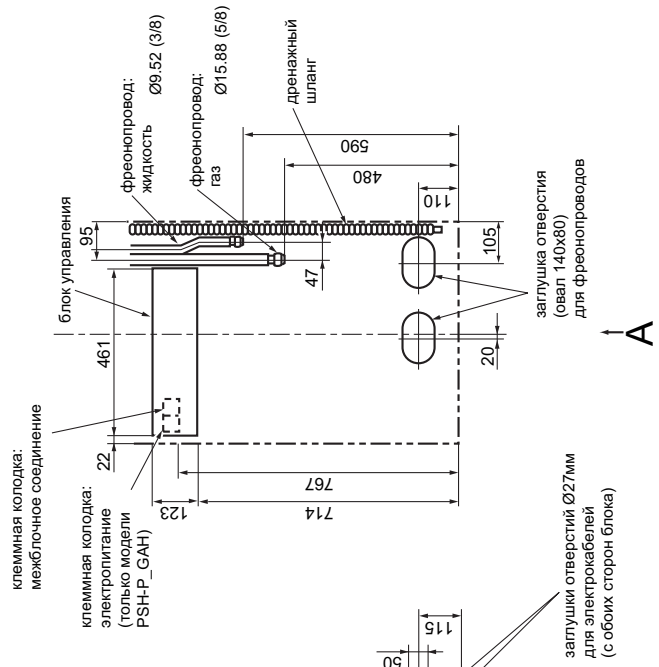
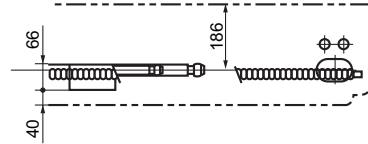

РАЗМЕРЫ

PSA-RP100GA
 PSA-RP125GA
 PSA-RP140GA
 PSH-P100GAH
 PSH-P125GAH
 PSH-P140GAH

единицы измерения: мм

ВИД «А»

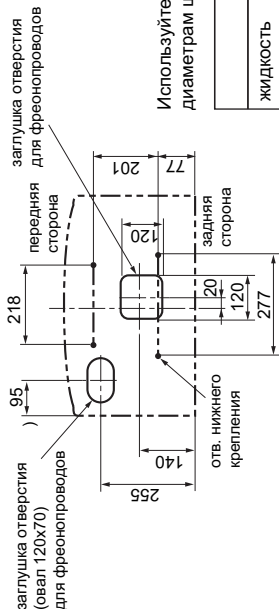
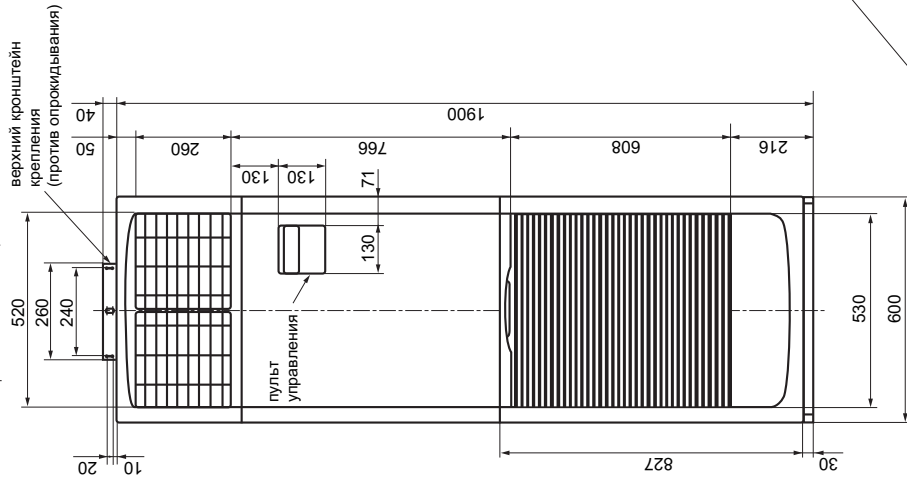
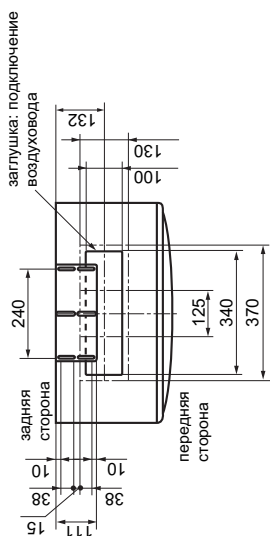

Используйте гайки и фреоновые провода, соответствующие диаметрам штуцеров наружного блока

	RP100,125,140	P100,125,140
жидкость	Ø 9.52	Ø 9.52
газ	Ø 15.88	Ø 19.05

○ : гайки, установленные на теплообменник на заводе

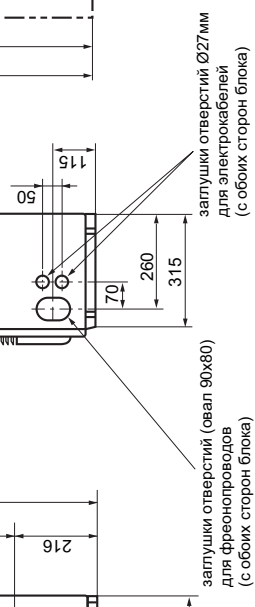
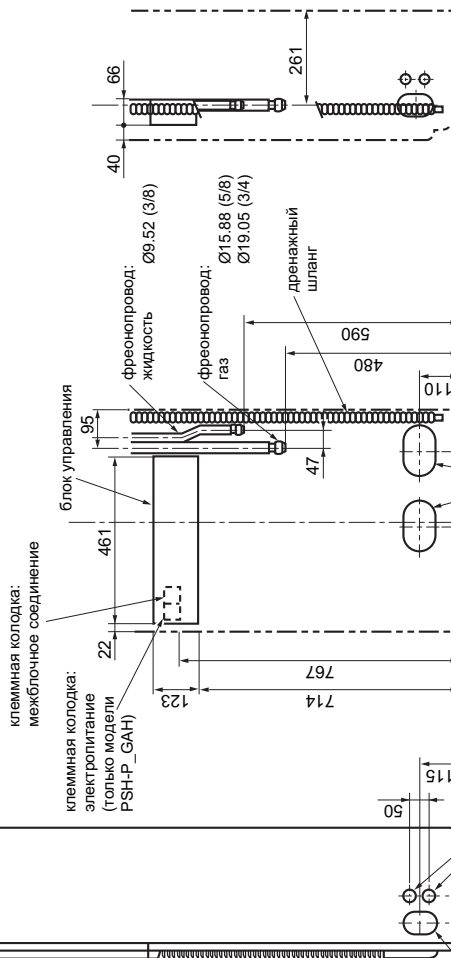
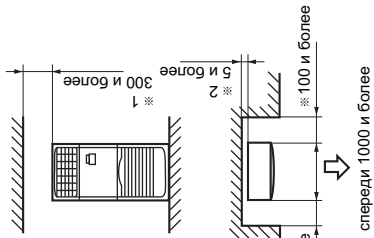

※ 1. Сервисное пространство (для откручивания винтов)
 ※ 2. Регулируется

ЭЛЕКТРИЧЕСКАЯ СХЕМА

PSA-RP71GA
PSH-P71GAHPSA-RP100GA
PSH-P100GAHPSA-RP125GA
PSH-P125GAHPSA-RP140GA
PSH-P140GAH

Обознач.	Наименование	Обознач.	Наименование	Обознач.	Наименование	
P.B	Плата блока питания	I.B	SW1	DIP-переключатель (модель), см. таблицу 1.	C	Конденсатор (э/двигатель вентилятора)
I.B	Плата управления внутреннего блока	SW2	DIP-переключатель (код произв), см. таблицу 2	MF	Электродвигатель вентилятора	
FUSE	Предохранитель (Т6.3AL250В)	SWE	DIP-переключатель (аварийное включение).	ML	Э/двигатель воздушной заслонки	
ZNR	Варистор	X2	Реле (управление воздушной заслонкой)	TB2	Клеммная колодка (нагреватель) только модели PSH-P.GAH (опция для PSA-RP.GA)	
CN2L	Разъем (LOSSNAY)	X4	Реле (управление вентилятором)	TB4	Клеммная колодка (межблочное соединение)	
CN32	Разъем (внешний контакт управления)	X5	Реле (управление вентилятором)	TH1	Термистор комнатной температуры (0°С/15кΩ, 25°С/5.4кΩ)	
CN41	Разъем (НА клеммаL-A)	X6	Реле (управление вентилятором)	TH2	Термистор на фреонопроводе (жидкость) (0°С/15кΩ, 25°С/5.4кΩ)	
CN51	Разъем (внешние цепи индикации)	R.B	Плата проводного пульта управления	TH5	Термистор «конденсация/испарение» (0°С/15кΩ, 25°С/5.4кΩ)	
LED1	индикатор «питание» (I.B)	TB6	Клеммная колодка (сигнальная линия)			
LED2	индикатор «питание» (R.B)	Нагреватель				
LED3	Обмен данными «наружный-внутренний»	FS1,2	Термопредохранитель (110°С/16А)			
		H	Нагреватель			
		26H	Термовыключатель			
		88H	Пускатель			



Таблица 1

SW2	
модель	переключатель
PSA-RP.GA	1 2 3 4 5 ON
PSH-P.GAH	1 2 3 4 5 OFF

※ 1 : При отдельном подключении электропитания к наружному и внутренним блокам см. рисунок 1.

※ 2 : При подключении электропитания обратите внимание на наклейки около электрической схемы.

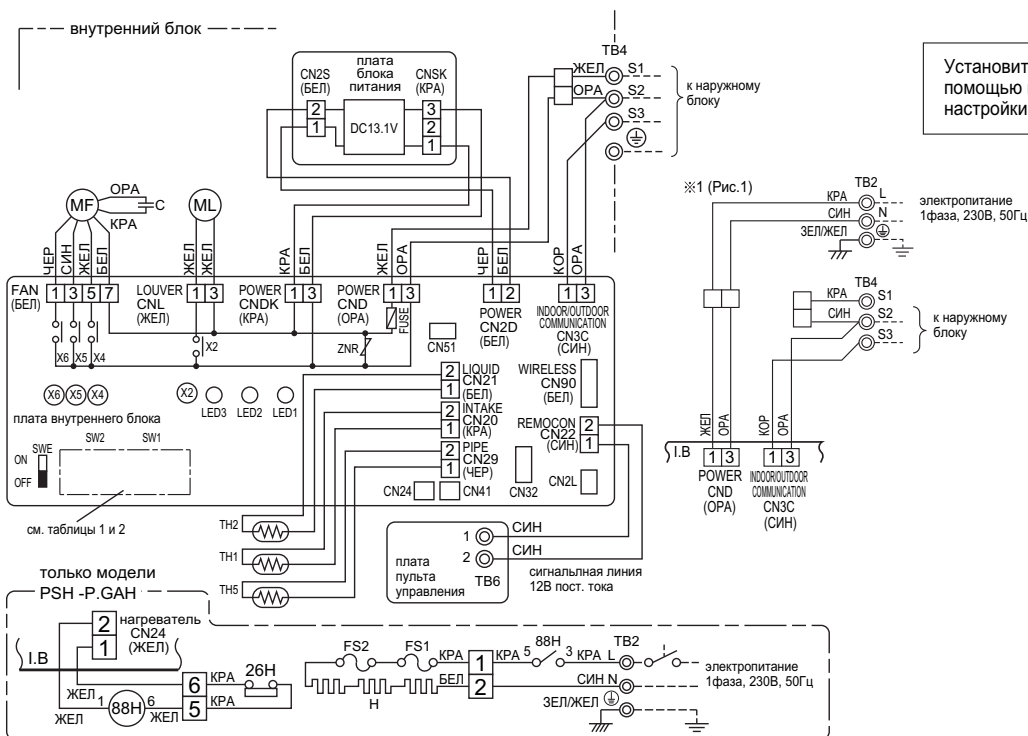
Таблица 2

SW2	
модель	переключатель
PSA-RP71GA PSH-P71GAH	1 2 3 4 5 ON OFF
PSA-RP100GA PSH-P100GAH	1 2 3 4 5 ON OFF
PSA-RP125GA PSH-P125GAH	1 2 3 4 5 ON OFF
PSA-RP140GA PSH-P140GAH	1 2 3 4 5 ON OFF

Примечание:

1. Обозначения на электрической схеме: разъем □□□, клемма (клеммная колодка) ⊙
2. Межблочное соединение (наружный-внутренний) следует производить в строгом соответствии соответствия клемм S1, S2, S3.
3. Подключение электропитания наружного блока показано в соответствующем раздел.
4. По межблочной линии связи одновременно передается и напряжение питания и интерфейсный сигнал.

ГИДРАВЛИЧЕСКАЯ СХЕМА

PSA-RP71GA
PSH-P71GAH

PSA-RP100GA
PSH-P100GAH

PSA-RP125GA
PSH-P125GAH

PSA-RP140GA
PSH-P140GAH

единицы измерения: мм

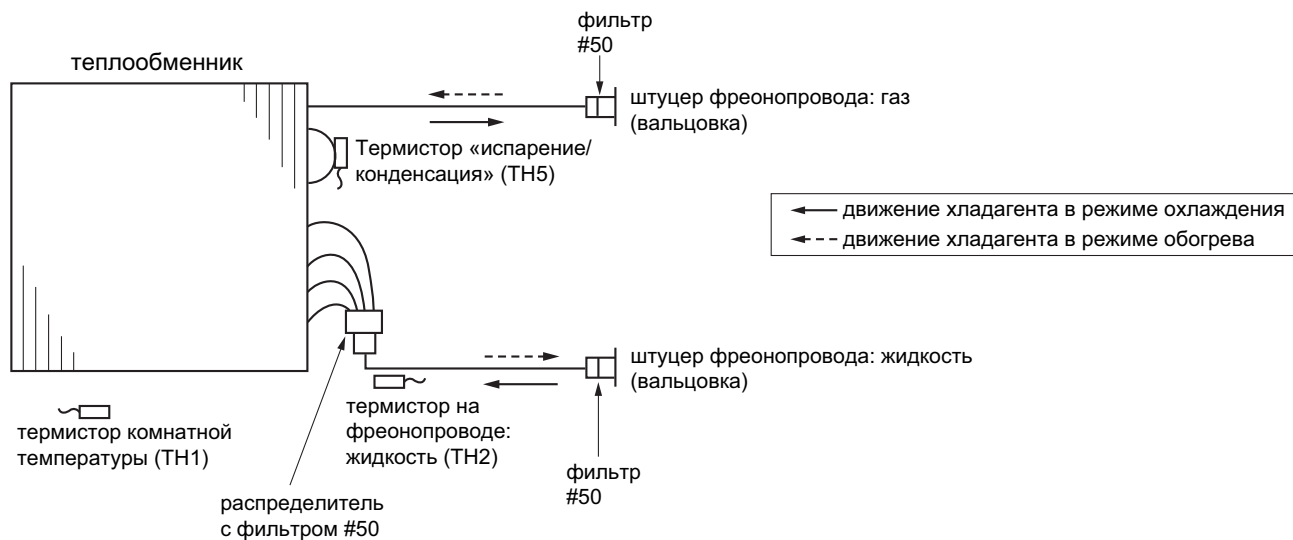

ХАРАКТЕРИСТИКИ ОСНОВНЫХ КОМПОНЕНТОВ

PSA-RP71GA
PSH-P71GAHPSA-RP100GA
PSH-P100GAHPSA-RP125GA
PSH-P125GAHPSA-RP140GA
PSH-P140GAH

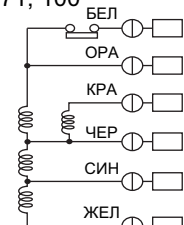
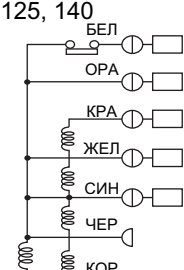
Наименование	Способ проверки и параметры																																									
Термистор комнатной темп. (ТН1) Термистор на трубопроводе (ТН2) Термистор «конденсация/испарение» (ТН5)	Отключите разъем и измерьте сопротивление тестером (окружающая температура 10 ~ 30°C) <table border="1" style="margin: 10px auto;"><tr><td>Исправен</td><td>Неисправен</td></tr><tr><td>4.3 ~ 9.6 кОм</td><td>замыкание или обрыв</td></tr></table> (См. раздел «Температурная зависимость сопротивления термисторов»)	Исправен	Неисправен	4.3 ~ 9.6 кОм	замыкание или обрыв																																					
Исправен	Неисправен																																									
4.3 ~ 9.6 кОм	замыкание или обрыв																																									
Э/д вентилятора 71, 100  125, 140 	Измерьте сопротивление между клеммами с помощью тестера (при температуре 20°C) <table border="1" style="margin: 10px auto;"><thead><tr><th rowspan="2">Цвет соединительных проводов</th><th colspan="2">Исправен</th><th rowspan="2">Неисправен</th></tr><tr><th>71</th><th>100</th></tr></thead><tbody><tr><td>БЕЛ-ЧЕР</td><td>112.1 Ом</td><td>91.5 Ом</td><td rowspan="4">замыкание или обрыв</td></tr><tr><td>ЧЕР-СИН</td><td>22.1 Ом</td><td>18.0 Ом</td></tr><tr><td>СИН-ЖЕЛ</td><td>41.0 Ом</td><td>29.6 Ом</td></tr><tr><td>ЧЕР-КРА</td><td>178.5 Ом</td><td>174.9 Ом</td></tr></tbody></table> <table border="1" style="margin: 10px auto;"><thead><tr><th rowspan="2">Цвет соединительных проводов</th><th colspan="2">Исправен</th><th rowspan="2">Неисправен</th></tr><tr><th>125</th><th>140</th></tr></thead><tbody><tr><td>БЕЛ-КОР</td><td>28.0 Ом</td><td>21.7 Ом</td><td rowspan="5">замыкание или обрыв</td></tr><tr><td>КОР-ЧЕР</td><td>6.9 Ом</td><td>7.8 Ом</td></tr><tr><td>ЧЕР-СИН</td><td>13.3 Ом</td><td>14.3 Ом</td></tr><tr><td>СИН-ЖЕЛ</td><td>8.4 Ом</td><td>7.7 Ом</td></tr><tr><td>ЖЕЛ-КРА</td><td>53.6 Ом</td><td>54.4 Ом</td></tr></tbody></table>	Цвет соединительных проводов	Исправен		Неисправен	71	100	БЕЛ-ЧЕР	112.1 Ом	91.5 Ом	замыкание или обрыв	ЧЕР-СИН	22.1 Ом	18.0 Ом	СИН-ЖЕЛ	41.0 Ом	29.6 Ом	ЧЕР-КРА	178.5 Ом	174.9 Ом	Цвет соединительных проводов	Исправен		Неисправен	125	140	БЕЛ-КОР	28.0 Ом	21.7 Ом	замыкание или обрыв	КОР-ЧЕР	6.9 Ом	7.8 Ом	ЧЕР-СИН	13.3 Ом	14.3 Ом	СИН-ЖЕЛ	8.4 Ом	7.7 Ом	ЖЕЛ-КРА	53.6 Ом	54.4 Ом
Цвет соединительных проводов	Исправен		Неисправен																																							
	71	100																																								
БЕЛ-ЧЕР	112.1 Ом	91.5 Ом	замыкание или обрыв																																							
ЧЕР-СИН	22.1 Ом	18.0 Ом																																								
СИН-ЖЕЛ	41.0 Ом	29.6 Ом																																								
ЧЕР-КРА	178.5 Ом	174.9 Ом																																								
Цвет соединительных проводов	Исправен		Неисправен																																							
	125	140																																								
БЕЛ-КОР	28.0 Ом	21.7 Ом	замыкание или обрыв																																							
КОР-ЧЕР	6.9 Ом	7.8 Ом																																								
ЧЕР-СИН	13.3 Ом	14.3 Ом																																								
СИН-ЖЕЛ	8.4 Ом	7.7 Ом																																								
ЖЕЛ-КРА	53.6 Ом	54.4 Ом																																								
Э/д воздушной заслонки	Измерьте сопротивление между контактами с помощью тестера (окружающая температура 25°C) <table border="1" style="margin: 10px auto;"><tr><td>Исправен</td><td>Неисправен</td></tr><tr><td>11000~13000 Ом</td><td>замыкание или обрыв</td></tr></table>	Исправен	Неисправен	11000~13000 Ом	замыкание или обрыв																																					
Исправен	Неисправен																																									
11000~13000 Ом	замыкание или обрыв																																									
Нагреватель (только PSH)	Измерьте сопротивление каждого нагревательного элемента с помощью тестера. <table border="1" style="margin: 10px auto;"><thead><tr><th colspan="3">Исправен</th><th rowspan="2">Неисправен</th></tr><tr><th>71</th><th>100</th><th>125, 140</th></tr></thead><tbody><tr><td>18.9 Ом</td><td>14.7 Ом</td><td>13.2 Ом</td><td rowspan="2">замыкание или обрыв</td></tr><tr><td>0.7кВт 80В</td><td>0.9кВт 80В</td><td>1кВт 80В</td></tr></tbody></table>	Исправен			Неисправен	71	100	125, 140	18.9 Ом	14.7 Ом	13.2 Ом	замыкание или обрыв	0.7кВт 80В	0.9кВт 80В	1кВт 80В																											
Исправен			Неисправен																																							
71	100	125, 140																																								
18.9 Ом	14.7 Ом	13.2 Ом	замыкание или обрыв																																							
0.7кВт 80В	0.9кВт 80В	1кВт 80В																																								

Температурная зависимость сопротивления термисторов

Термисторы для низких температур

Термистор комнатной температуры (ТН1)
Термистор на трубопроводе (ТН2)
Термистор «конденсация/испарение» (ТН5)Термистор $R_0=15\text{k}\Omega \pm 3\%$
Константа $B=3480 \pm 2\%$

$$R_t = 15 \exp \left\{ 3480 \left(\frac{1}{273+t} - \frac{1}{273} \right) \right\}$$

0°C	15кОм
10°C	9.6кОм
20°C	6.3кОм
25°C	5.4кОм
30°C	4.3кОм
40°C	3.0кОм

Термистор для низких температур

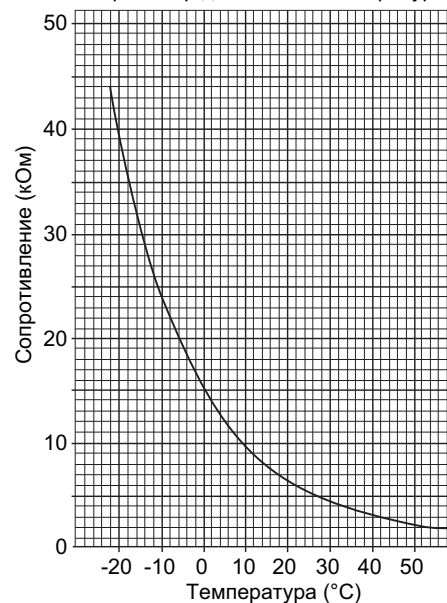

КОНТРОЛЬНЫЕ ТОЧКИ

PSA-RP71GA
PSH-P71GAH

PSA-RP100GA
PSH-P100GAH

PSA-RP125GA
PSH-P125GAH

PSA-RP140GA
PSH-P140GAH

Плата питания

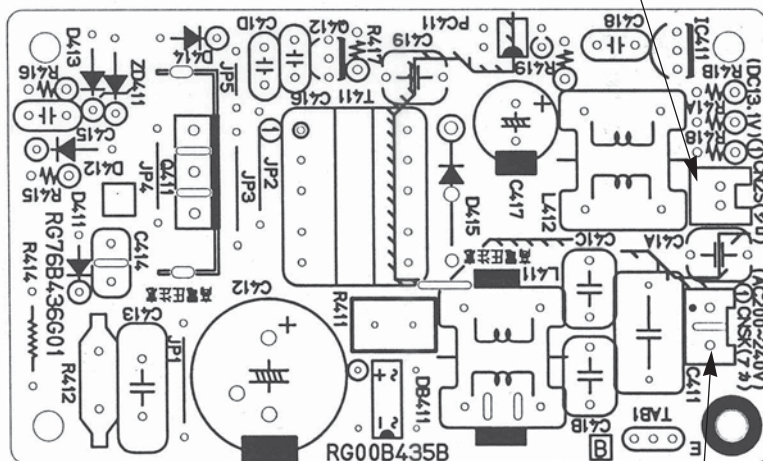

CN2S

к плате управления внутреннего блока (CN2D)
напряжение между 1 и 3 12.6-13.7В пост. тока (1 - «+»)

CNSK

к плате управления внутреннего блока (CNDK)
напряжение между 1 и 3 220-240В перем. тока

КОНТРОЛЬНЫЕ ТОЧКИ

PSA-RP71GA
PSH-P71GAHPSA-RP100GA
PSH-P100GAHPSA-RP125GA
PSH-P125GAHPSA-RP140GA
PSH-P140GAH

Плата управления

CN3C
межблочный обмен
данными
(наружный/внутренний)
(0~24В пост. тока)

нет полярности

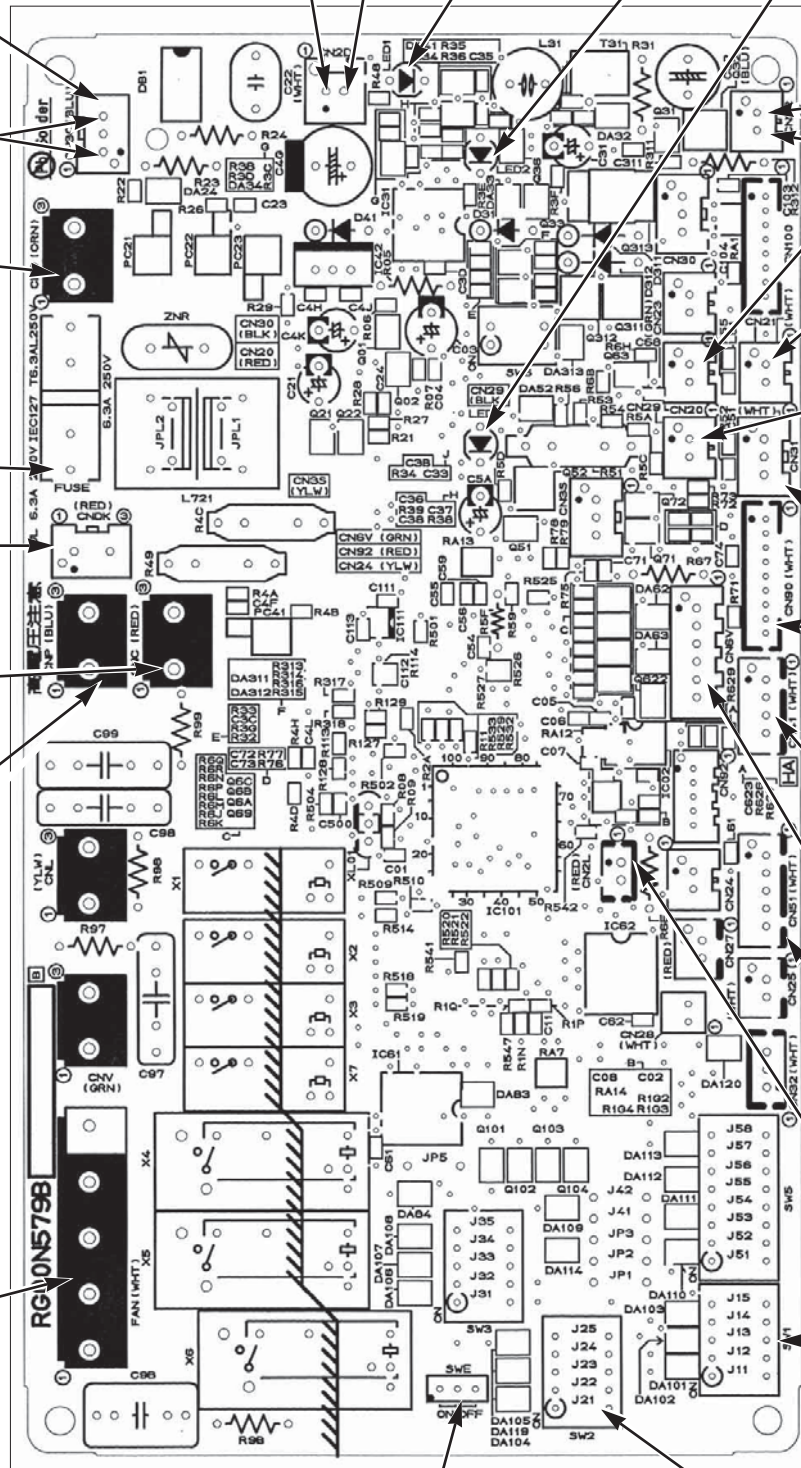
CND
электропитание
(220~240В пере. тока)Предохранитель
(6.3A250V)CNDK
к плате питания
внутреннего блока
(CNSK)
220-240В пере. токаCNC
к нагревателю H2
(220-240В пере. тока)CNP
к дренажному насосу
(DP)
(220~240В пере. тока)FAN
к э/д вентилятораCN2D
к плате питания
внутреннего блока
(CN2S)
12.5~13.7В пост. токаLED1
индикатор
питания (I.B)LED2
индикатор
питания (R.B)LED3
индикатор межблочного
обмена данными
(наружный/внутренний)CN22
к клеммной колодке
пульта
управления (TB5)
(10.4~14.6В пост. тока)CN20
термистор комнатной
температуры (TH1)CN21
термистор на трубопроводе
(TH2)CN29
термистор «конденсация/
испарение» (TH5)CN31
датчик дренажа (DS)CN90
к плате ИК-приемника
(CNB)CN41
разъем (НАклема-А)CN6V
к э/д воздушной заслонки
(MV)CN51
подключение внешних
цепейCN2L
разъем
(LOSSNAY)SW1
модельSWE
аварийное
включениеSW2
установка
производительности

ПЕРЕКЛЮЧАТЕЛИ И ПЕРЕМЫЧКИ

PSA-RP71GA
PSH-P71GAH

PSA-RP100GA
PSH-P100GAH







PSA-RP125GA
PSH-P125GAH

PSA-RP140GA
PSH-P140GAH

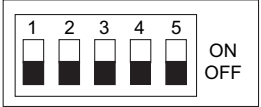
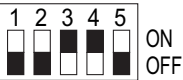
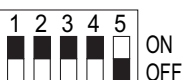
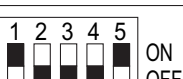
Переключатели и переключки позволяют модифицировать сервисную плату для использования в конкретной модели. SW1 и SW2 установлены только на сервисных платах.

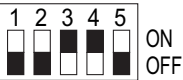
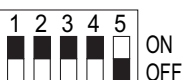
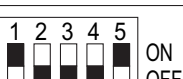
Параметры «модель» и «производительность» сохраняются в энергонезависимой памяти микроконтроллера внутреннего блока.

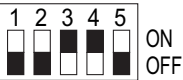
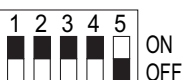
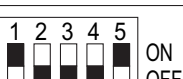
Обозначение: переключка установлена - ○, удалена - ×

Наименование	Назначение	Положение переключателей и переключек	Примечание																	
SW1	установка модели	положение переключателя для 																		
SW2	установка производительности	<table border="1"> <thead> <tr> <th>модель</th> <th>положение переключателя</th> </tr> </thead> <tbody> <tr> <td>PSA-RP71GA PSH-P71GAH</td> <td>  </td> </tr> <tr> <td>PSA-RP100GA PSH-P100GAH</td> <td>  </td> </tr> <tr> <td>PSA-RP125GA PSH-P125GAH</td> <td>  </td> </tr> <tr> <td>PSA-RP140GA PSH-P140GAH</td> <td>  </td> </tr> </tbody> </table>	модель	положение переключателя	PSA-RP71GA PSH-P71GAH		PSA-RP100GA PSH-P100GAH		PSA-RP125GA PSH-P125GAH		PSA-RP140GA PSH-P140GAH									
модель	положение переключателя																			
PSA-RP71GA PSH-P71GAH																				
PSA-RP100GA PSH-P100GAH																				
PSA-RP125GA PSH-P125GAH																				
PSA-RP140GA PSH-P140GAH																				
J41 J42	номер пары: «пульт управления - внутренний блок»	<table border="1"> <thead> <tr> <th rowspan="2">Установлен номер на пульте</th> <th colspan="2">Переключки</th> </tr> <tr> <th>J41</th> <th>J42</th> </tr> </thead> <tbody> <tr> <td>0</td> <td>○</td> <td>○</td> </tr> <tr> <td>1</td> <td>×</td> <td>○</td> </tr> <tr> <td>2</td> <td>○</td> <td>×</td> </tr> <tr> <td>3 ~ 9</td> <td>×</td> <td>×</td> </tr> </tbody> </table>	Установлен номер на пульте	Переключки		J41	J42	0	○	○	1	×	○	2	○	×	3 ~ 9	×	×	<p>Заводская настройка: пульт управления - «0», плата управления внутреннего блока - J41 и J42 установлены.</p> <p>Функция применяется для индивидуального управления внутренними блоками в одном помещении с ИК-пультов управления. Предусмотрена возможность задания четырех различных пар.</p>
Установлен номер на пульте	Переключки																			
	J41	J42																		
0	○	○																		
1	×	○																		
2	○	×																		
3 ~ 9	×	×																		
JP1	тип блока	<table border="1"> <thead> <tr> <th>Model</th> <th>JP1</th> </tr> </thead> <tbody> <tr> <td>Without TH5</td> <td>○</td> </tr> <tr> <td>With TH5</td> <td>×</td> </tr> </tbody> </table>	Model	JP1	Without TH5	○	With TH5	×	Переключка JP1 не установлена, так как в этих моделях есть термистор TH5.											
Model	JP1																			
Without TH5	○																			
With TH5	×																			
JP3	тип платы управления внутреннего блока	<table border="1"> <thead> <tr> <th>Плата управления</th> <th>JP3</th> </tr> </thead> <tbody> <tr> <td>установлена в блок</td> <td>×</td> </tr> <tr> <td>запчасть</td> <td>○</td> </tr> </tbody> </table>	Плата управления	JP3	установлена в блок	×	запчасть	○												
Плата управления	JP3																			
установлена в блок	×																			
запчасть	○																			

PCA-RP50/60/71/100/125/140GA
PCN-P50/60/71/100/125/140GAN

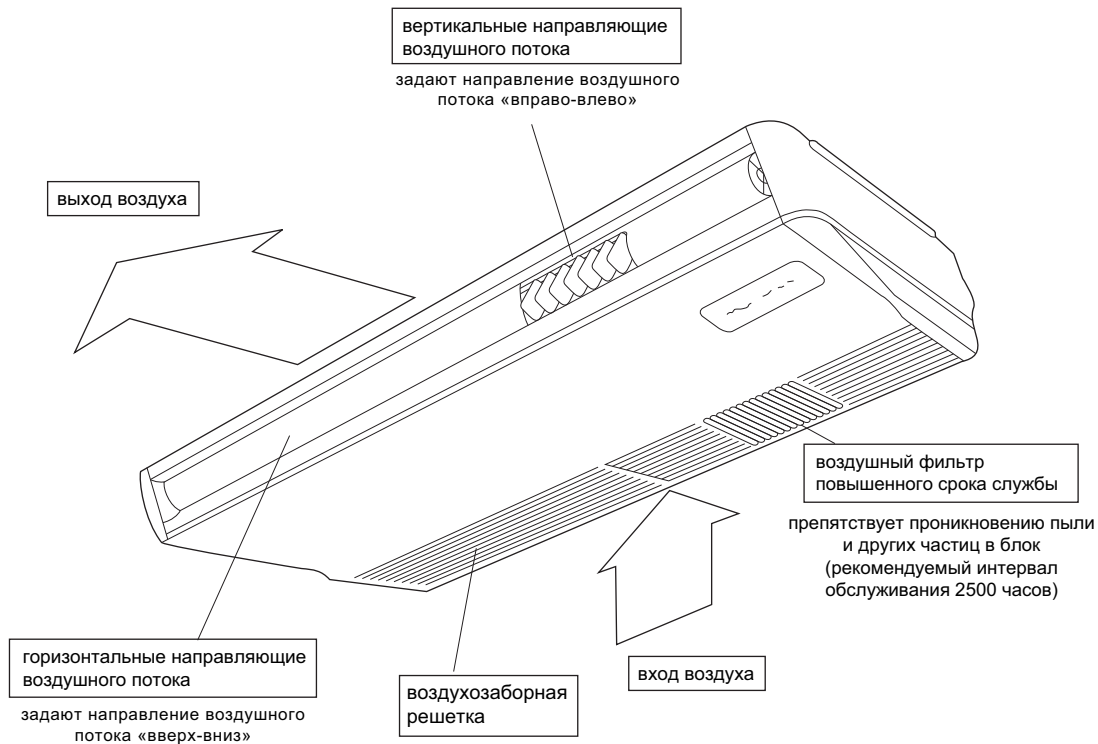

Пульт управления

Пульт запоминает сделанные настройки, и включение кнопкой «ON/OFF» будет происходить с уже установленными параметрами.

Назначение кнопок

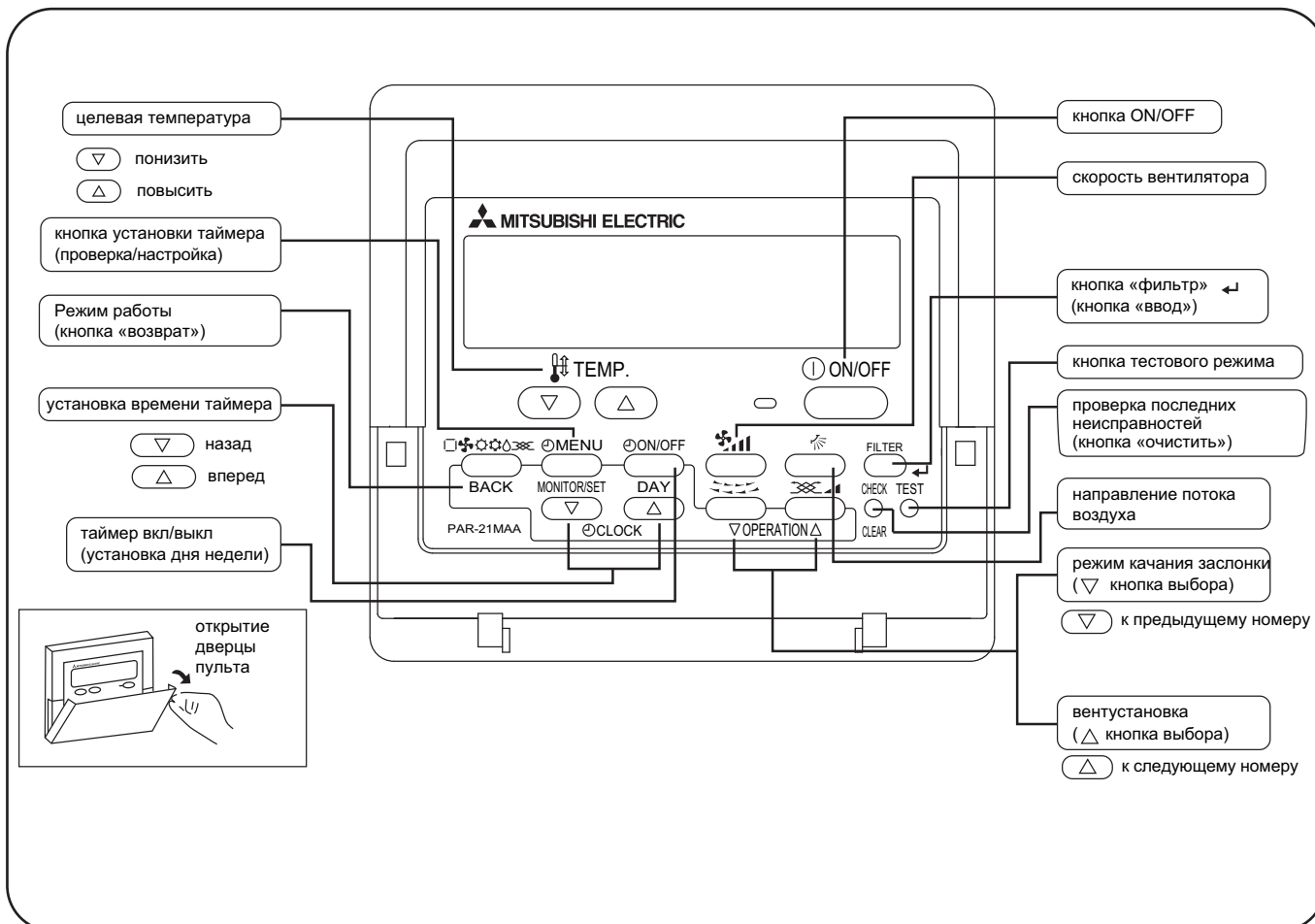

PCA-RP50/60/71/100/125/140GA
 PCH-P50/60/71/100/125/140GAN

● Жидкокристаллический дисплей пульта управления

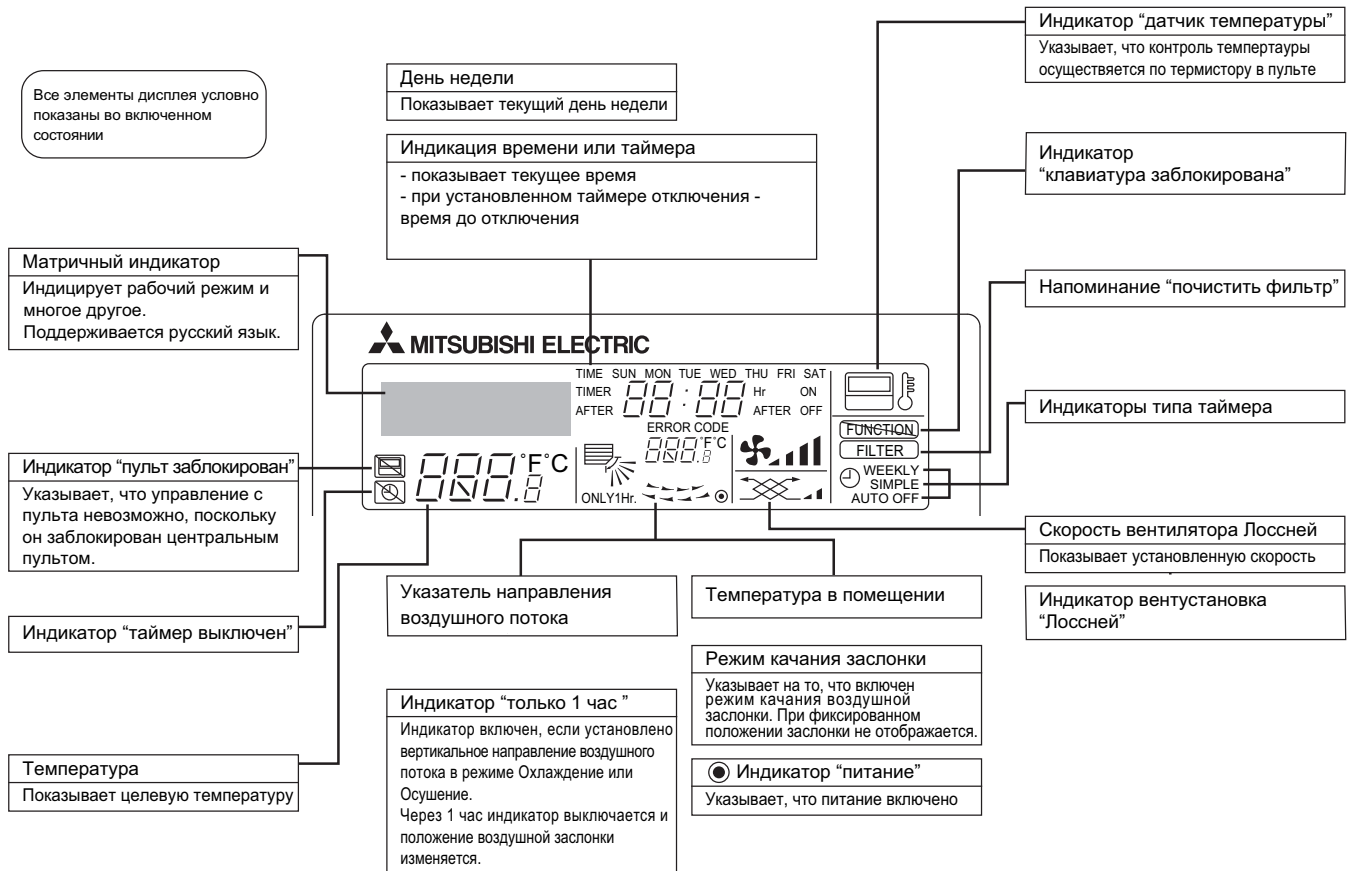

Примечания:

- Если питание включено, а блок выключен, то горит только индикатор "питание".
- Если выбрать на пульте управления отсутствующую на данном внутреннем блоке функцию, то на дисплее будет появляться надпись "Not Available". В случае, если пульт управляет несколькими внутренними блоками, то эта надпись будет появляться при отсутствии данной функции на главном блоке.
- При первом подключении питания на пульте на некоторое время (не более 2 минут) включается индикатор "пульт заблокирован", а на матричном индикаторе надпись "подождите". Это не является неисправностью, и после выключения надписи можно управлять системой.

СПЕЦИФИКАЦИЯ
PCA-RP50/60/71GA

Наименование модели			PCA-RP50GA	
Режим			охлаждение	обогрев
Электропитание			1 фаза, 50Гц, 230В	
	потребляемая мощность	кВт	0.09	0.09
	рабочий ток	А	0.41	0.41
	пусковой ток	А	1.20	1.20
Цвет корпуса			Munsell 0.70Y 8.59/0.97	
Теплообменник			плоские ребра	
Вентилятор	тип х количество		центробежный х 2	
	мощность	кВт	0.054	
	расход воздуха (низк - сред2 - сред1 - выс)	м³/мин	10-11-12-13	
	внешнее статическое давление	Па	0 (прямой выход воздуха)	
Управление и контроль температуры			настенный пульт управления/встроенный в блок термостат	
Уровень шума (низк - сред2 - сред1 - выс)			дБ	
Дренажный штуцер (внутренний диаметр)			мм (дюйм)	
Габаритные размеры	ширина	мм	1,000	
	глубина	мм	680	
	высота	мм	210	
Вес			кг	
			27	

Наименование модели			PCA-RP60GA	
Режим			охлаждение	обогрев
Электропитание			1 фаза, 50Гц, 230В	
	потребляемая мощность	кВт	0.12	0.12
	рабочий ток	А	0.53	0.53
	пусковой ток	А	1.27	1.27
Цвет корпуса			Munsell 0.70Y 8.59/0.97	
Теплообменник			плоские ребра	
Вентилятор	тип х количество		центробежный х 3	
	мощность	кВт	0.070	
	расход воздуха (низк - сред2 - сред1 - выс)	м³/мин	14-15-16-18	
	внешнее статическое давление	Па	0 (прямой выход воздуха)	
Управление и контроль температуры			настенный пульт управления/встроенный в блок термостат	
Уровень шума (низк - сред2 - сред1 - выс)			дБ	
Дренажный штуцер (внутренний диаметр)			мм (дюйм)	
Габаритные размеры	ширина	мм	1,310	
	глубина	мм	680	
	высота	мм	210	
Вес			кг	
			34	

Наименование модели			PCA-RP71GA	
Режим			охлаждение	обогрев
Электропитание			1 фаза, 50Гц, 230В	
	потребляемая мощность	кВт	0.12	0.12
	рабочий ток	А	0.53	0.53
	пусковой ток	А	1.27	1.27
Цвет корпуса			Munsell 0.70Y 8.59/0.97	
Теплообменник			плоские ребра	
Вентилятор	тип х количество		центробежный х 3	
	мощность	кВт	0.070	
	расход воздуха (низк - сред2 - сред1 - выс)	м³/мин	14-15-16-18	
	внешнее статическое давление	Па	0 (прямой выход воздуха)	
Управление и контроль температуры			настенный пульт управления/встроенный в блок термостат	
Уровень шума (низк - сред2 - сред1 - выс)			дБ	
Дренажный штуцер (внутренний диаметр)			мм (дюйм)	
Габаритные размеры	ширина	мм	1,310	
	глубина	мм	680	
	высота	мм	210	
Вес			кг	
			34	

СПЕЦИФИКАЦИЯ
РСА-RP100/125/140GA

Наименование модели			РСА-RP100GA	
Режим			охлаждение	обогрев
Электропитание			1 фаза, 50Гц, 230В	
	потребляемая мощность	кВт	0.15	0.15
	рабочий ток	А	0.69	0.69
	пусковой ток	А	1.48	1.48
Цвет корпуса			Munsell 0.70Y 8.59/0.97	
Теплообменник			плоские ребра	
Вентилятор тип x количество			центробежный x 2	
	мощность	кВт	0.090	
	расход воздуха (низк - сред2 - сред1 - выс)	м ³ /мин	20-21-23-25	
	внешнее статическое давление	Па	0 (прямой выход воздуха)	
Управление и контроль температуры			настенный пульт управления/встроенный в блок термостат	
Уровень шума (низк - сред2 - сред1 - выс)			дБ 40-41-43-45	
Дренажный штуцер (внутренний диаметр)			мм (дюйм) 26(1)	
Габаритные размеры	ширина	мм	1,310	
	глубина	мм	680	
	высота	мм	270	
Вес			кг 37	

Наименование модели			РСА-RP125GA	
Режим			охлаждение	обогрев
Электропитание			1 фаза, 50Гц, 230В	
	потребляемая мощность	кВт	0.22	0.22
	рабочий ток	А	1.01	1.01
	пусковой ток	А	2.20	2.20
Цвет корпуса			Munsell 0.70Y 8.59/0.97	
Теплообменник			плоские ребра	
Вентилятор тип x количество			центробежный x 4	
	мощность	кВт	0.150	
	расход воздуха (низк - сред2 - сред1 - выс)	м ³ /мин	27-30-32-34	
	внешнее статическое давление	Па	0 (прямой выход воздуха)	
Управление и контроль температуры			настенный пульт управления/встроенный в блок термостат	
Уровень шума (низк - сред2 - сред1 - выс)			дБ 41-43-45-46	
Дренажный штуцер (внутренний диаметр)			мм (дюйм) 26(1)	
Габаритные размеры	ширина	мм	1,620	
	глубина	мм	680	
	высота	мм	270	
Вес			кг 43	

Наименование модели			РСА-RP140GA	
Режим			охлаждение	обогрев
Электропитание			1 фаза, 50Гц, 230В	
	потребляемая мощность	кВт	0.22	0.22
	рабочий ток	А	1.01	1.01
	пусковой ток	А	2.20	2.20
Цвет корпуса			Munsell 0.70Y 8.59/0.97	
Теплообменник			плоские ребра	
Вентилятор тип x количество			центробежный x 4	
	мощность	кВт	0.150	
	расход воздуха (низк - сред2 - сред1 - выс)	м ³ /мин	27-30-32-34	
	внешнее статическое давление	Па	0 (прямой выход воздуха)	
Управление и контроль температуры			настенный пульт управления/встроенный в блок термостат	
Уровень шума (низк - сред2 - сред1 - выс)			дБ 42-44-46-48	
Дренажный штуцер (внутренний диаметр)			мм (дюйм) 26(1)	
Габаритные размеры	ширина	мм	1,620	
	глубина	мм	680	
	высота	мм	270	
Вес			кг 45	

СПЕЦИФИКАЦИЯ
PCH-P50/60/71GAN

Наименование модели			PCH-P50GAN	
Режим			охлаждение	обогрев
Электропитание			1 фаза, 50Гц, 230В	
	потребляемая мощность *1	кВт	0.09	0.09<1.29>
	рабочий ток *1	А	0.41	0.41<5.61>
	пусковой ток *1	А	1.20	1.20<5.61>
Цвет корпуса			Munsell 0.70Y 8.59/0.97	
Теплообменник			плоские ребра	
Вентилятор			центробежный x 2	
	тип x количество			
	мощность	кВт	0.054	
	расход воздуха (низк - сред2 - сред1 - выс)	м³/мин	10-11-12-13	
	внешнее статическое давление	Па	0 (прямой выход воздуха)	
Бустерный нагреватель *1			кВт	
				<1.29>
Управление и контроль температуры			настенный пульт управления/встроенный в блок термостат	
Уровень шума (низк - сред2 - сред1 - выс)			дБ	
				37-38-40-42
Дренажный штуцер (внутренний диаметр)			мм (дюйм)	
				26(1)
Габаритные размеры				
	ширина	мм	1,000	
	глубина	мм	680	
	высота	мм	210	
Вес			кг	
			28.5	

Наименование модели			PCH-P60GAN	
Режим			охлаждение	обогрев
Электропитание			1 фаза, 50Гц, 230В	
	потребляемая мощность *1	кВт	0.12	0.12<1.93>
	рабочий ток *1	А	1.27	1.27<8.39>
	пусковой ток *1	А		
Цвет корпуса			Munsell 0.70Y 8.59/0.97	
Теплообменник			плоские ребра	
Вентилятор			центробежный x 3	
	тип x количество			
	мощность	кВт	0.070	
	расход воздуха (низк - сред2 - сред1 - выс)	м³/мин	14-15-16-18	
	внешнее статическое давление	Па	0 (прямой выход воздуха)	
Бустерный нагреватель *1			кВт	
				<1.93>
Управление и контроль температуры			настенный пульт управления/встроенный в блок термостат	
Уровень шума (низк - сред2 - сред1 - выс)			дБ	
				37-39-41-43
Дренажный штуцер (внутренний диаметр)			мм (дюйм)	
				26(1)
Габаритные размеры				
	ширина	мм	1,310	
	глубина	мм	680	
	высота	мм	210	
Вес			кг	
			36	

Наименование модели			PCH-P71GAN	
Режим			охлаждение	обогрев
Электропитание			1 фаза, 50Гц, 230В	
	потребляемая мощность *1	кВт	0.12	0.12<1.93>
	рабочий ток *1	А	0.53	0.53<8.39>
	пусковой ток *1	А	1.27	1.27<8.39>
Цвет корпуса			Munsell 0.70Y 8.59/0.97	
Теплообменник			плоские ребра	
Вентилятор			центробежный x 3	
	тип x количество			
	мощность	кВт	0.070	
	расход воздуха (низк - сред2 - сред1 - выс)	м³/мин	14-15-16-18	
	внешнее статическое давление	Па	0 (прямой выход воздуха)	
Бустерный нагреватель *1			кВт	
				<1.93>
Управление и контроль температуры			настенный пульт управления/встроенный в блок термостат	
Уровень шума (низк - сред2 - сред1 - выс)			дБ	
				37-39-41-43
Дренажный штуцер (внутренний диаметр)			мм (дюйм)	
				26(1)
Габаритные размеры				
	ширина	мм	1,310	
	глубина	мм	680	
	высота	мм	210	
Вес			кг	
			36	

Примечание 1: В скобках < > указаны параметры электрического нагревателя.

СПЕЦИФИКАЦИЯ
PCH-P100/125/140GAN

Наименование модели			PCH-P100GAN	
Режим			охлаждение	обогрев
Электропитание			1 фаза, 50Гц, 230В	
потребляемая мощность *1		кВт	0.15	0.15<2.48>
рабочий ток *1		А	0.69	0.69<10.78>
пусковой ток *1		А	1.48	1.48<10.78>
Цвет корпуса			Munsell 0.70Y 8.59/0.97	
Теплообменник			плоские ребра	
Вентилятор			центробежный х 3	
тип х количество				
мощность		кВт	0.090	
расход воздуха (низк - сред2 - сред1 - выс)		м³/мин	20-21-23-25	
внешнее статическое давление		Па	0 (прямой выход воздуха)	
Бустерный нагреватель *1			кВт	
			<2.48>	
Управление и контроль температуры			пнастенный пульт управления/встроенный в блок термостат	
Уровень шума (низк - сред2 - сред1 - выс)		дБ	40-41-43-45	
Дренажный штуцер (внутренний диаметр)			мм (дюйм)	
			26(1)	
Габаритные размеры		ширина	мм	
			1,310	
		глубина	мм	
			680	
		высота	мм	
			270	
Вес			кг	
			39.5	

Наименование модели			PCH-P125GAN	
Режим			охлаждение	обогрев
Электропитание			1 фаза, 50Гц, 230В	
потребляемая мощность *1		кВт	0.22	0.22<2.76>
рабочий ток *1		А	1.01	1.01<12.00>
пусковой ток *1		А	2.20	2.20<12.00>
Цвет корпуса			Munsell 0.70Y 8.59/0.97	
Теплообменник			плоские ребра	
Вентилятор			центробежный х 4	
тип х количество				
мощность		кВт	0.150	
расход воздуха (низк - сред2 - сред1 - выс)		м³/мин	27-30-32-34	
внешнее статическое давление		Па	0 (прямой выход воздуха)	
Бустерный нагреватель *1			кВт	
			<2.76>	
Управление и контроль температуры			настенный пульт управления/встроенный в блок термостат	
Уровень шума (низк - сред2 - сред1 - выс)		дБ	41-43-45-46	
Дренажный штуцер (внутренний диаметр)			мм (дюйм)	
			26(1)	
Габаритные размеры		ширина	мм	
			1,620	
		глубина	мм	
			680	
		высота	мм	
			270	
Вес			кг	
			46	

Наименование модели			PCH-P140GAN	
Режим			охлаждение	обогрев
Электропитание			1 фаза, 50Гц, 230В	
потребляемая мощность *1		кВт	0.22	0.22<2.76>
рабочий ток *1		А	1.01	1.01<12.00>
пусковой ток *1		А	2.20	2.20<12.00>
Цвет корпуса			Munsell 0.70Y 8.59/0.97	
Теплообменник			плоские ребра	
Вентилятор			центробежный х 4	
тип х количество				
мощность		кВт	0.150	
расход воздуха (низк - сред2 - сред1 - выс)		м³/мин	27-30-32-34	
внешнее статическое давление		Па	0 (прямой выход воздуха)	
Бустерный нагреватель *1			кВт	
			<2.76>	
Управление и контроль температуры			настенный пульт управления/встроенный в блок термостат	
Уровень шума (низк - сред2 - сред1 - выс)		дБ	42-44-46-48	
Дренажный штуцер (внутренний диаметр)			мм (дюйм)	
			26(1)	
Габаритные размеры		ширина	мм	
			1,620	
		глубина	мм	
			680	
		высота	мм	
			270	
Вес			кг	
			48	

Примечание 1: В скобках < > указаны параметры электрического нагревателя.

УРОВЕНЬ ШУМА

PCA-RP50/60/71/100/125GA

PCH-P50/60/71/100/125GAN

PCA-RP50GA
PCH-P50GAN

скорость вентилятора	SPL(дБ)	обозначение
высокая	42	○—○
средняя 1	40	△—△
средняя 2	38	●—●
низкая	37	▲—▲

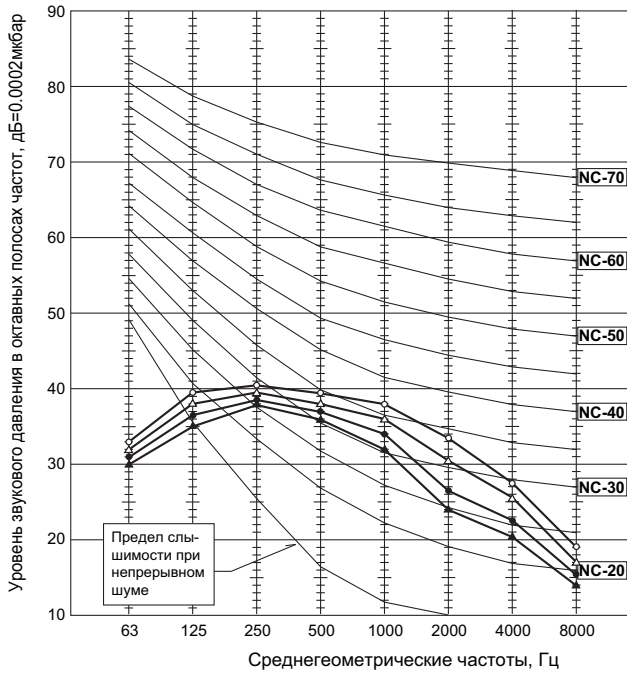
PCA-RP60GA
PCA-RP71GA
PCH-P60GAN
PCH-P71GAN

скорость вентилятора	SPL(дБ)	обозначение
высокая	43	○—○
средняя 1	41	△—△
средняя 2	39	●—●
низкая	37	▲—▲

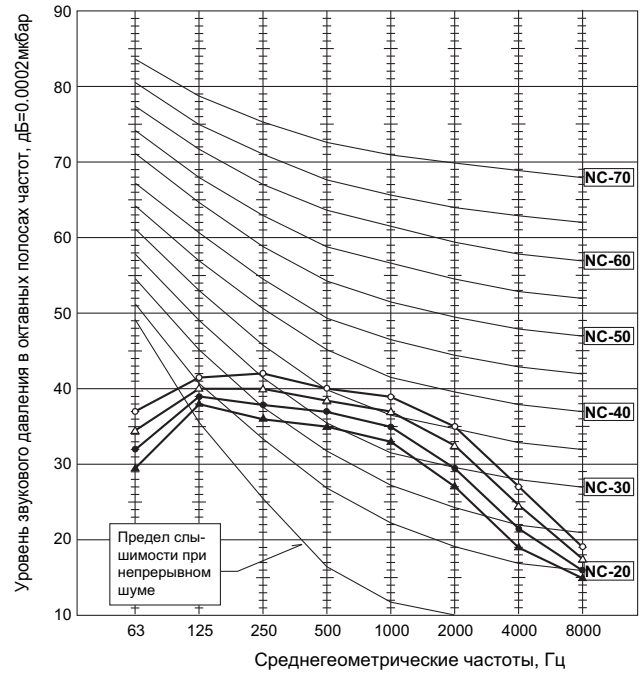
PCA-RP100GA
PCH-P100GAN

скорость вентилятора	SPL(дБ)	обозначение
высокая	45	○—○
средняя 1	43	△—△
средняя 2	41	●—●
низкая	40	▲—▲

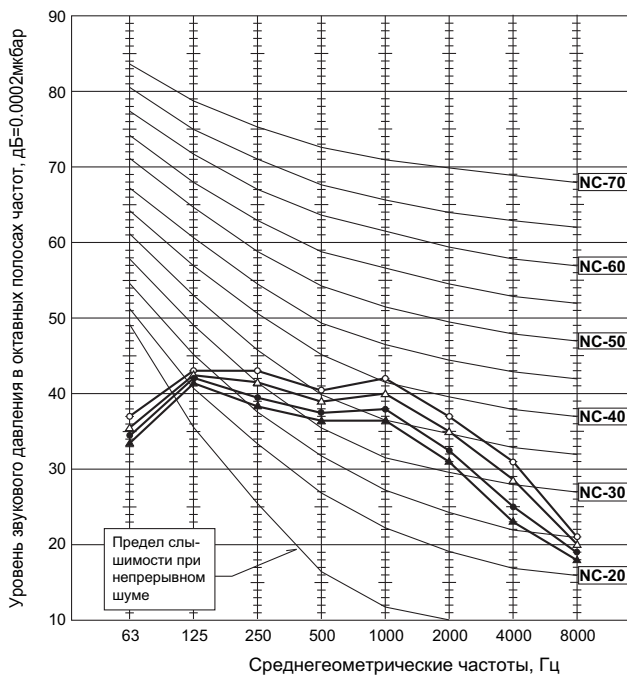
PCA-RP125GA
PCH-P125GAN

скорость вентилятора	SPL(дБ)	обозначение
высокая	46	○—○
средняя 1	45	△—△
средняя 2	43	●—●
низкая	41	▲—▲

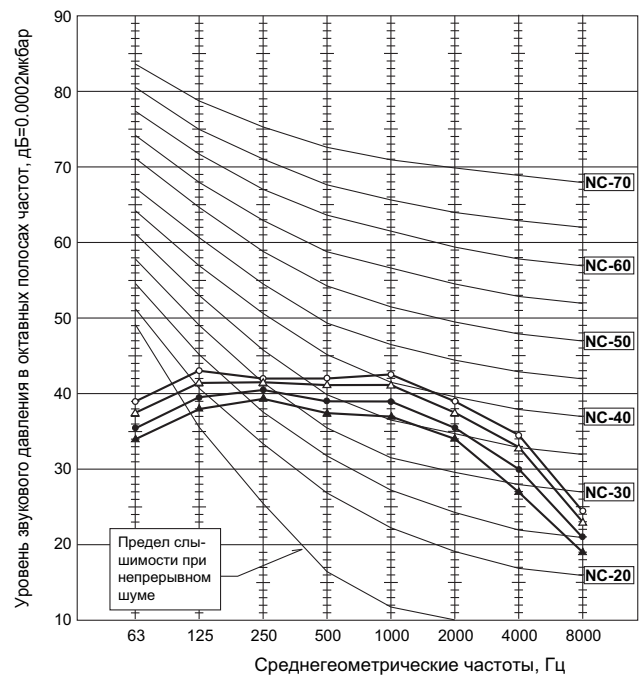

УРОВЕНЬ ШУМА
 PCA-RP140GA
 PCH-P140GAN

PCA-RP140GA
 PCH-P140GAN

скорость вентилятора	SPL(дБ)	обозначение
высокая	48	○—○
средняя 1	46	△—△
средняя 2	44	●—●
низкая	42	▲—▲

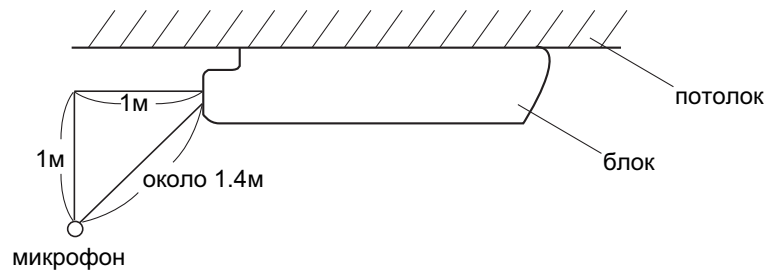
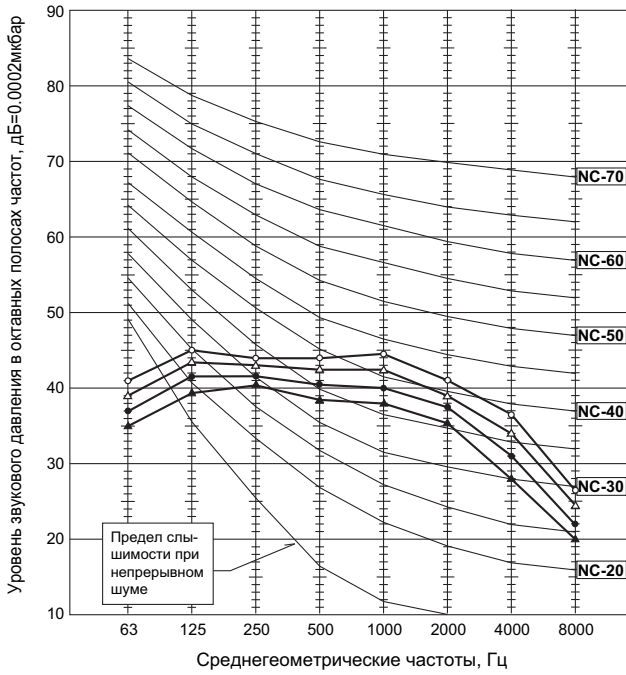

РАЗМЕРЫ
PCA-RP50GA
PCH-P50GAN

единицы измерения: мм

Примечания:

1. Болты подвеса - M10
2. При установке дренажного насоса (опция) подключение фреоноводов осуществляется только сверху.

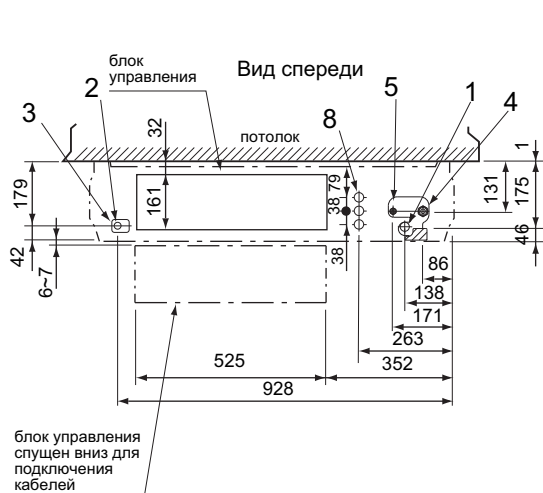
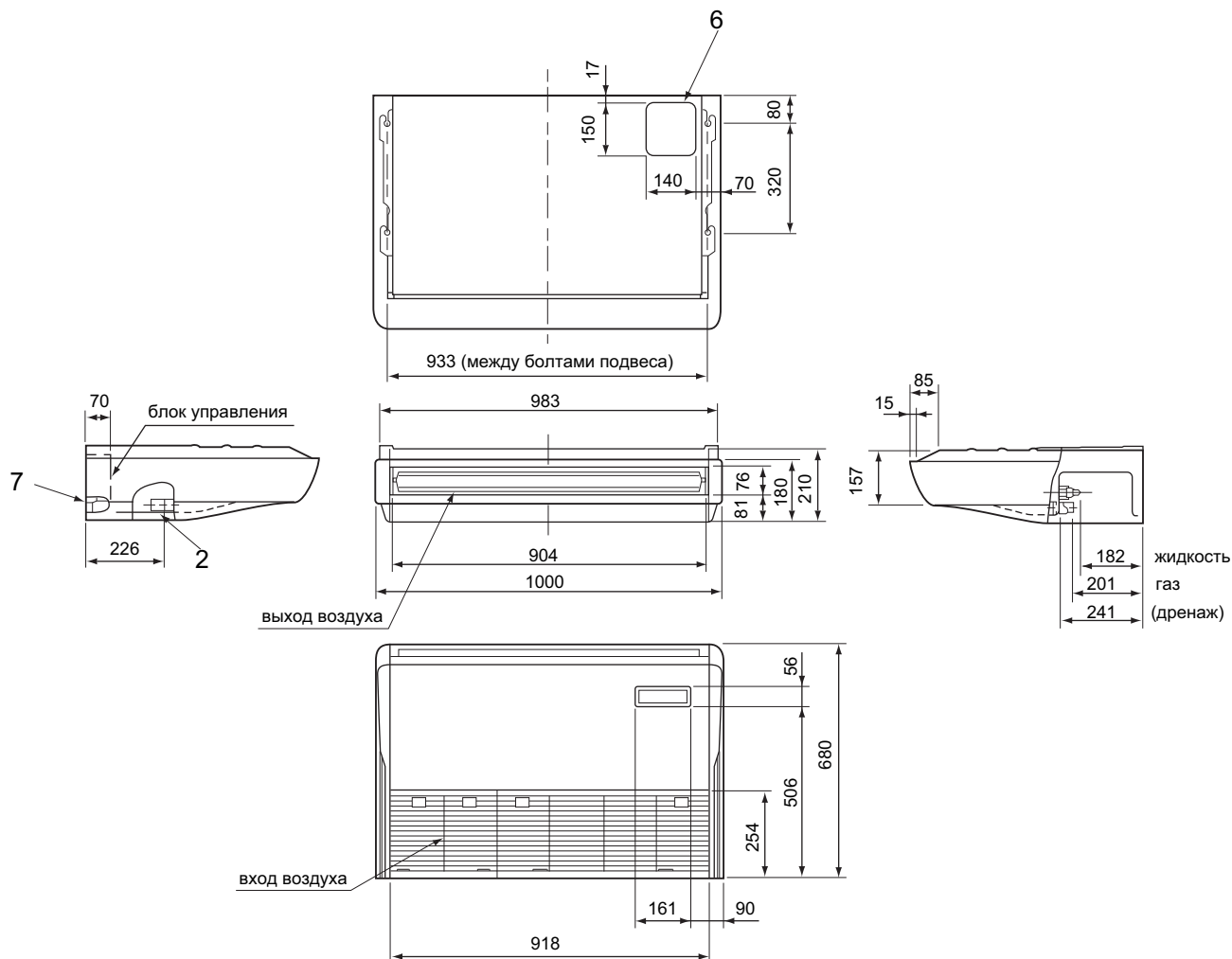

- 1 Подключение дренажа (внутренний диаметр 26мм)
- 2 Подключение дренажа слева
- 3 Заглушка отверстия для подключения дренажа слева
- 4 Штуцер фреоновода (газ/вальцовка)
- 5 Штуцер фреоновода (жидкость/вальцовка)
- 6 Заглушка отверстия для подключения дренажа сверху
- 7 Заглушка отверстия для подключения дренажа слева
- 8 Заглушка отверстия для подключения кабелей

Используйте гайки, соответствующие диаметрам штуцеров наружного блока.

Фреоноводы:

	RP50	P50
5 жидкость	Ø6.35 ○	—
	Ø9.52	Ø9.52 ○
4 газ	Ø12.7 ○	—
	Ø15.88	Ø15.88 ○

○ : Символ указывает на гайку, установленную на заводе.

РАЗМЕРЫ
PCA-RP60/71GA
PCH-P60/71GAH

единицы измерения: мм

Примечания:

1. Болты подвеса - M10
2. При установке дренажного насоса (опция) подключение фреонопроводов осуществляется только сверху.

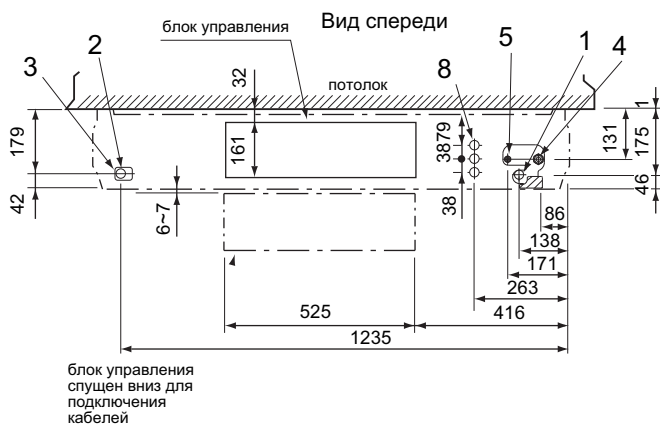
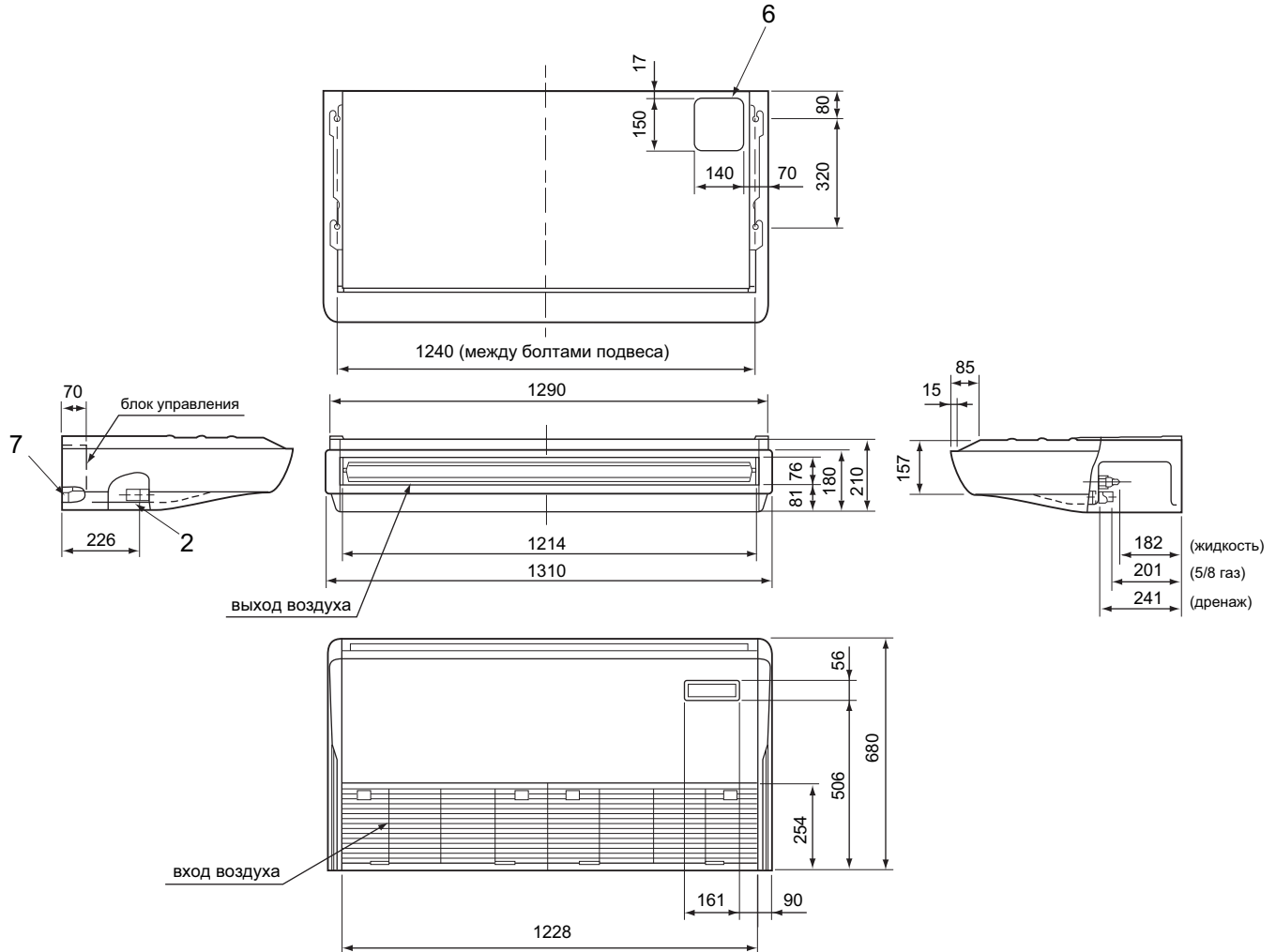

- 1 Подключение дренажа (внутренний диаметр 26мм)
- 2 Подключение дренажа слева
- 3 Заглушка отверстия для подключения дренажа слева
- 4 Штуцер фреонопровода (газ/вальцовка)
- 5 Штуцер фреонопровода (жидкость/вальцовка)
- 6 Заглушка отверстия для подключения дренажа сверху
- 7 Заглушка отверстия для подключения дренажа слева
- 8 Заглушка отверстия для подключения кабелей

Используйте гайки, соответствующие диаметрам штуцеров наружного блока.

Фреонопроводы:

	RP60	RP71,P60,P71
5 жидкость	Ø6.35	—
	Ø9.52 ○	Ø9.52 ○
4 газ	—	—
	Ø15.88 ○	Ø15.88 ○
	—	—

○ : Символ указывает на гайку, установленную на заводе.

РАЗМЕРЫ
PCA-RP100GA
PCH-P100GAN

единицы измерения: мм

Примечания:

1. Болты подвеса - M10
2. При установке дренажного насоса (опция) подключение фреоноводов осуществляется только сверху.

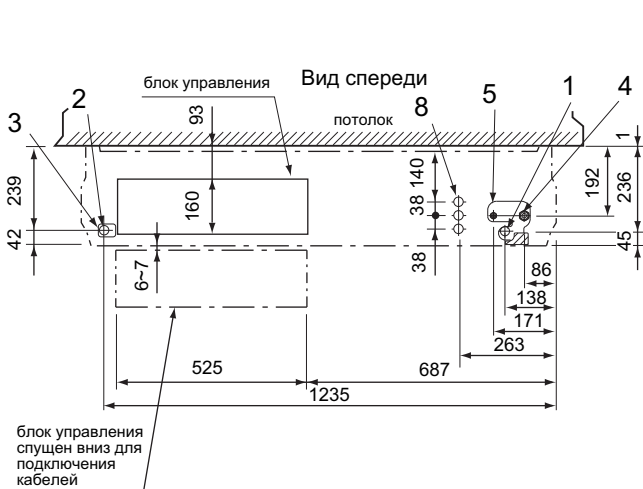
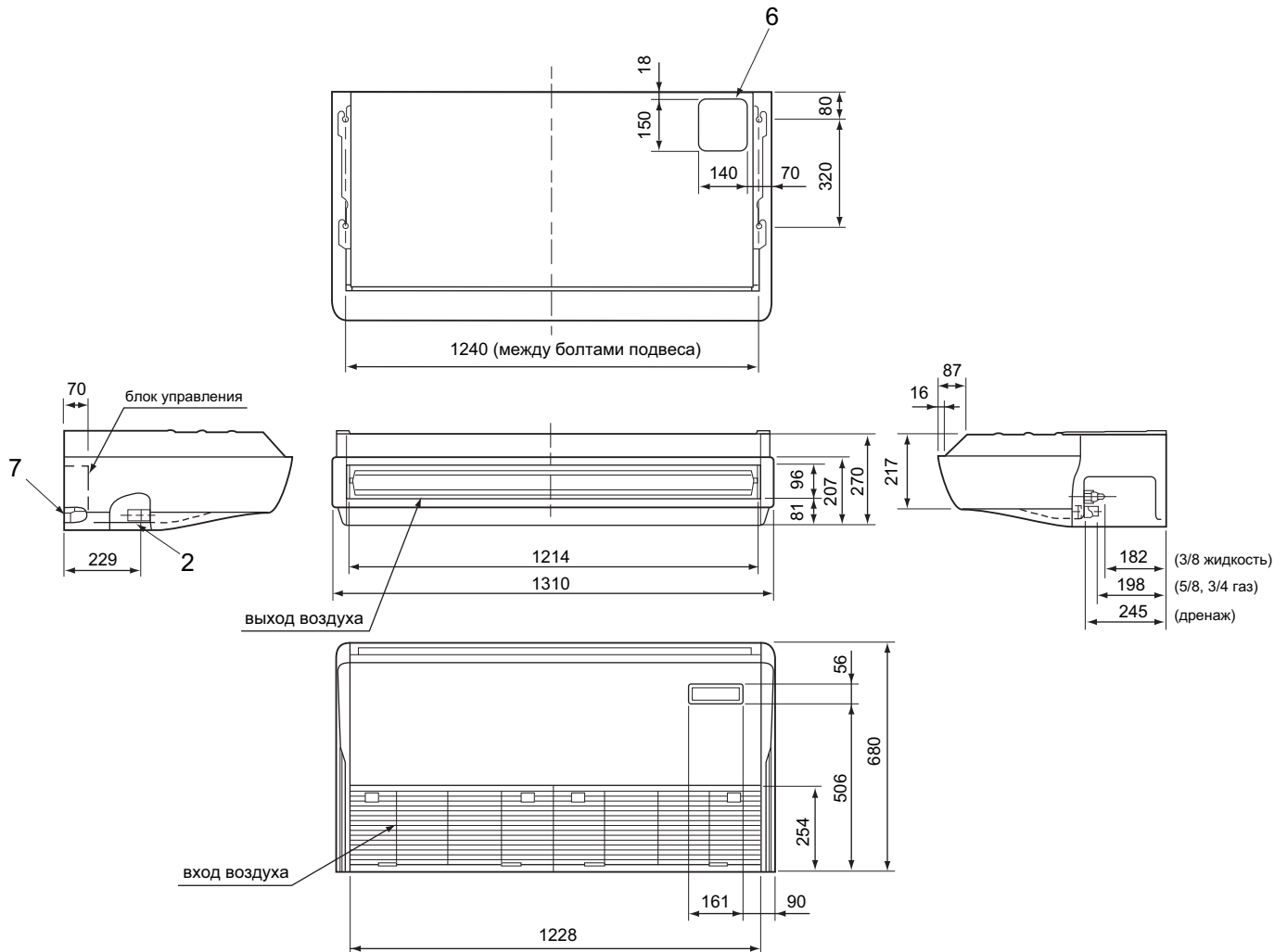

- 1 Подключение дренажа (внутренний диаметр 26мм)
- 2 Подключение дренажа слева
- 3 Заглушка отверстия для подключения дренажа слева
- 4 Штуцер фреонпровода (газ/вальцовка)
- 5 Штуцер фреонпровода (жидкость/вальцовка)
- 6 Заглушка отверстия для подключения дренажа сверху
- 7 Заглушка отверстия для подключения дренажа слева
- 8 Заглушка отверстия для подключения кабелей

Используйте гайки, соответствующие диаметрам штуцеров наружного блока.

Фреоноводы:

	RP100	P100
5 жидкость	—	—
	Ø9.52 ○	Ø9.52 ○
4 газ	—	—
	Ø15.88 ○	—
	Ø19.05	Ø19.05 ○

○ : Символ указывает на гайку, установленную на заводе.

РАЗМЕРЫ
PCA-RP125/140GA
PCH-P125/140GAN

единицы измерения: мм

Примечания:

1. Болты подвеса - M10
2. При установке дренажного насоса (опция) подключение фреонопроводов осуществляется только сверху.

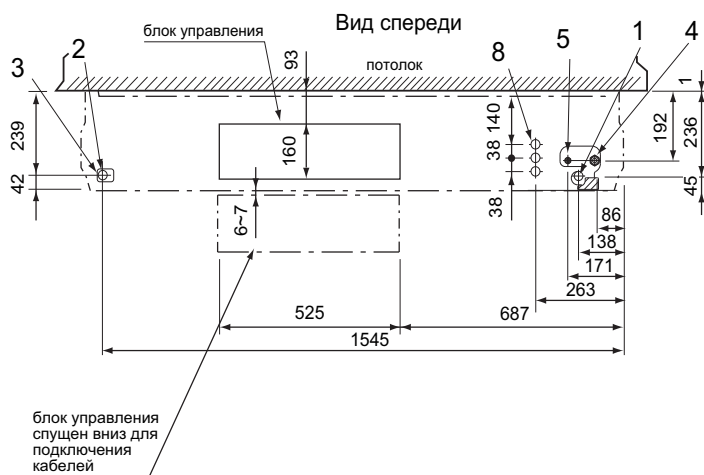
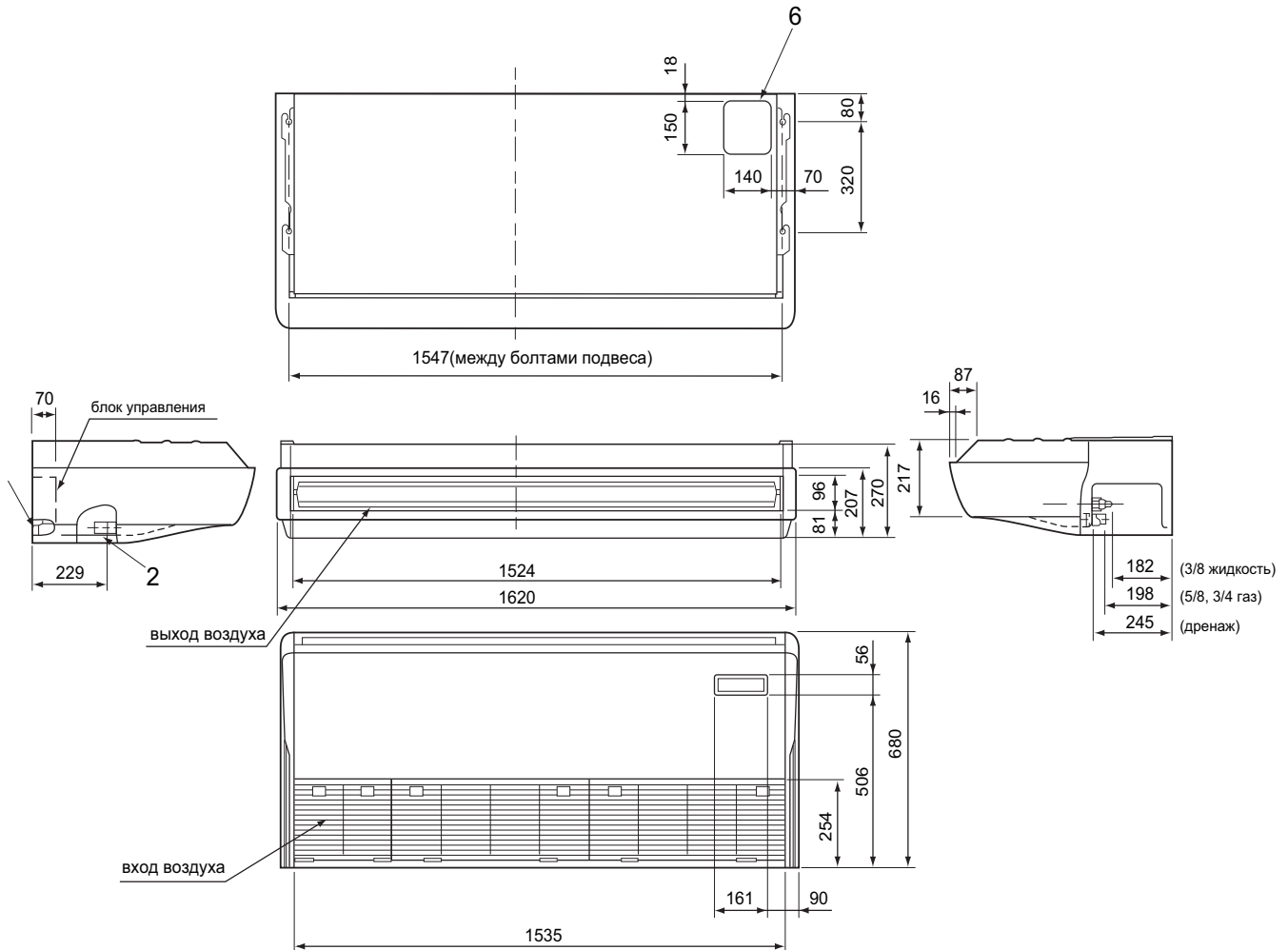

- 1 Подключение дренажа (внутренний диаметр 26мм)
- 2 Подключение дренажа слева
- 3 Заглушка отверстия для подключения дренажа слева
- 4 Штуцер фреонопровода (газ/вальцовка)
- 5 Штуцер фреонорповода (жидкость/вальцовка)
- 6 Заглушка отверстия для подключения дренажа сверху
- 7 Заглушка отверстия для подключения дренажа слева
- 8 Заглушка отверстия для подключения кабелей

Используйте гайки, соответствующие диаметрам штуцеров наружного блока.

Фреонопроводы:

	RP125,140	P125,140
5 жидкость	—	—
	Ø9.52 ○	Ø9.52 ○
4 газ	—	—
	Ø15.88 ○	—
	Ø19.05	Ø19.05 ○

○ : Символ указывает на гайку, установленную на заводе.

ЭЛЕКТРИЧЕСКАЯ СХЕМА PCA-RP50/60/71/100/125/140GA PCH-P50/60/71/100/125/140GAH

Обозначение	Наименование	Обозначение	Наименование	Обозначение	Наименование
P.B	Плата блока питания	MF	Электродвигатель вентилятора	W.B	Плата фотоприемника
I.B	Плата управления внутреннего блока	MV	Э/двигатель воздушной заслонки	RU	Фотоприемник
FUSE	Предохранитель (Т6.3AL250В)	DP	Дренажный насос (опция)	BZ	Звуковой излучатель
ZNR	Варистор	DS	Датчик дренажа (опция)	LED1	Индикатор «включено»
CN2L	Разъем (LOSSNAY)	TB2	Клеммная колодка (нагреватель) *только модели PCH-P.GAH (опция для PCA-RP.GA)	LED2	Индикатор «предварительный нагрев»
CN32	Разъем (внешний контакт управления)	TB4	Клеммная колодка (межблочное соединение)	SW1	Кнопка «обогрев вкл/выкл»
CN41	Разъем (НА клемма L-A)	TB5, TB6	Клеммная колодка (сигнальная линия)	SW2	Кнопка «охлаждение вкл/выкл»
CN51	Разъем (внешние цепи индикации)	TH1	Термистор комнатной температуры (0°С/15кОм, 25°С/5.4кОм)	Нагреватель	
SW1	DIP-переключатель (модель), см. таблицу 1.	TH2	Термистор на фреонепроводе (жидкость) (0°С/15кОм, 25°С/5.4кОм)	FS1,2	Термопредохранитель (98°С/10А; 50 GAH/(117°С/16А); 100GAH Термопредохранитель (110°С/16А); 60, 71, 125, 140 GAH
SW2	DIP-переключатель (код прошив), см. таблицу 2.	TH5	Термистор «конденсация/испарение» (0°С/15кОм, 25°С/5.4кОм)	H1	Нагреватель
SWE	DIP-переключатель (аварийное включение)	R.V	Плата проводного пульта управления	26H	Термовыключатель
X1	Реле (дренажный насос)			88H	Пускатель
X4	Реле (управление вентилятором)				
BCR	Компонент управления вентилятором				
LED1	Индикатор «питание» (I.B)				
LED2	Индикатор «питание» (R.B)				
LED3	Обмен данными «наружный-внутренний»				
C	Конденсатор (э/двигатель вентилятора)				

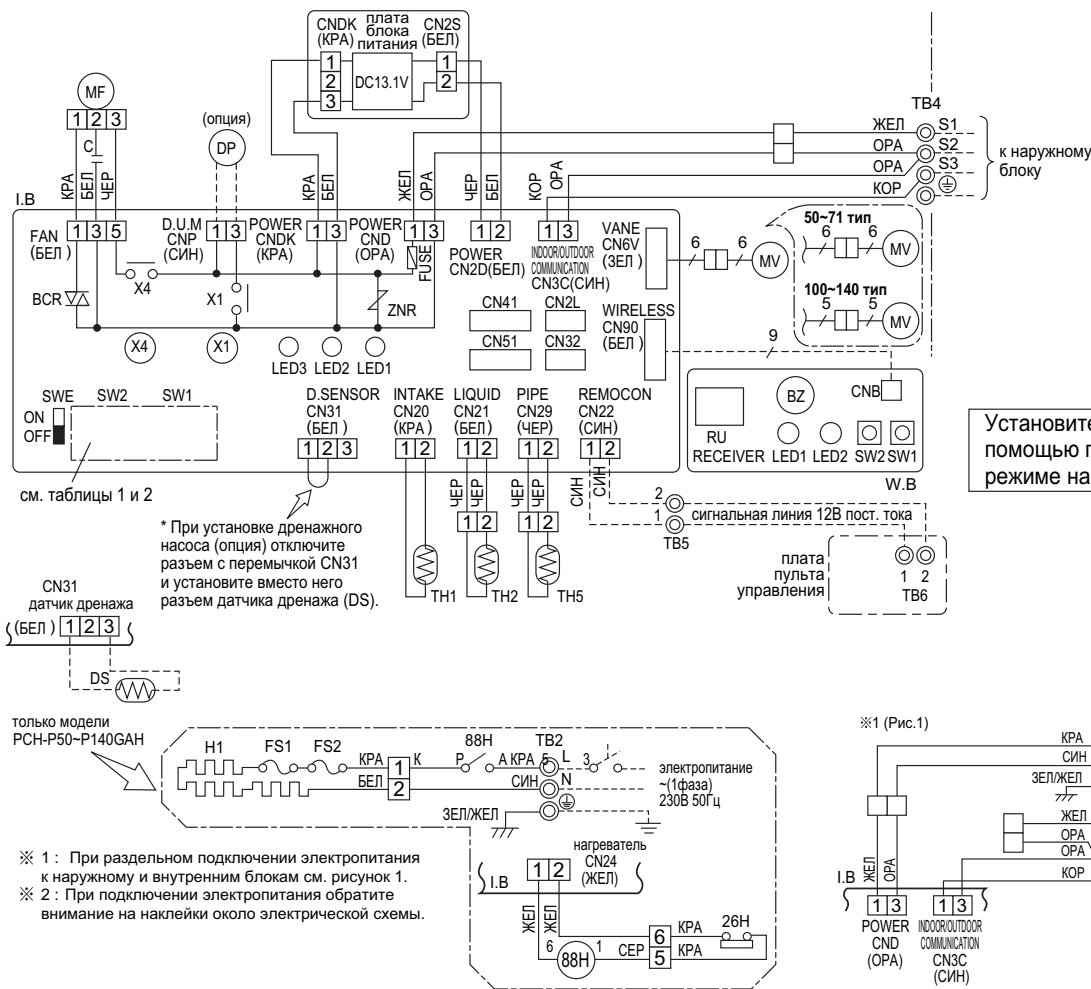

см. таблицы 1 и 2

* При установке дренажного насоса (опция) отключите разъем с перемычкой CN31 и установите вместо него разъем датчика дренажа (DS).

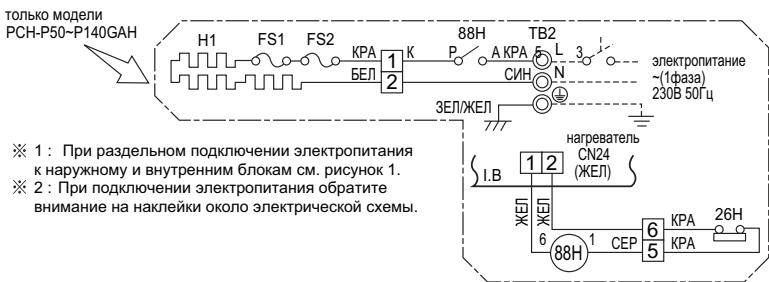

- ※ 1: При раздельном подключении электропитания к наружному и внутренним блокам см. рисунок 1.
- ※ 2: При подключении электропитания обратите внимание на наклейки около электрической схемы.



Таблица 1

SW1	
модели	переключатель
PCA-RP.GA PCH-P.GAH	ON OFF

Таблица 2

SW2			
модели	переключатель	модели	переключатель
PCA-RP50GA PCH-P50GAH	ON OFF	PCA-RP100GA PCH-P100GAH	ON OFF
PCA-RP60GA PCH-P60GAH	ON OFF	PCA-RP125GA PCH-P125GAH	ON OFF
PCA-RP71GA PCH-P71GAH	ON OFF	PCA-RP140GA PCH-P140GAH	ON OFF

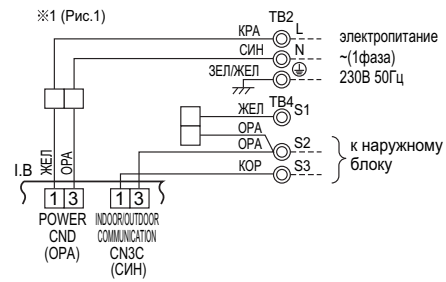
- Примечание:
1. Обозначения на электрической схеме: разъем , клемма (клеммная колодка)
 2. Межблочное соединение (наружный-внутренний) следует производить в строгом соблюдении соответствия клемм S1, S2, S3.
 3. Подключение электропитания наружного блока показано в соответствующем разделе.
 4. По межблочной линии связи одновременно передается и напряжение питания и интерфейсный сигнал.

ГИДРАВЛИЧЕСКАЯ СХЕМА
 PCA-RP50/60/71/100/125/140GA
 PCN-P50/60/71/100/125/140GAN

единицы измерения: мм

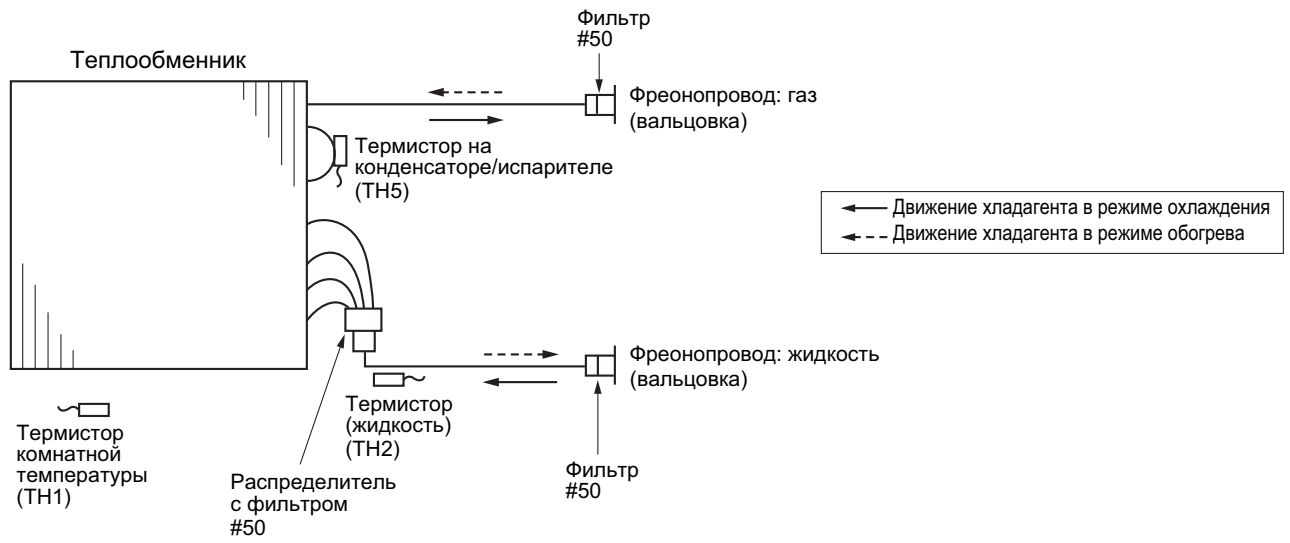

ХАРАКТЕРИСТИКИ ОСНОВНЫХ КОМПОНЕНТОВ
РСА-RP50/60/71/100/125/140GA
РСН-P50/60/71/100/125/140GAN

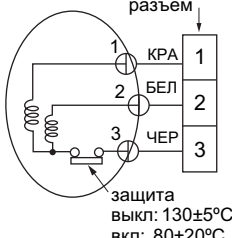
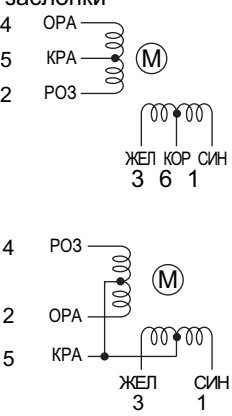
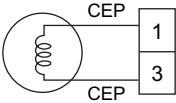
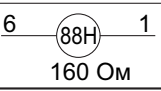
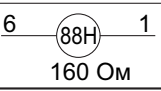
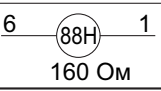
Наименование	Способ проверки и параметры																									
Термистор комнатной темп. (ТН1) Термистор на трубопроводе (ТН2) Термистор «конденсация/испарение» (ТН5)	Отключите разъем и измерьте сопротивление тестером (окружающая температура 10 ~ 30°C) <table border="1" style="margin-top: 10px;"> <tr> <td>Исправен</td> <td>Неисправен</td> </tr> <tr> <td>4.3 ~ 9.6 кОм</td> <td>замыкание или обрыв</td> </tr> </table> (См. раздел «Температурная зависимость сопротивления термисторов»)	Исправен	Неисправен	4.3 ~ 9.6 кОм	замыкание или обрыв																					
Исправен	Неисправен																									
4.3 ~ 9.6 кОм	замыкание или обрыв																									
Э/д вентилятора разъем 	Измерьте сопротивление между клеммами с помощью тестера (при температуре 20°C) <table border="1" style="margin-top: 10px;"> <tr> <th rowspan="2">Цвет соединительных проводов</th> <th colspan="4">Исправен</th> <th rowspan="2">Неисправен</th> </tr> <tr> <th>50</th> <th>60, 71</th> <th>100</th> <th>125, 140</th> </tr> <tr> <td>КРА-ЧЕР</td> <td>70.6 Ом</td> <td>45.0 Ом</td> <td>43.7 Ом</td> <td>20.4 Ом</td> <td rowspan="2">замыкание или обрыв</td> </tr> <tr> <td>БЕЛ-ЧЕР</td> <td>69.6 Ом</td> <td>44.8 Ом</td> <td>55.3 Ом</td> <td>20.7 Ом</td> </tr> </table>	Цвет соединительных проводов	Исправен				Неисправен	50	60, 71	100	125, 140	КРА-ЧЕР	70.6 Ом	45.0 Ом	43.7 Ом	20.4 Ом	замыкание или обрыв	БЕЛ-ЧЕР	69.6 Ом	44.8 Ом	55.3 Ом	20.7 Ом				
Цвет соединительных проводов	Исправен				Неисправен																					
	50	60, 71	100	125, 140																						
КРА-ЧЕР	70.6 Ом	45.0 Ом	43.7 Ом	20.4 Ом	замыкание или обрыв																					
БЕЛ-ЧЕР	69.6 Ом	44.8 Ом	55.3 Ом	20.7 Ом																						
Э/д воздушной заслонки 	<table border="1" style="margin-top: 10px;"> <tr> <th rowspan="2">Цвет соединительных проводов</th> <th colspan="2">Исправен</th> <th rowspan="2">Неисправен</th> </tr> <tr> <th>50</th> <th>60, 71</th> </tr> <tr> <td>КОР-ЖЕЛ</td> <td rowspan="4">186~214 Ом</td> <td rowspan="4">140~160 Ом</td> <td rowspan="4">замыкание или обрыв</td> </tr> <tr> <td>КОР-СИН</td> </tr> <tr> <td>КРА-ОРА</td> </tr> <tr> <td>КРА-РОЗ</td> </tr> </table> <table border="1" style="margin-top: 10px;"> <tr> <th rowspan="2">Цвет соединительных проводов</th> <th colspan="2">Исправен</th> <th rowspan="2">Неисправен</th> </tr> <tr> <th colspan="2">100, 125, 140</th> </tr> <tr> <td>КОР-ЖЕЛ</td> <td rowspan="4">140~160 Ом</td> <td rowspan="4">замыкание или обрыв</td> </tr> <tr> <td>КОР-СИН</td> </tr> <tr> <td>КРА-ОРА</td> </tr> <tr> <td>КРА-РОЗ</td> </tr> </table>	Цвет соединительных проводов	Исправен		Неисправен	50	60, 71	КОР-ЖЕЛ	186~214 Ом	140~160 Ом	замыкание или обрыв	КОР-СИН	КРА-ОРА	КРА-РОЗ	Цвет соединительных проводов	Исправен		Неисправен	100, 125, 140		КОР-ЖЕЛ	140~160 Ом	замыкание или обрыв	КОР-СИН	КРА-ОРА	КРА-РОЗ
Цвет соединительных проводов	Исправен		Неисправен																							
	50	60, 71																								
КОР-ЖЕЛ	186~214 Ом	140~160 Ом	замыкание или обрыв																							
КОР-СИН																										
КРА-ОРА																										
КРА-РОЗ																										
Цвет соединительных проводов	Исправен		Неисправен																							
	100, 125, 140																									
КОР-ЖЕЛ	140~160 Ом	замыкание или обрыв																								
КОР-СИН																										
КРА-ОРА																										
КРА-РОЗ																										
Нагреватель (только РСН)	Измерьте сопротивление каждого нагревательного элемента с помощью тестера (при температуре 20°C) <table border="1" style="margin-top: 10px;"> <tr> <th colspan="4">Исправен</th> <th rowspan="2">Неисправен</th> </tr> <tr> <th>50</th> <th>60, 71</th> <th>100</th> <th>125, 140</th> </tr> <tr> <td>13.7 Ом</td> <td>9.1 Ом</td> <td>7.1 Ом</td> <td>6.4 Ом</td> <td rowspan="2">замыкание или обрыв</td> </tr> <tr> <td>0.467кВт 80В</td> <td>0.7кВт 80В</td> <td>0.9кВт 80В</td> <td>1.0кВт 80В</td> </tr> </table>	Исправен				Неисправен	50	60, 71	100	125, 140	13.7 Ом	9.1 Ом	7.1 Ом	6.4 Ом	замыкание или обрыв	0.467кВт 80В	0.7кВт 80В	0.9кВт 80В	1.0кВт 80В							
Исправен				Неисправен																						
50	60, 71	100	125, 140																							
13.7 Ом	9.1 Ом	7.1 Ом	6.4 Ом	замыкание или обрыв																						
0.467кВт 80В	0.7кВт 80В	0.9кВт 80В	1.0кВт 80В																							
Дренажный насос (опция) 	Измерьте сопротивление каждого нагревательного элемента с помощью тестера (при температуре 20°C) <table border="1" style="margin-top: 10px;"> <tr> <td>Исправен</td> <td>Неисправен</td> </tr> <tr> <td>195 Ом</td> <td>замыкание или обрыв</td> </tr> </table>	Исправен	Неисправен	195 Ом	замыкание или обрыв																					
Исправен	Неисправен																									
195 Ом	замыкание или обрыв																									
Электромагнитный пускатель (только РСН)	Измерьте сопротивление каждого нагревательного элемента с помощью тестера <table border="1" style="margin-top: 10px;"> <tr> <td>Исправен</td> <td>Неисправен</td> </tr> <tr> <td>50~140</td> <td rowspan="2">замыкание или обрыв</td> </tr> <tr> <td>  160 Ом </td> </tr> </table>	Исправен	Неисправен	50~140	замыкание или обрыв	 160 Ом																				
Исправен	Неисправен																									
50~140	замыкание или обрыв																									
 160 Ом																										

ХАРАКТЕРИСТИКИ ОСНОВНЫХ КОМПОНЕНТОВ (продолжение)

PCA-RP50/60/71/100/125/140GA

PCN-P50/60/71/100/125/140GAN

Температурная зависимость сопротивления термисторов

Термисторы для
низких температур

Термистор комнатной температуры (ТН1)

Термистор на трубопроводе (ТН2)

Термистор «конденсация/испарение» (ТН5)

Термистор $R_0=15k\Omega \pm 3\%$ Константа $B=3480 \pm 2\%$

$$R_t = 15 \exp \left\{ 3480 \left(\frac{1}{273+t} - \frac{1}{273} \right) \right\}$$

0°C 15kΩ

10°C 9.6kΩ

20°C 6.3kΩ

25°C 5.4kΩ

30°C 4.3kΩ

40°C 3.0kΩ

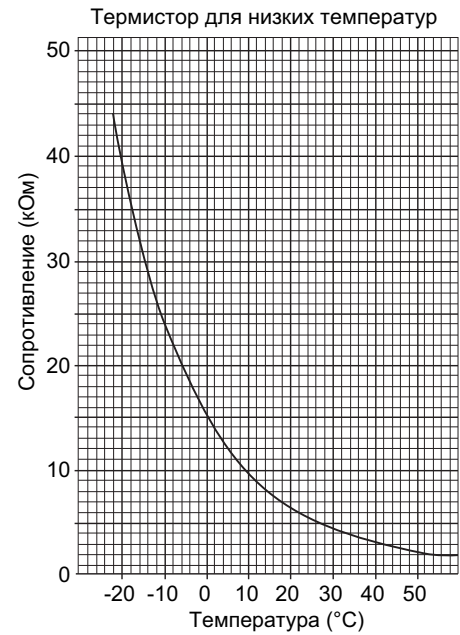

КОНТРОЛЬНЫЕ ТОЧКИ

PCA-RP50/60/71/100/125/140GA

PCN-P50/60/71/100/125/140GAN

Плата питания

CN2S

к плате управления внутреннего блока (CN2D)

напряжение между 1 и 3 12.6-13.7В пост. тока (1 - «+»)

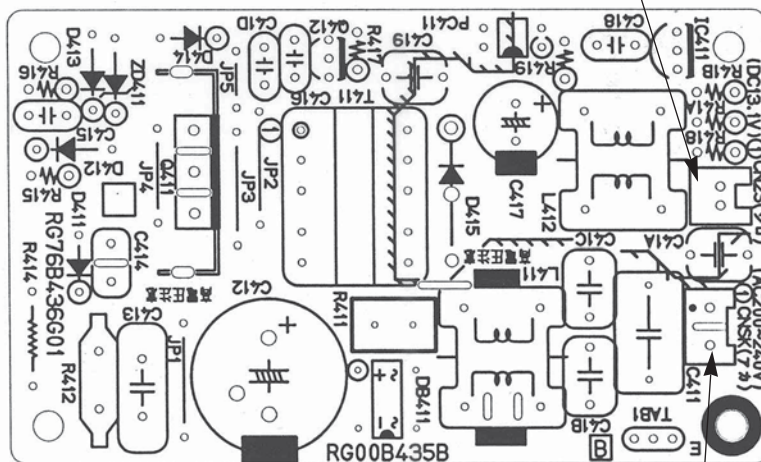

CNSK

к плате управления внутреннего блока (CNDK)
напряжение между 1 и 3 220-240В перем. тока

КОНТРОЛЬНЫЕ ТОЧКИ
PCA-RP50/60/71/100/125/140GA
PCN-P50/60/71/100/125/140GAN

Плата управления

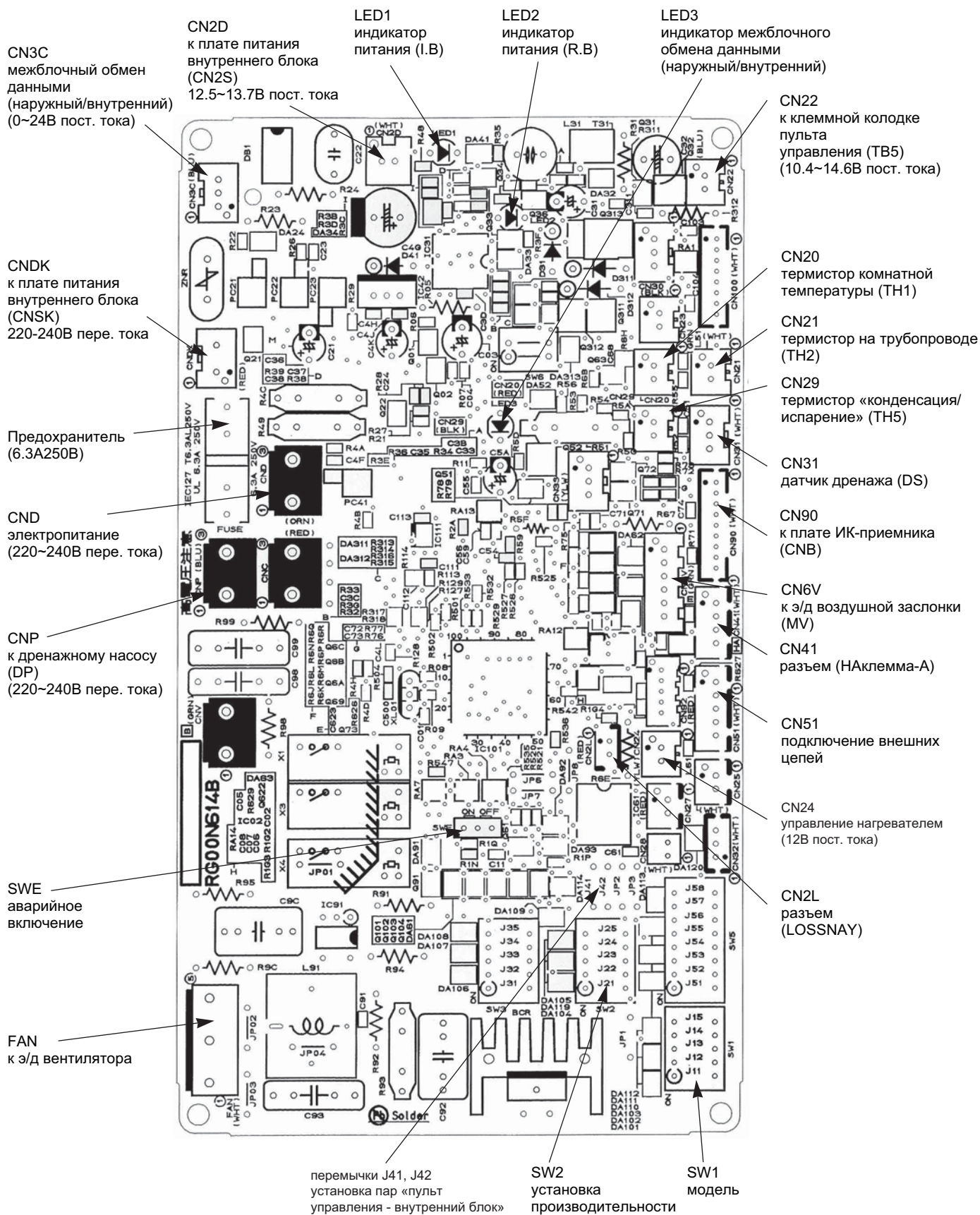











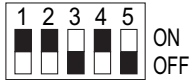
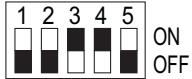
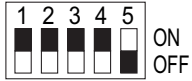

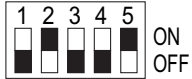
ПЕРЕКЛЮЧАТЕЛИ И ПЕРЕМЫЧКИ
 PCA-RP50/60/71/100/125/140GA
 PCH-P50/60/71/100/125/140GAN

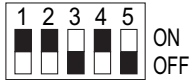
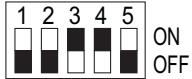
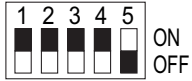
Переключатели и переключки позволяют модифицировать сервисную плату для использования в конкретной модели. SW1 и SW2 установлены только на сервисных платах.

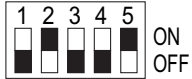
Параметры «модель» и «производительность» сохраняются в энергонезависимой памяти микроконтроллера внутреннего блока.

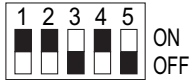
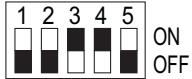
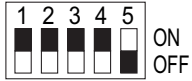
Обозначение: переключка установлена - ○, удалена - ×

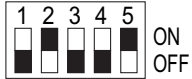
Наименование	Назначение	Положение переключателей и переключек	Примечание																	
SW1	установка модели	положение переключателя для сервисной платы 																		
SW2	установка производительности	<table border="1"> <thead> <tr> <th>модель</th> <th>положение переключателя</th> </tr> </thead> <tbody> <tr> <td>PCA-RP50GA PCH-P50GAN</td> <td></td> </tr> <tr> <td>PCA-RP60GA PCH-P60GAN</td> <td></td> </tr> <tr> <td>PCA-RP71GA PCH-P71GAN</td> <td></td> </tr> <tr> <td>PCA-RP100GA PCH-P100GAN</td> <td></td> </tr> <tr> <td>PCA-RP125GA PCH-P125GAN</td> <td></td> </tr> <tr> <td>PCA-RP140GA PCH-P140GAN</td> <td></td> </tr> </tbody> </table>	модель	положение переключателя	PCA-RP50GA PCH-P50GAN		PCA-RP60GA PCH-P60GAN		PCA-RP71GA PCH-P71GAN		PCA-RP100GA PCH-P100GAN		PCA-RP125GA PCH-P125GAN		PCA-RP140GA PCH-P140GAN					
модель	положение переключателя																			
PCA-RP50GA PCH-P50GAN																				
PCA-RP60GA PCH-P60GAN																				
PCA-RP71GA PCH-P71GAN																				
PCA-RP100GA PCH-P100GAN																				
PCA-RP125GA PCH-P125GAN																				
PCA-RP140GA PCH-P140GAN																				
J41 J42	номер пары: «пульт управления - внутренний блок»	<table border="1"> <thead> <tr> <th rowspan="2">Установлен номер на пульте</th> <th colspan="2">Переключки</th> </tr> <tr> <th>J41</th> <th>J42</th> </tr> </thead> <tbody> <tr> <td>0</td> <td>○</td> <td>○</td> </tr> <tr> <td>1</td> <td>×</td> <td>○</td> </tr> <tr> <td>2</td> <td>○</td> <td>×</td> </tr> <tr> <td>3 ~ 9</td> <td>×</td> <td>×</td> </tr> </tbody> </table>	Установлен номер на пульте	Переключки		J41	J42	0	○	○	1	×	○	2	○	×	3 ~ 9	×	×	<p>Заводская настройка: пульт управления - «0», плата управления внутреннего блока - J41 и J42 установлены.</p> <p>Функция применяется для индивидуального управления внутренними блоками в одном помещении с ИК-пультов управления. Предусмотрена возможность задания четырех различных пар.</p>
Установлен номер на пульте	Переключки																			
	J41	J42																		
0	○	○																		
1	×	○																		
2	○	×																		
3 ~ 9	×	×																		
JP1	тип блока	<table border="1"> <thead> <tr> <th>модель</th> <th>JP1</th> </tr> </thead> <tbody> <tr> <td>без датчика TH5</td> <td>○</td> </tr> <tr> <td>с датчиком TH5</td> <td>×</td> </tr> </tbody> </table>	модель	JP1	без датчика TH5	○	с датчиком TH5	×	Переключка JP1 не установлена, так как в этих моделях есть термистор TH5											
модель	JP1																			
без датчика TH5	○																			
с датчиком TH5	×																			
JP3	тип платы управления внутреннего блока	<table border="1"> <thead> <tr> <th>Плата управления установлена в блок</th> <th>JP3</th> </tr> </thead> <tbody> <tr> <td>запчасть</td> <td>○</td> </tr> </tbody> </table>	Плата управления установлена в блок	JP3	запчасть	○														
Плата управления установлена в блок	JP3																			
запчасть	○																			

PCA-RP71/125HA

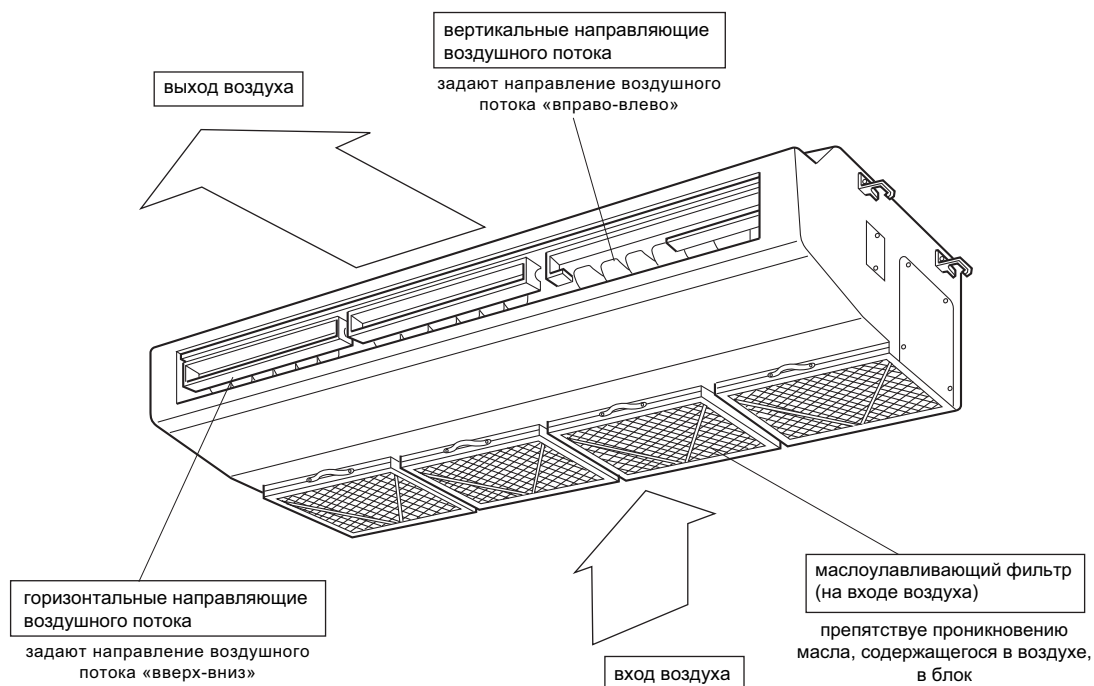

Пульт управления

Пульт запоминает сделанные настройки, и включение кнопкой «ON/OFF» будет происходить с уже установленными параметрами.

Назначение кнопок

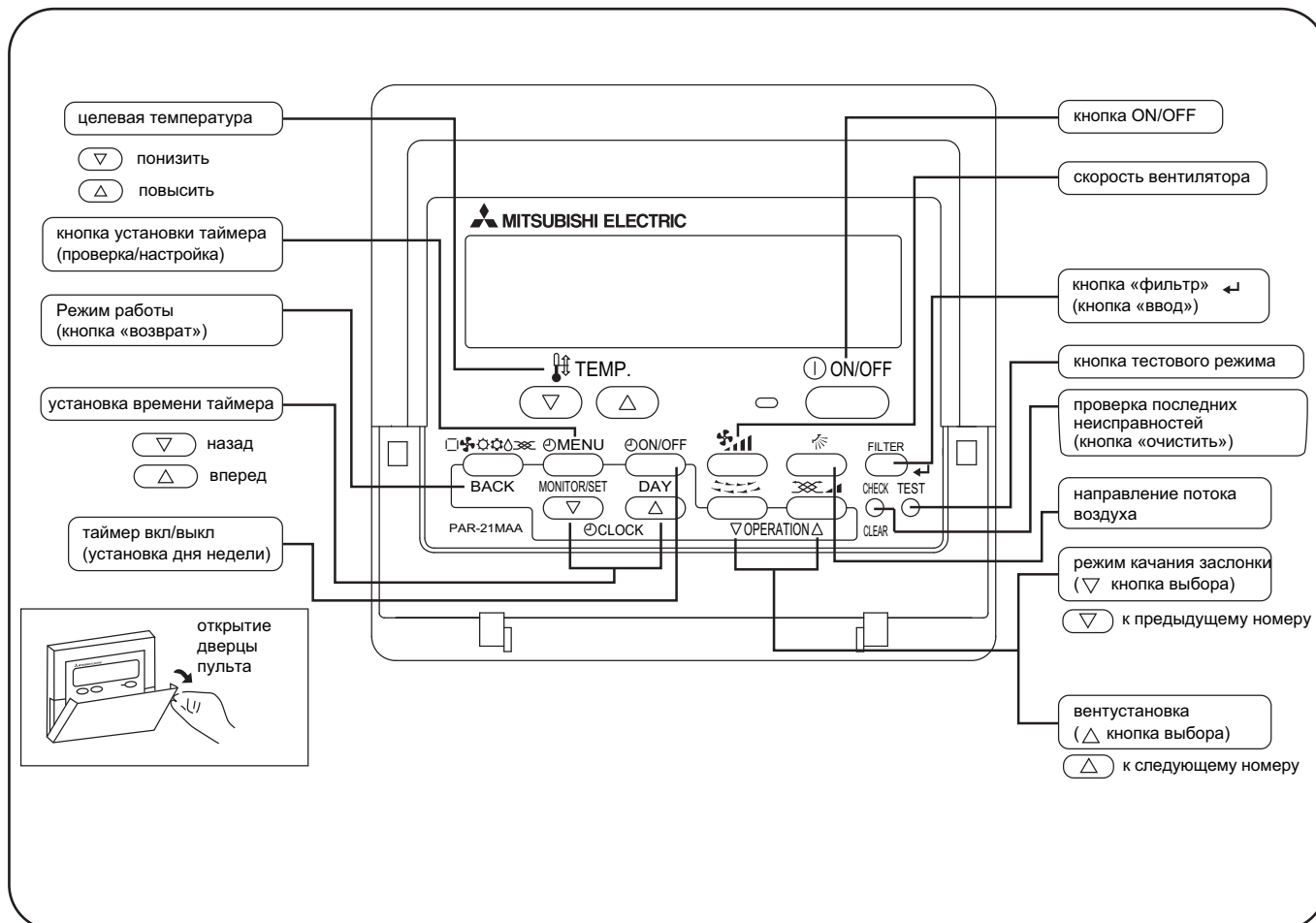

PCA-RP71/125NA

• Жидкокристаллический дисплей пульта управления

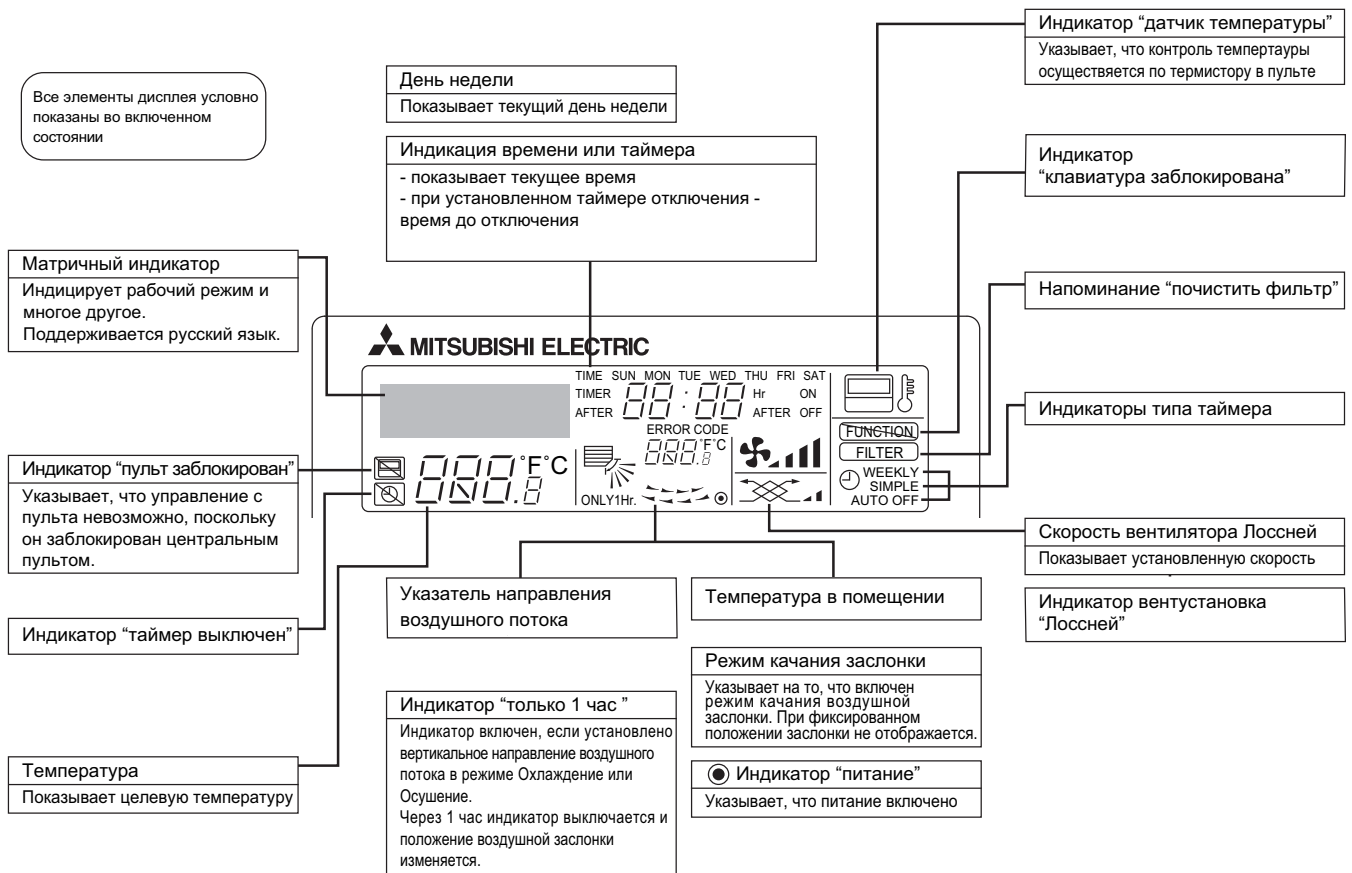

Примечания:

- Если питание включено, а блок выключен, то горит только индикатор "питание".
- Если выбрать на пульте управления отсутствующую на данном внутреннем блоке функцию, то на дисплее будет появляться надпись "Not Available". В случае, если пульт управляет несколькими внутренними блоками, то эта надпись будет появляться при отсутствии данной функции на главном блоке.
- При первом подключении питания на пульте на некоторое время (не более 2 минут) включается индикатор "пульт заблокирован", а на матричном индикаторе надпись "подождите". Это не является неисправностью, и после выключения надписи можно управлять системой.

СПЕЦИФИКАЦИЯ
PCA-RP71/125HA

Наименование модели			PCA-RP71HA		
			охлаждение	обогрев	
ВНУТРЕННИЙ БЛОК	Режим		1 фаза, 50Гц, 230В		
	Электропитание		1 фаза, 50Гц, 230В		
		потребляемая мощность	кВт	0.09	0.09
		рабочий ток	А	0.43	0.43
		пусковой ток	А	0.86	0.86
	Цвет корпуса		нержавеющая сталь		
	Теплообменник		плоские ребра		
	Вентилятор	тип x количество		центробежный x 2	
			мощность	кВт	0.04
			расход воздуха (низк - выс)	м ³ /мин	17-19
			внешнее статическое давление	Па	0 (прямой выход воздуха)
	Управление и контроль температуры		настенный пульт управления/встроенный в блок термостат		
	Уровень шума (низк - выс)		дБ	34-38	
	Дренажный штуцер (наружный диаметр)		мм (дюйм)	26(1)	
	Габаритные размеры	ширина	мм	1,136	
глубина		мм	650		
высота		мм	280		
Вес		кг	41		

Наименование модели			PCA-RP125HA		
			охлаждение	обогрев	
ВНУТРЕННИЙ БЛОК	Режим		1 фаза, 50Гц, 230В		
	Электропитание		1 фаза, 50Гц, 230В		
		потребляемая мощность	кВт	0.26	0.26
		рабочий ток	А	1.19	1.19
		пусковой ток	А	2.38	2.38
	Цвет корпуса		нержавеющая сталь		
	Теплообменник		плоские ребра		
	Вентилятор	тип x количество		центробежный x 4	
			мощность	кВт	0.08 + 0.08
			расход воздуха (низк - выс)	м ³ /мин	30-38
			внешнее статическое давление	Па	0 (прямой выход воздуха)
	Управление и контроль температуры		настенный пульт управления/встроенный в блок термостат		
	Уровень шума (низк - выс)		дБ	44-50	
	Дренажный штуцер (наружный диаметр)		мм (дюйм)	26(1)	
	Габаритные размеры	ширина	мм	1,520	
глубина		мм	650		
высота		мм	280		
Вес		кг	56		

УРОВЕНЬ ШУМА РСА-RP71/125НА

РСА-RP71НА

скорость вентилятора	SPL(дБ)	обозначение
высокая	38	○—○
низкая	34	●—●

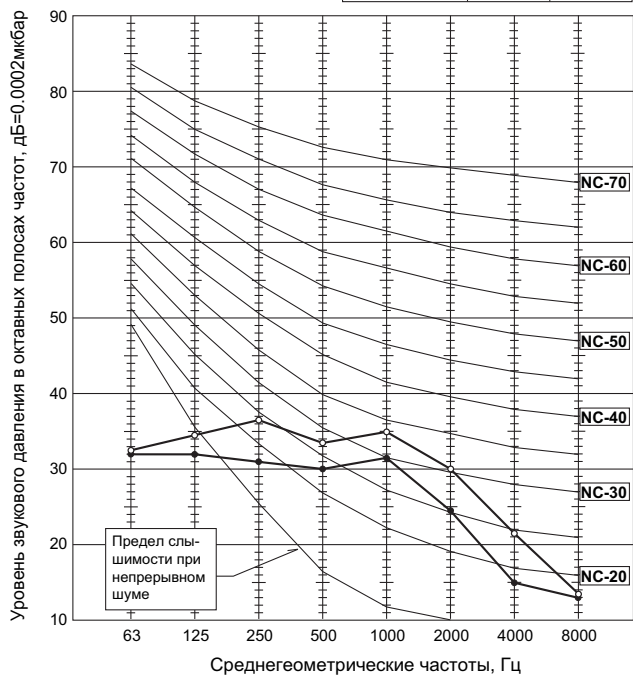

РСА-RP125НА

скорость вентилятора	SPL(дБ)	обозначение
высокая	50	○—○
низкая	44	●—●

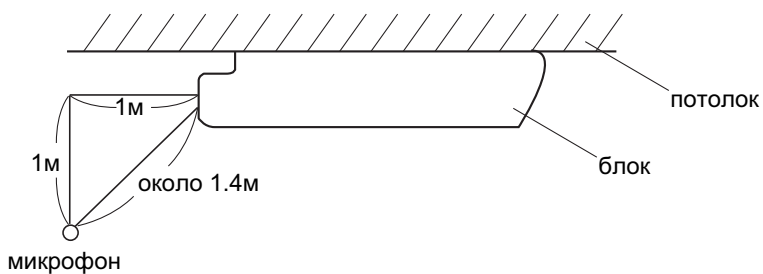
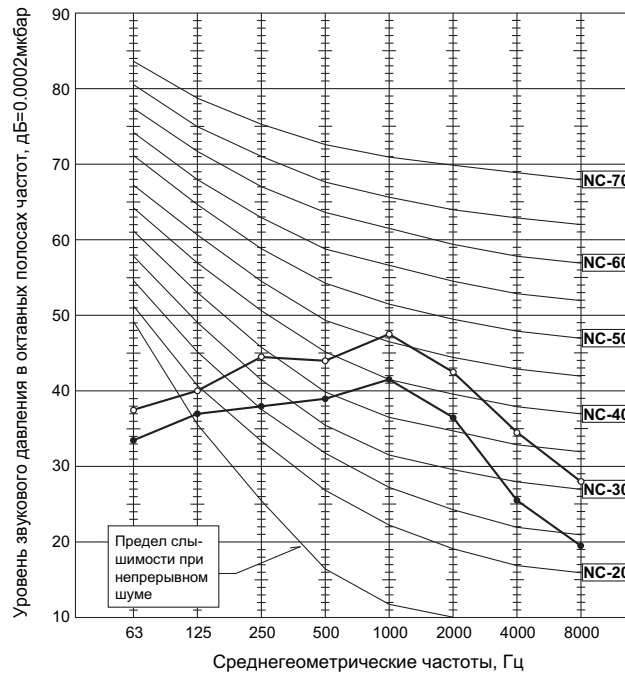

РАЗМЕРЫ
PCA-RP71HA

единицы измерения: мм

- 1 Фреоновый газ) - 5/8
- 2 Фреоновый жидкость) - 3/8
- 3 Соединительный размер дренажной трубы 26мм (гибкая вставка в комплекте)
- 4 Отв. с заглушкой для подключения фреоновых проводов сзади
- 5 Отв. с заглушкой для подключения фреоновых проводов сверху
- 6 Отв. с заглушкой для электрических кабелей (2 отв. Ø27мм)
- 7 Клеммная колодка - межблочное соединение
- 8 Клеммная колодка - к пульту управления
- 9 Отв. с заглушкой для подключения приточных воздуховодов (2 отв. Ø200мм) фланец (Ø200мм) для подключения воздуховода (опция PAC-SF28OF-E - 1шт.)

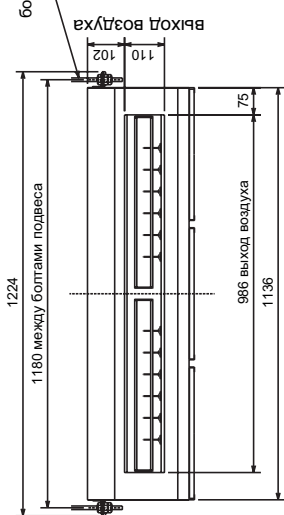
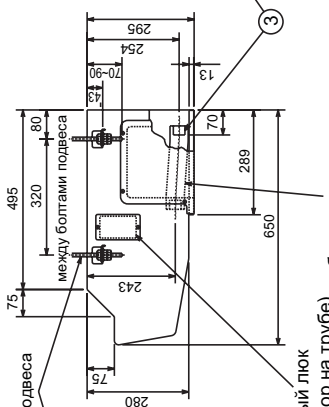
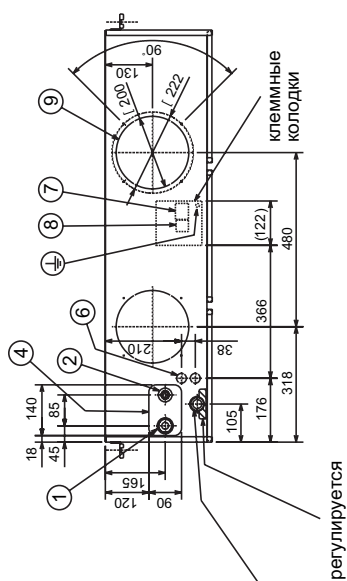
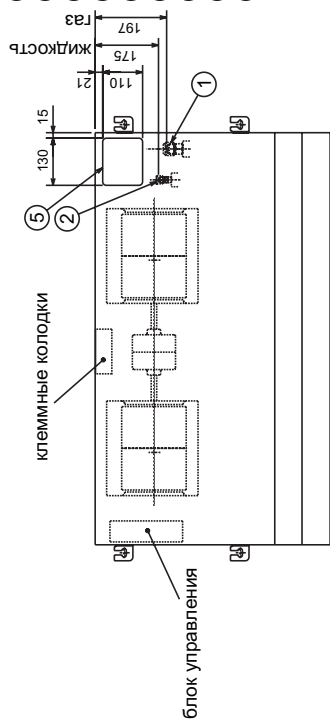

нижняя половина корпуса
вентилятора может быть
снята

Допустимые зазоры
при установке

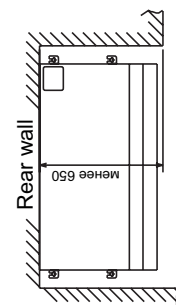

Размеры фильтрующего элемента

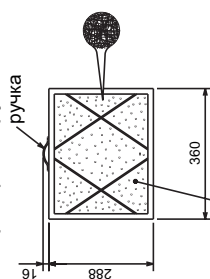

Фильтрующий материал для замены -
опция PAC-SC38KF-E (12 шт.)

зазор между потолком

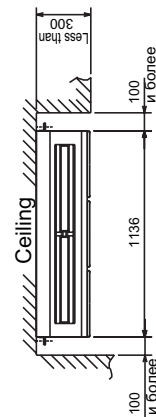
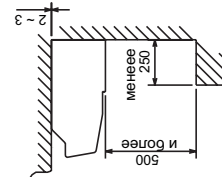

Примечание:
1. Болты подвеса - M10.

РАЗМЕРЫ
PCA-RP125HA

- ① Фреоновод (газ) - 5/8, 3/4
- ② Фреоновод (жидкость) - 3/8
- ③ Соединительный размер дренажной трубы 26мм (гибкая вставка в комплекте)
- ④ Отв. с заглушкой для подключения фреоноводов сверху
- ⑤ Отв. с заглушкой для подключения фреоноводов сверху
- ⑥ Отв. с заглушкой для электрических кабелей (2 отв. Ø27мм)
- ⑦ Клеммная колодка - межблочное соединение
- ⑧ Клеммная колодка - к пульту управления
- ⑨ Отв. с заглушкой для подключения приточных воздуховодов (2 отв. Ø200мм)
- Фланец (Ø200мм) для подключения воздуховода (опция PAC-SF28OF-E - 1шт.)

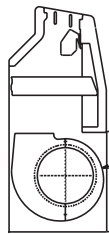
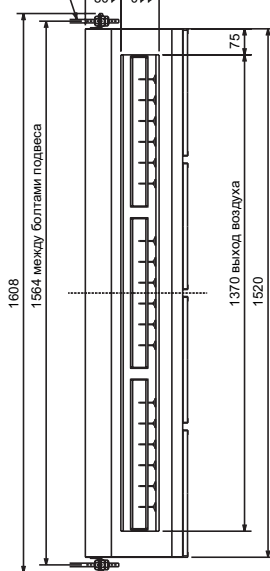
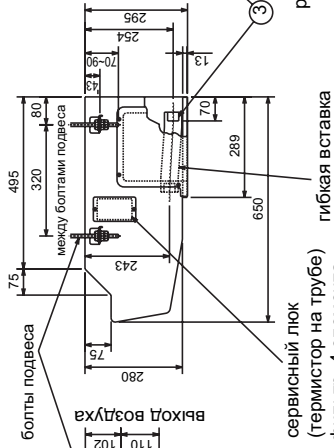
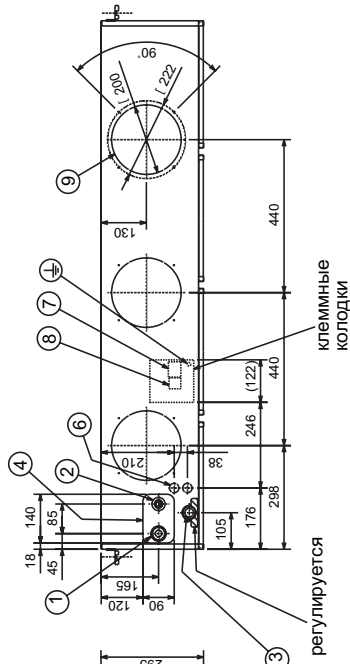
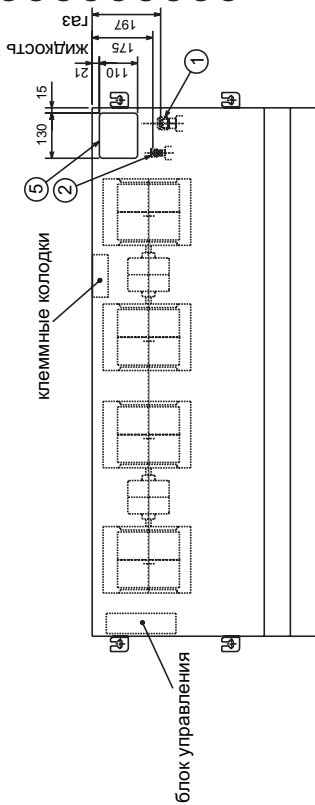

нижняя половина корпуса
вентилятора может быть
снята

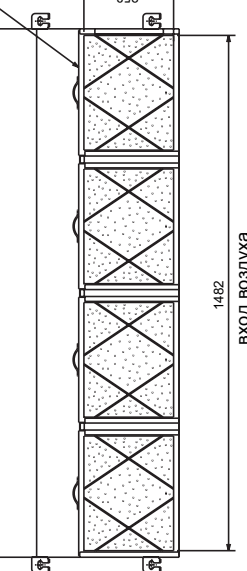
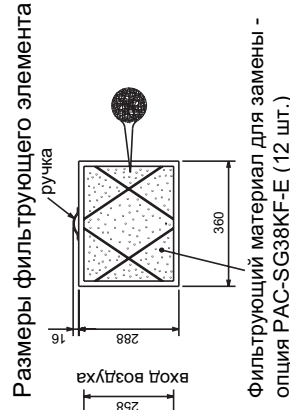
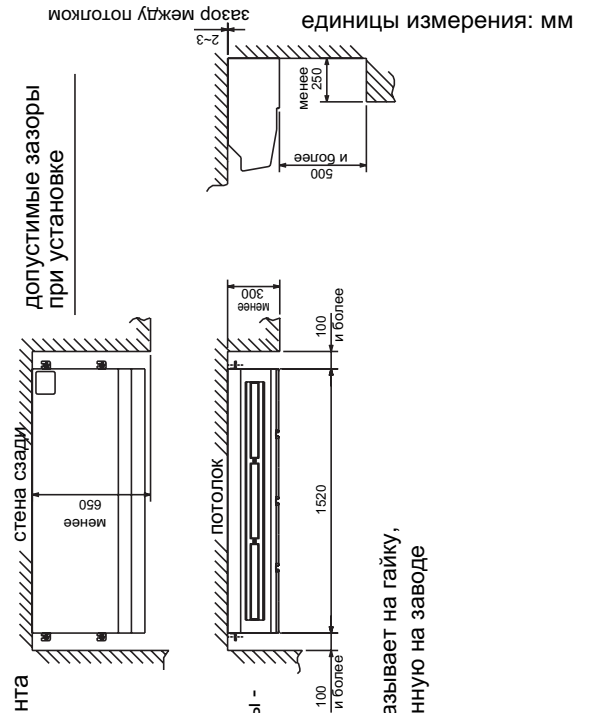

Фильтрующий материал для замены -
опция PAC-SG38KF-E (12 шт.)

Фреоноводы:

	RP125
2 жидкость	Ø9.52 ○
1 газ	Ø15.88 ○
	Ø19.05

Примечание:

1. Болты подвеса - M10.
2. Используйте фреоновод и гайки, соответствующие размеру штуцеров наружного блока.

○ : символ указывает на гайку,
установленную на заводе

ЭЛЕКТРИЧЕСКАЯ СХЕМА PCA-RP71/125HA

Список обозначений

Обознач.	Наименование	Обознач.	Наименование
P. B	Плата блока питания	MF1, MF2	Электродвигатели вентиляторов
I. B	Плата управления внутреннего блока	C1, C2	Конденсатор (э/двигатель вентилятора)
FUSE	Предохранитель (Т6.3АL250В)	H2	Нагреватель против конденсата
ZNR	Варистор	TB2	Клеммная колодка - электропитание (опция)
CN2L	Разъем (LOSSNAY)	TB4	Клеммная колодка (межблочное соединение)
CN32	Разъем (внешний контакт управления)	TB5, TB6	Клеммная колодка (подключение пульта управления)
CN41	Разъем (НА клеммаL-A)		
CN51	Разъем (внешние цепи индикации)		
LED1	Индикатор «питание» (I.B)		
LED2	Индикатор «питание» (R.B)	TH1	Термистор комнатной температуры (0°С/15kΩ, 25°С/5.4kΩ)
LED3	Обмен данными «наружный-внутренний»	TH2	Термистор на фреонопроводе (жидкость) (0°С/15kΩ, 25°С/5.4kΩ)
X1	Реле (нагреватель против конденсата)	TH5	Термистор «конденсация/испарение» (0°С/15kΩ, 25°С/5.4kΩ)
X4	Реле (управление вентилятором)		
X5	Реле (управление вентилятором)		
X6	Реле (управление вентилятором)		
SW1	DIP-переключатель (модель), см. таблицу 1.	R. B	Плата проводного пульта управления
SW2	DIP-переключатель (код произв), см. таблицу 2.		
SWE	DIP-переключатель (аварийное включение).		



Таблица 1

SW1				
Service board				
1	2	3	4	5
ON	ON	ON	ON	ON
OFF	OFF	OFF	OFF	OFF

Таблица 2

SW2															
модель					переключатель										
PCA-RP71HA	1	2	3	4	5	ON	OFF	PCA-RP125HA	1	2	3	4	5	ON	OFF

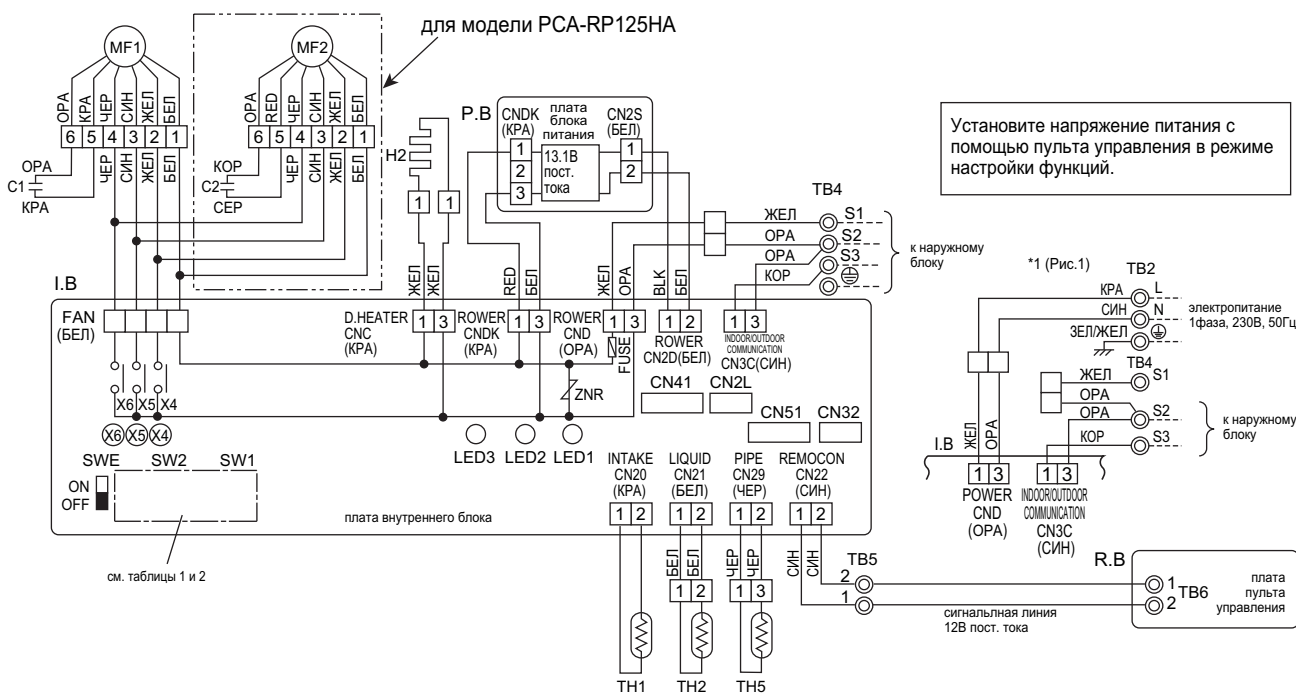
※ 1 : При раздельном подключении электропитания к наружному и внутренним блокам см. рисунок 1.

※ 2 ; При подключении электропитания обратите внимание на наклейки около электрической схемы.

Примечание:

- Обозначения на электрической схеме: разъем □□□, клемма (клеммная колодка) ⊙
- Межблочное соединение (наружный-внутренний) следует производить в строгом соблюдении соответствия клемм S1, S2, S3.
- Подключение электропитания наружного блока показано в соответствующем раздел.
- По межблочной линии связи одновременно передается и напряжение питания и интерфейсный сигнал.

ГИДРАВЛИЧЕСКАЯ СХЕМА
РСА-RP71/125НА

единицы измерения: мм

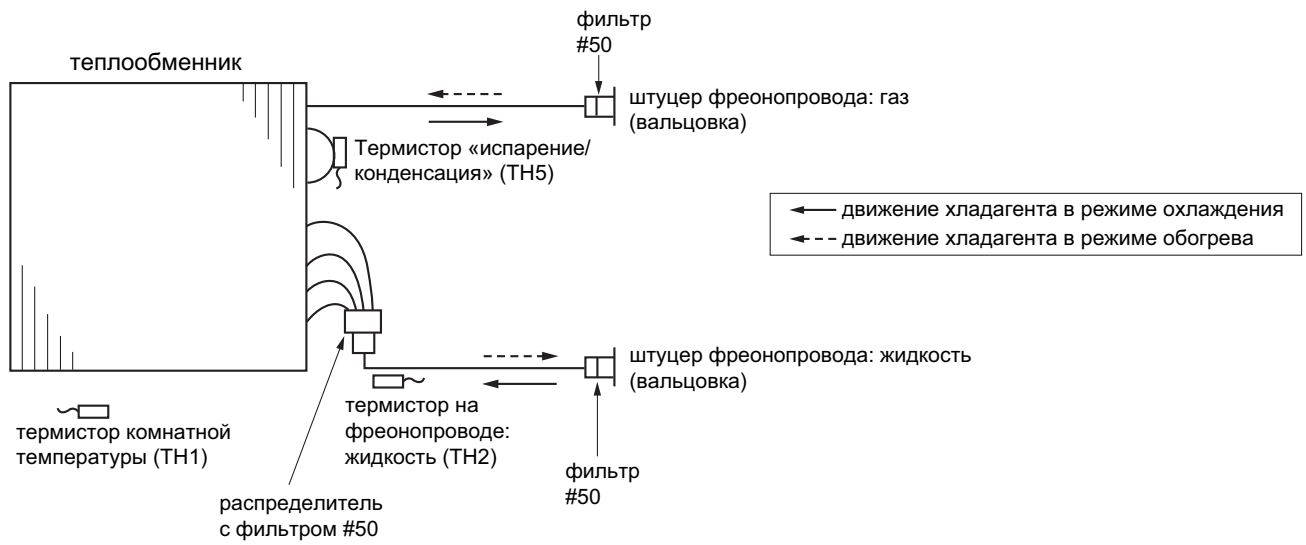

ХАРАКТЕРИСТИКИ ОСНОВНЫХ КОМПОНЕНТОВ РСА-RP71/125НА

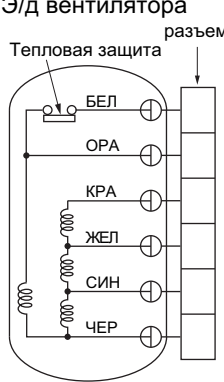
Наименование	Способ проверки и параметры																			
Термистор комнатной темп. (ТН1) Термистор на трубопроводе (ТН2) Термистор «конденсация/испарение» (ТН5)	Отключите разъем и измерьте сопротивление тестером (окружающая температура 10 ~ 30°C) <table border="1" style="margin-top: 10px;"> <tr> <td>Исправен</td> <td>Неисправен</td> </tr> <tr> <td>4.3 ~ 9.6 кОм</td> <td>замыкание или обрыв</td> </tr> </table> (См. раздел «Температурная зависимость сопротивления термисторов»)	Исправен	Неисправен	4.3 ~ 9.6 кОм	замыкание или обрыв															
Исправен	Неисправен																			
4.3 ~ 9.6 кОм	замыкание или обрыв																			
Э/д вентилятора 	Измерьте сопротивление между клеммами с помощью тестера (при температуре 20°C) <table border="1" style="margin-top: 10px;"> <thead> <tr> <th rowspan="2">Цвет соединительных проводов</th> <th colspan="2">Исправен</th> <th rowspan="2">Неисправен</th> </tr> <tr> <th>РСА-RP71НА</th> <th>РСА-RP125НА</th> </tr> </thead> <tbody> <tr> <td>БЕЛ - ЧЕР</td> <td>140.5 Ом</td> <td>75.6 Ом</td> <td rowspan="4">замыкание или обрыв</td> </tr> <tr> <td>ЧЕР - СИН</td> <td>15.4 Ом</td> <td>36.7 Ом</td> </tr> <tr> <td>СИН - ЖЕЛ</td> <td>28.5 Ом</td> <td>23.6 Ом</td> </tr> <tr> <td>ЖЕЛ - КРА</td> <td>80.4 Ом</td> <td>47.8 Ом</td> </tr> </tbody> </table> Тепловая защита OPEN : 135±5°C CLOSE : 95±15°C	Цвет соединительных проводов	Исправен		Неисправен	РСА-RP71НА	РСА-RP125НА	БЕЛ - ЧЕР	140.5 Ом	75.6 Ом	замыкание или обрыв	ЧЕР - СИН	15.4 Ом	36.7 Ом	СИН - ЖЕЛ	28.5 Ом	23.6 Ом	ЖЕЛ - КРА	80.4 Ом	47.8 Ом
Цвет соединительных проводов	Исправен		Неисправен																	
	РСА-RP71НА	РСА-RP125НА																		
БЕЛ - ЧЕР	140.5 Ом	75.6 Ом	замыкание или обрыв																	
ЧЕР - СИН	15.4 Ом	36.7 Ом																		
СИН - ЖЕЛ	28.5 Ом	23.6 Ом																		
ЖЕЛ - КРА	80.4 Ом	47.8 Ом																		

Температурная зависимость сопротивления термисторов

Термисторы для низких температур

Термистор комнатной температуры (ТН1)
 Термистор на трубопроводе (ТН2)
 Термистор «конденсация/испарение» (ТН5)

Термистор $R_0=15\text{k}\Omega \pm 3\%$
 Константа $B=3480 \pm 2\%$

$$R_t = 15 \exp \left\{ 3480 \left(\frac{1}{273+t} - \frac{1}{273} \right) \right\}$$

0°C	15kΩ
10°C	9.6kΩ
20°C	6.3kΩ
25°C	5.4kΩ
30°C	4.3kΩ
40°C	3.0kΩ

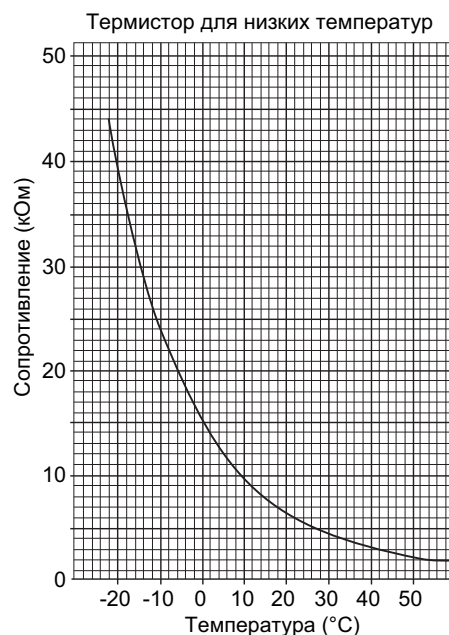

КОНТРОЛЬНЫЕ ТОЧКИ
РСА-RP71/125НА

Плата питания

CN2S

к плате управления внутреннего блока (CN2D)
напряжение между 1 и 3 12.6-13.7В пост. тока (1 - «+»)

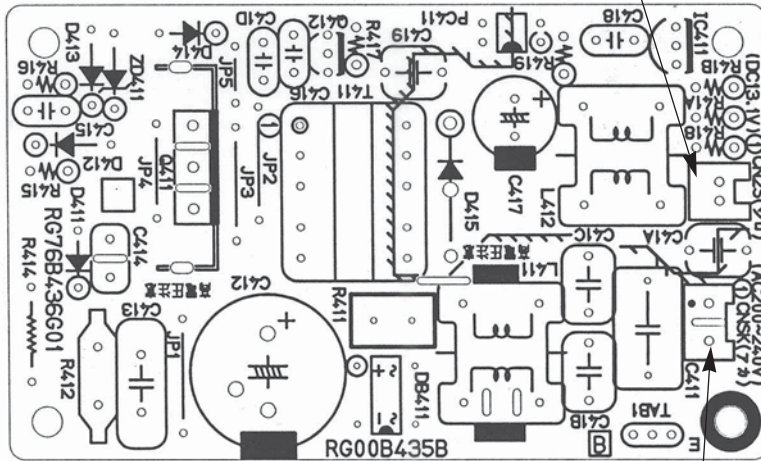

CNSK

к плате управления внутреннего блока (CNDK)
напряжение между 1 и 3 220-240В перем. тока

КОНТРОЛЬНЫЕ ТОЧКИ РСА-RP71/125НА

Плата управления

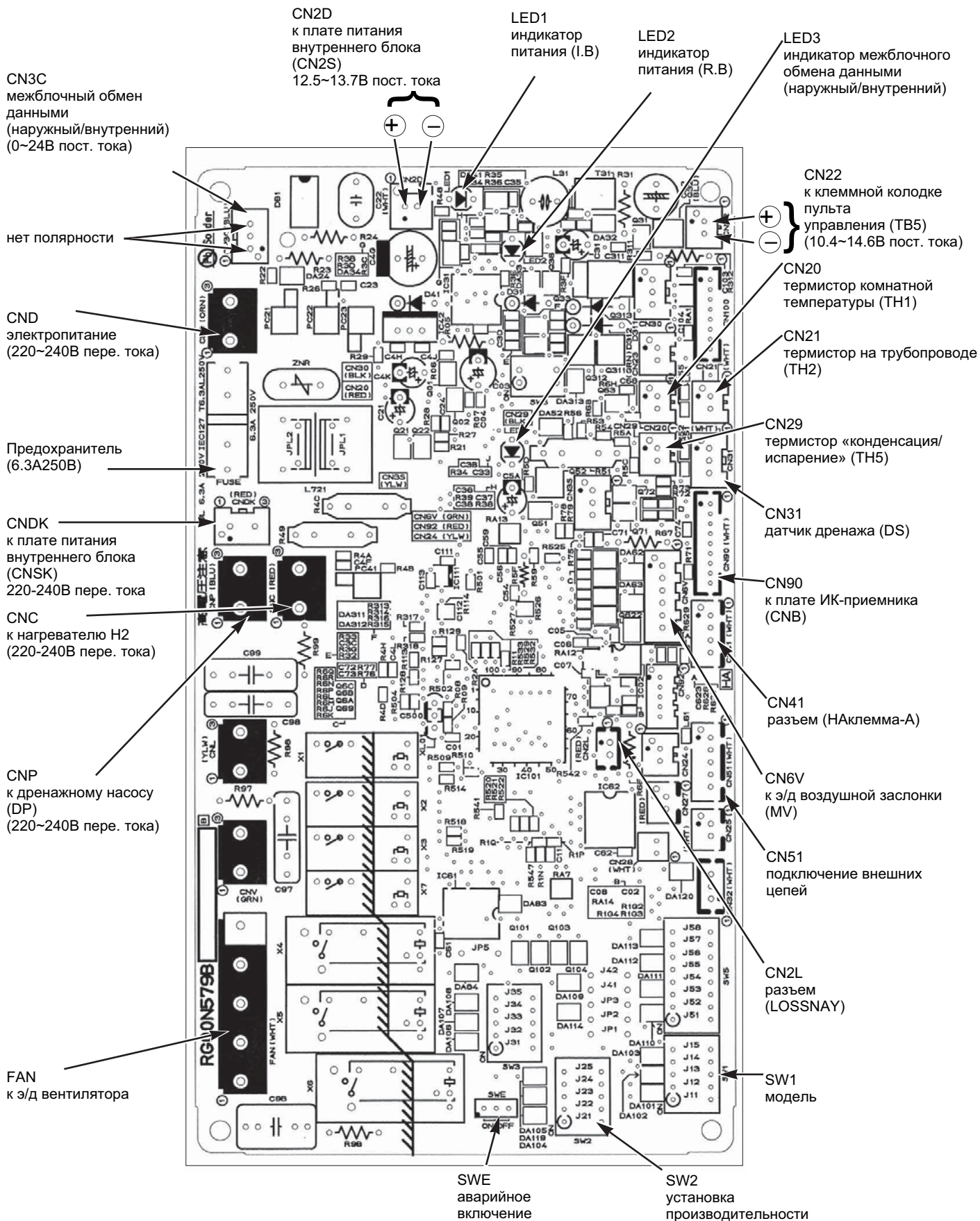





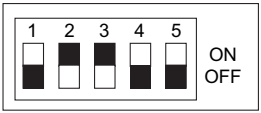

ПЕРЕКЛЮЧАТЕЛИ И ПЕРЕМЫЧКИ
PCA-RP71/125HA

Переключатели и переключки позволяют модифицировать сервисную плату для использования в конкретной модели. SW1 и SW2 установлены только на сервисных платах.

Параметры «модель» и «производительность» сохраняются в энергонезависимой памяти микроконтроллера внутреннего блока.

Обозначение: переключка установлена - ○, удалена - ×

Наименование	Назначение	Положение переключателей и переключек	Примечание																	
SW1	установка модели	положение переключателя для 																		
SW2	установка производительности	<table border="1"> <thead> <tr> <th>модель</th> <th>положение переключателя</th> </tr> </thead> <tbody> <tr> <td>PCA-RP71HA</td> <td>  </td> </tr> <tr> <td>PCA-RP125HA</td> <td>  </td> </tr> </tbody> </table>	модель	положение переключателя	PCA-RP71HA		PCA-RP125HA													
модель	положение переключателя																			
PCA-RP71HA																				
PCA-RP125HA																				
J41 J42	номер пары: «пульт управления - внутренний блок»	<table border="1"> <thead> <tr> <th rowspan="2">Установлен номер на пульте</th> <th colspan="2">Переключки</th> </tr> <tr> <th>J41</th> <th>J42</th> </tr> </thead> <tbody> <tr> <td>0</td> <td>○</td> <td>○</td> </tr> <tr> <td>1</td> <td>×</td> <td>○</td> </tr> <tr> <td>2</td> <td>○</td> <td>×</td> </tr> <tr> <td>3 ~ 9</td> <td>×</td> <td>×</td> </tr> </tbody> </table>	Установлен номер на пульте	Переключки		J41	J42	0	○	○	1	×	○	2	○	×	3 ~ 9	×	×	<p>Заводская настройка: пульт управления - «0», плата управления внутреннего блока - J41 и J42 установлены.</p> <p>Функция применяется для индивидуального управления внутренними блоками в одном помещении с ИК-пультов управления. Предусмотрена возможность задания четырех различных пар.</p>
Установлен номер на пульте	Переключки																			
	J41	J42																		
0	○	○																		
1	×	○																		
2	○	×																		
3 ~ 9	×	×																		
JP1	тип блока	<table border="1"> <thead> <tr> <th>модель</th> <th>JP1</th> </tr> </thead> <tbody> <tr> <td>без датчика TH5</td> <td>○</td> </tr> <tr> <td>с датчиком TH5</td> <td>×</td> </tr> </tbody> </table>	модель	JP1	без датчика TH5	○	с датчиком TH5	×	Переключка JP1 не установлена, так как в этих моделях есть термистор TH5											
модель	JP1																			
без датчика TH5	○																			
с датчиком TH5	×																			
JP3	тип платы управления внутреннего блока	<table border="1"> <thead> <tr> <th>Плата управления</th> <th>JP3</th> </tr> </thead> <tbody> <tr> <td>установлена в блок</td> <td>×</td> </tr> <tr> <td>запчасть</td> <td>○</td> </tr> </tbody> </table>	Плата управления	JP3	установлена в блок	×	запчасть	○												
Плата управления	JP3																			
установлена в блок	×																			
запчасть	○																			

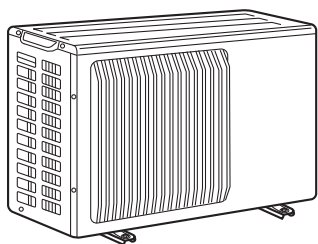
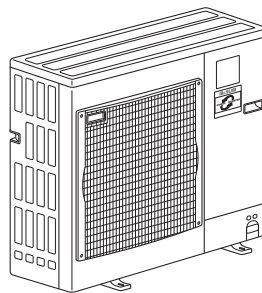
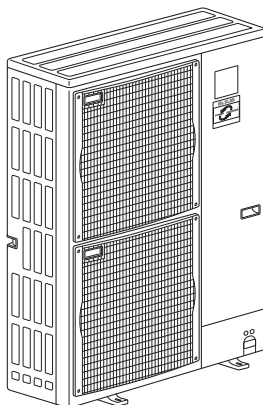
**PUAZ-RP35/ 50VHA2****PUAZ-RP60/ 71VHA2****PUAZ-RP100/ 125/ 140VHA2**
PUAZ-RP100/ 125/ 140YHA2**Функция «Контроль утечки хладагента»**

В системах PUAZ-RP•HA2 встроена функция, позволяющая периодически контролировать содержание холодильного агента в системе.

СПЕЦИФИКАЦИЯ
PUHZ-RP35/50/60/71VHA2

Модель наружного блока				PUHZ-RP35VHA2		PUHZ-RP50VHA2	
Режим				охлаждение	обогрев	охлаждение	обогрев
НАРУЖНЫЙ БЛОК	Электропитание			1 фаза, 50Гц, 230В			
	Рабочий ток	А		4.01	4.23	6.16	6.47
	Максимальный ток	А			13		13
	Покрытие корпуса			Munsell 3Y 7.8/1.1			
	Управление потоком хладагента			линейный расширительный вентиль			
	Компрессор			герметичный			
	Модель			SNB130FLBH			
	Мощность электродвигателя	кВт		0.9		1.1	
	Тип пуска			прямым включением			
	Защитные устройства			Датчик высокого давления, датчик температуры нагнетания			
	Нагреватель картера			Вт			
	Теплообменник			—			
	Вентилятор			плоские ребра пропеллер x 1			
	Тип x количество			0.043			
	Мощность двигателя	кВт		35(1,240)			
	Расход воздуха	м ³ /мин					
	Способ оттаивания			реверсирование цикла			
	Уровень шума	охлаждение	дБ	44			
		обогрев	дБ	46			
	Размеры	длина	мм	800			
ширина		мм	300+23				
высота		мм	600				
Вес			кг				
Хладагент			R410A				
Заводская заправка			кг				
Масло (тип)			л				
Фреонопровод	Наружный диаметр фреонопровода		жидкость	мм(дюйм)	6.35(1/4)		
			газ	мм(дюйм)	12.7(1/2)		
	Тип соединения		к внутреннему блоку		вальцовка		
			к наружному блоку		вальцовка		
	Фреонопровод между внутренним и наружным блоками		перепад высот		макс. 30м		
		длина		макс. 50м			

Модель наружного блока				PUHZ-RP60VHA2		PUHZ-RP71VHA2	
Режим				охлаждение	обогрев	охлаждение	обогрев
НАРУЖНЫЙ БЛОК	Электропитание			1 фаза, 50Гц, 230В			
	Рабочий ток	А		6.61	7.50	8.04	9.74
	Максимальный ток	А		19			
	Покрытие корпуса			Munsell 3Y 7.8/1.1			
	Управление потоком хладагента			линейный расширительный вентиль			
	Компрессор			герметичный			
	Модель			TNB220FMBH			
	Мощность электродвигателя	кВт		1.4		1.6	
	Тип пуска			прямым включением			
	Защитные устройства			Датчик высокого давления, датчик температуры нагнетания			
	Нагреватель картера			Вт			
	Теплообменник			—			
	Вентилятор			плоские ребра пропеллер x 1			
	Тип x количество			0.060			
	Мощность двигателя	кВт		55(1,940)			
	Расход воздуха	м ³ /мин					
	Способ оттаивания			реверсирование цикла			
	Уровень шума	охлаждение	дБ	47			
		обогрев	дБ	48			
	Размеры	длина	мм	950			
ширина		мм	330+30				
высота		мм	943				
Вес			кг				
Хладагент			R410A				
Заводская заправка			кг				
Масло (тип)			л				
Фреонопровод	Наружный диаметр фреонопровода		жидкость	мм(дюйм)	9.52(3/8)		
			газ	мм(дюйм)	15.88(5/8)		
	Тип соединения		к внутреннему блоку		вальцовка		
			к наружному блоку		вальцовка		
	Фреонопровод между внутренним и наружным блоками		перепад высот		макс. 30м		
		длина		макс. 50м			

СПЕЦИФИКАЦИЯ

PUHZ-RP100/125/140VHA2

PUHZ-RP100/125/140YHA2

Модель наружного блока				PUHZ-RP100VHA2		PUHZ-RP125VHA2		PUHZ-RP140VHA2			
Режим				охлаждение	обогрев	охлаждение	обогрев	охлаждение	обогрев		
Электроснабжение				1 фаза, 50Гц, 230В							
Рабочий ток				12.53	12.39	15.53	15.98	19.65	19.92		
Максимальный ток				28				29.5			
Покрытие корпуса				Munsell 3Y 7.8/1.1							
Управление потоком хладагента				линейный расширительный вентиль							
Компрессор				герметичный							
Модель				ANV33FDDMT		ANB33FCKMT					
Мощность электродвигателя				кВт		1.9		2.4		2.9	
Тип пуска				прямым включением							
Защитные устройства				Датчик высокого давления, датчик температуры нагнетания							
Нагреватель картера				Вт		—					
Теплообменник				плоские ребра							
Вентилятор				пропеллер x 2							
Тип x количество											
Мощность э/двигателя				кВт		0.060+0.060					
Расход воздуха				м ³ /мин		100					
Способ оттаивания				реверсирование цикла							
Уровень шума				охлаждение	дБ	49	обогрев	дБ	50		
				охлаждение	дБ	51	обогрев	дБ	52		
Размеры				длина	мм	950					
				ширина	мм	330+30					
				высота	мм	1,350					
Вес				кг		121		116			
Хладагент				R410A							
Заводская заправка				кг		5.0					
Масло (тип)				л		1.40(MEL56)					
Наружный диаметр фреопровода				жидкость	мм(дюйм)	9.52(3/8)					
				газ	мм(дюйм)	15.88(5/8)					
Тип соединения				к внутреннему блоку		вальцовка					
				к наружному блоку		вальцовка					
Фреопровод между внутренним и наружным блоками				перепад высот		макс. 30м					
				длина		макс. 75м					

Модель наружного блока				PUHZ-RP100YHA2		PUHZ-RP125YHA2		PUHZ-RP140YHA2			
Режим				охлаждение	обогрев	охлаждение	обогрев	охлаждение	обогрев		
Электроснабжение				3 фазы, 50Гц, 380В							
Рабочий ток				4.08	4.03	5.04	5.20	6.37	6.46		
Максимальный ток				13							
Покрытие корпуса				Munsell 3Y 7.8/1.1							
Управление потоком хладагента				линейный расширительный вентиль							
Компрессор				герметичный							
Модель				ANV33FDBMT		ANB33FDFMT					
Мощность электродвигателя				кВт		1.9		2.4		2.9	
Тип пуска				прямым включением							
Защитные устройства				Датчик высокого давления, датчик температуры нагнетания							
Нагреватель картера				Вт		—					
Теплообменник				плоские ребра							
Вентилятор				пропеллер x 2							
Тип x количество											
Мощность э/двигателя				кВт		0.060+0.060					
Расход воздуха				м ³ /мин		100(3,530)					
Способ оттаивания				реверсирование цикла							
Уровень шума				охлаждение	дБ	49	обогрев	дБ	50		
				охлаждение	дБ	51	обогрев	дБ	52		
Размеры				длина	мм	950					
				ширина	мм	330+30					
				высота	мм	1,350					
Вес				кг		135		130			
Хладагент				R410A							
Заводская заправка				кг		5.0					
Масло (тип)				л		1.40(MEL56)					
Наружный диаметр фреопровода				жидкость	мм(дюйм)	9.52(3/8)					
				газ	мм(дюйм)	15.88(5/8)					
Тип соединения				к внутреннему блоку		вальцовка					
				к наружному блоку		вальцовка					
Фреопровод между внутренним и наружным блоками				перепад высот		макс. 30м					
				длина		макс. 75м					

ДОЗАПРАВКА ХЛАДАГЕНТА (R410A)
 PUHZ-RP100/125/140VHA2 PUHZ-RP100/125/140YHA2

Наименование модели	Длина фреонпровода (в одну сторону)							Заводская заправка
	10м	20м	30м	40м	50м	60м	75м	
PUHZ-RP35VHA2	2.1	2.3	2.5	2.7	2.9	—	—	2.5
PUHZ-RP50VHA2	2.1	2.3	2.5	2.7	2.9	—	—	2.5
PUHZ-RP60VHA2	3.1	3.3	3.5	4.1	4.7	—	—	3.5
PUHZ-RP71VHA2	3.1	3.3	3.5	4.1	4.7	—	—	3.5
PUHZ-RP100VHA2	4.6	4.8	5.0	5.6	6.2	6.8	7.4	5.0
PUHZ-RP125VHA2 PUHZ-RP125YHA2	4.6	4.8	5.0	5.6	6.2	6.8	7.4	5.0
PUHZ-RP140VHA2 PUHZ-RP140YHA2	4.6	4.8	5.0	5.6	6.2	6.8	7.4	5.0

При длине фреонпровода более 30м требуется дозаправка

ЭЛЕКТРИЧЕСКИЕ ХАРАКТЕРИСТИКИ КОМПРЕССОРОВ
 PUHZ-RP100/125/140VHA2 PUHZ-RP100/125/140YHA2

(при 20°C)

Наружный блок	PUHZ-RP35/50VHA2	PUHZ-RP60/71VHA2	PUHZ-RP100VHA2	PUHZ-RP125/140VHA2	PUHZ-RP100YHA2	PUHZ-RP125/140YHA2	
Модель компрессора	SNB130FLBH	TNB220FMBH	ANV33FDDMT	ANB33FCKMT	ANV33FDBMT	ANB33FDFMT	
Сопротивление обмоток (Ом)	U-V	0.300 ~ 0.340	0.865 ~ 0.895	0.266	0.188	1.064	0.302
	U-W	0.300 ~ 0.340	0.865 ~ 0.895	0.266	0.188	1.064	0.302
	W-V	0.300 ~ 0.340	0.865 ~ 0.895	0.266	0.188	1.064	0.302

УРОВЕНЬ ШУМА

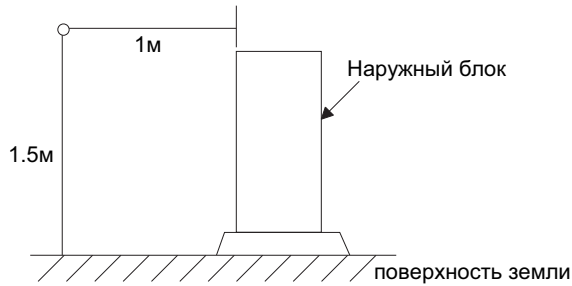

PUHZ-RP35VHA2
PUHZ-RP50VHA2

режим	SPL(дБ)	обозначение
охлаждение	44	○—○
обогрев	46	●—●

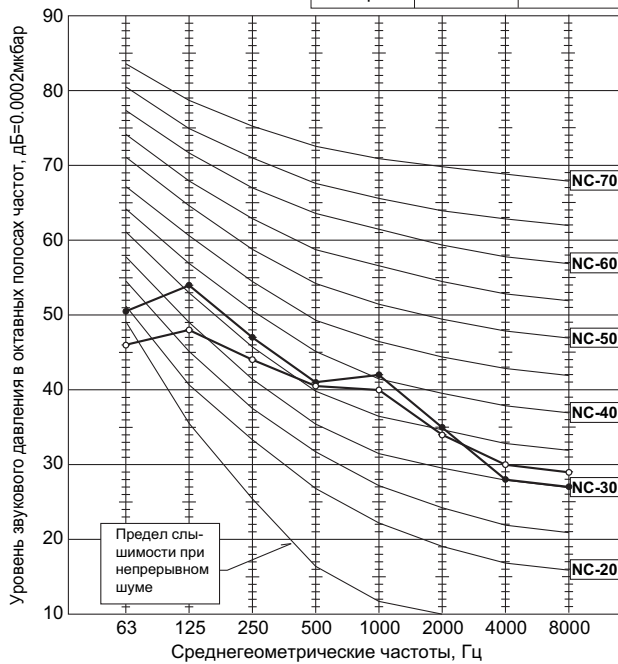

PUHZ-RP60VHA2
PUHZ-RP71VHA2

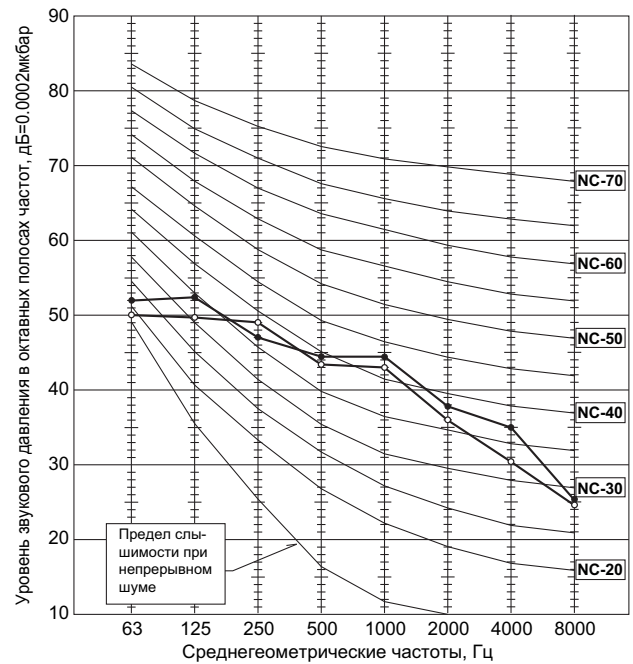

PUHZ-RP100VHA2
PUHZ-RP100YHA2

режим	SPL(дБ)	обозначение
охлаждение	49	○—○
обогрев	51	●—●

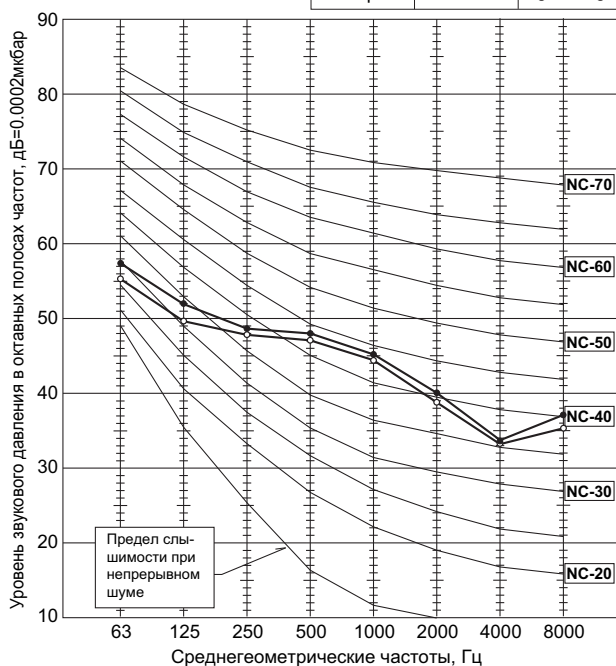

PUHZ-RP125/140VHA2
PUHZ-RP125/140YHA2

режим	SPL(дБ)	обозначение
охлаждение	50	○—○
обогрев	52	●—●

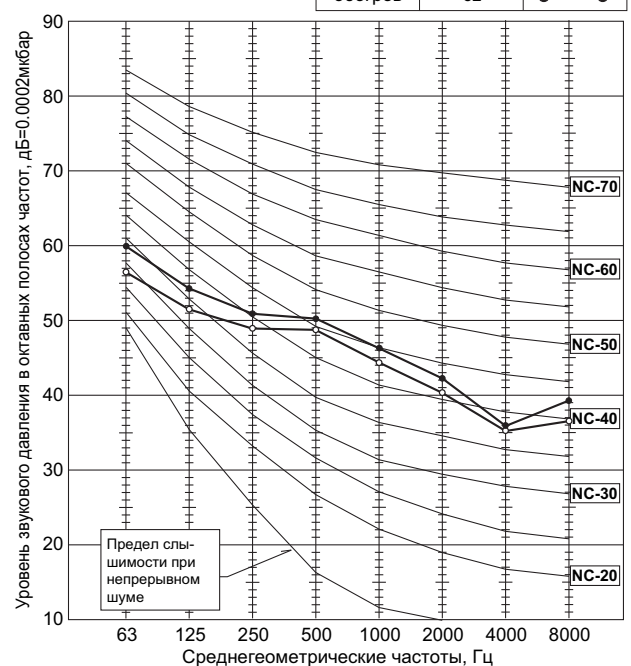

СТАНДАРТНЫЕ РАБОЧИЕ ХАРАКТЕРИСТИКИ

Модель			PLA-RP35AA		PLA-RP50AA		PLA-RP60AA		PLA-RP71AA		
Режим			охлаждение	обогрев	охлаждение	обогрев	охлаждение	обогрев	охлаждение	обогрев	
Всего	Производительность	Вт	3,600	4,100	5,000	6,000	6,000	7,000	7,100	8,000	
	Потребляемая мощность	кВт	1.07	1.12	1.55	1.62	1.65	1.85	1.97	2.34	
Электрические характеристики	Внутренний блок		PLA-RP35AA		PLA-RP50AA		PLA-RP60AA		PLA-RP71AA		
	Кол-во фаз, частота (Гц)		1, 50		1, 50		1, 50		1, 50		
	Напряжение	В	230		230		230		230		
	Ток	А	0.79		0.79		0.79		0.79		
	Наружный блок		PUHZ-RP35VHA2		PUHZ-RP50VHA2		PUHZ-RP60VHA2		PUHZ-RP71VHA2		
	Кол-во фаз, частота (Гц)		1, 50		1, 50		1, 50		1, 50		
	Напряжение	В	230		230		230		230		
	Ток	А	4.01	4.23	6.16	6.47	6.61	7.50	8.04	9.74	
Контур хладагента	Давление нагнетания	МПа	2.70	2.69	2.91	2.76	2.60	2.63	2.68	2.87	
	Давление всасывания	МПа	1.01	0.74	0.99	0.67	0.99	0.70	0.94	0.73	
	Температура нагнетания	°С	70	71	73	77	65	81	70	74	
	Температура конденсации	°С	46	41	49	44	44	44	46	48	
	Температура всасывания	°С	15	2	11	-1	12	8	10	1	
	Длина фреонпровода	м	5	5	5	5	5	5	5	5	
В помещении	на входе во внутренний блок	D.B.	°С	27	20	27	20	27	20	27	20
		W.B.	°С	19	15	19	15	19	15	19	15
	на выходе из внутреннего блока	D.B.	°С	15.6	35.5	15.4	37.8	14.3	40.9	14.2	41.6
Снаружи	на входе в наружный блок	D.B.	°С	35	7	35	7	35	7	35	7
		W.B.	°С	24	6	24	6	24	6	24	6
SHF (производительность по явной теплоте)			0.89	—	0.86	—	0.78	—	0.74	—	
BF (коэффициент)			0.11	—	0.14	—	0.14	—	0.18	—	

Модель			PLA-RP100AA2		PLA-RP125AA2		PLA-RP140AA2		
Режим			охлаждение	обогрев	охлаждение	обогрев	охлаждение	обогрев	
Всего	Производительность	Вт	10,000	11,200	12,500	14,000	14,000	16,000	
	Потребляемая мощность	кВт	3.02	3.02	3.87	3.88	4.65	4.69	
Электрические характеристики	Внутренний блок		PLA-RP100AA2		PLA-RP125AA2		PLA-RP140AA2		
	Кол-во фаз, частота (Гц)		1, 50		1, 50		1, 50		
	Напряжение	В	230		230		230		
	Ток	А	0.92		0.92		0.92		
	Наружный блок		PUHZ-RP100VHA2		PUHZ-RP125VHA2		PUHZ-RP140VHA2		
	Кол-во фаз, частота (Гц)		1, 50		1, 50		1, 50		
	Напряжение	В	230		230		230		
	Ток	А	12.53	12.39	15.53	15.98	19.65	19.92	
Контур хладагента	Давление нагнетания	МПа	2.55	2.46	2.72	2.73	2.86	2.90	
	Давление всасывания	МПа	0.94	0.70	0.88	0.66	0.81	0.64	
	Температура нагнетания	°С	63	70	69	76	76	83	
	Температура конденсации	°С	44	42	46	47	48	50	
	Температура всасывания	°С	11	3	9	2	8	1	
	Длина фреонпровода	м	5	5	5	5	5	5	
В помещении	на входе во внутренний блок	D.B.	°С	27	20	27	20	27	20
		W.B.	°С	19	15	19	15	19	15
	на выходе из внутреннего блока	D.B.	°С	13.0	42.5	12.2	45.5	11.2	49.6
Снаружи	на входе в наружный блок	D.B.	°С	35	7	35	7	35	7
		W.B.	°С	24	6	24	6	24	6
SHF (производительность по явной теплоте)			0.78	—	0.74	—	0.71	—	
BF (коэффициент)			0.04	—	0.05	—	0.05	—	

СТАНДАРТНЫЕ РАБОЧИЕ ХАРАКТЕРИСТИКИ

Модель			PLA-RP100AA2		PLA-RP125AA2		PLA-RP140AA2		
Режим			охлаждение	обогрев	охлаждение	обогрев	охлаждение	обогрев	
Всего	Производительность	Вт	10,000	11,200	12,500	14,000	14,000	16,000	
	Потребляемая мощность	кВт	3.02	3.02	3.87	3.88	4.65	4.69	
Электрические характеристики	Внутренний блок		PLA-RP100AA2		PLA-RP125AA2		PLA-RP140AA2		
	Кол-во фаз, частота (Гц)		1 , 50		1 , 50		1 , 50		
	Напряжение	В	230		230		230		
	Ток	А	0.92		0.92		0.92		
	Наружный блок		PUHZ-RP100YHA2		PUHZ-RP125YHA2		PUHZ-RP140YHA2		
	Кол-во фаз, частота (Гц)		3 , 50		3 , 50		3 , 50		
	Напряжение	В	400		400		400		
	Ток	А	4.08	4.03	5.04	5.20	6.37	6.46	
Контур хладагента	Давление нагнетания	МПа	2.55	2.46	2.72	2.73	2.86	2.90	
	Давление всасывания	МПа	0.94	0.70	0.88	0.66	0.81	0.64	
	Температура нагнетания	°С	63	70	69	76	76	83	
	Температура конденсации	°С	44	42	46	47	48	50	
	Температура всасывания	°С	11	3	9	2	8	1	
	Длина фреонпровода	м	5	5	5	5	5	5	
В помещении	на входе во внутренний блок	D.B.	°С	27	20	27	20	27	20
		W.B.	°С	19	15	19	15	19	15
	на выходе из внутреннего блока	D.B.	°С	13.0	42.5	12.2	45.5	11.2	49.6
Снаружи	на входе в наружный блок	D.B.	°С	35	7	35	7	35	7
		W.B.	°С	24	6	24	6	24	6
SHF (производительность по явной теплоте)			0.78	—	0.74	—	0.71	—	
BF (коэффициент)			0.04	—	0.05	—	0.05	—	

РАЗМЕРЫ
PUHZ-RP35/50VHA2

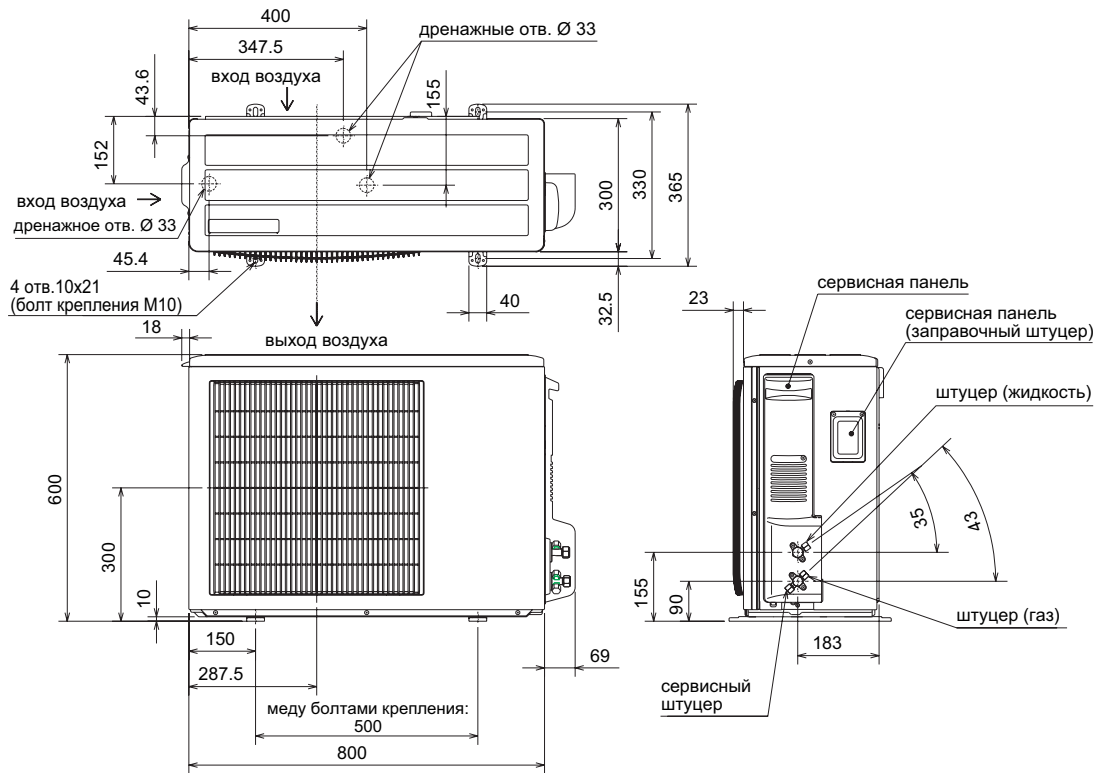

Пространство для установки

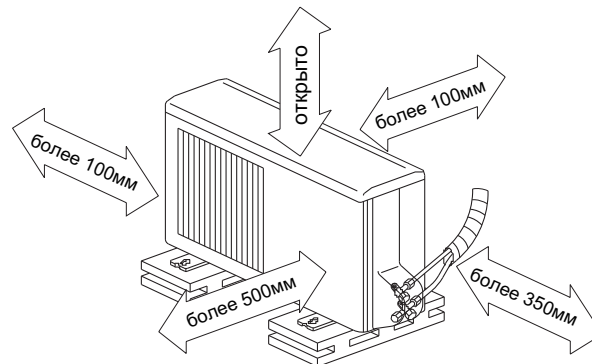

2 из сторон: задняя, левая,
правая - должны быть открыты

РАЗМЕРЫ
PUHZ-RP60/71VHA2

единицы измерения: мм

1) Свободное пространство (вокруг блока)

Сервисное пространство
Более 10

Более 500

Более 500

Более 100

2) Сервисное пространство

Более 500

Более 10

3) Болты крепления

4 болта крепления M10 (с шайбами)

<Высота болта крепления>

Обслуживание

Менее 30

4) Направления подключения трубопровода и кабелей

Подключение трубопровода и кабелей может быть произведено в четырех направлениях: спереди, справа, сзади и снизу.

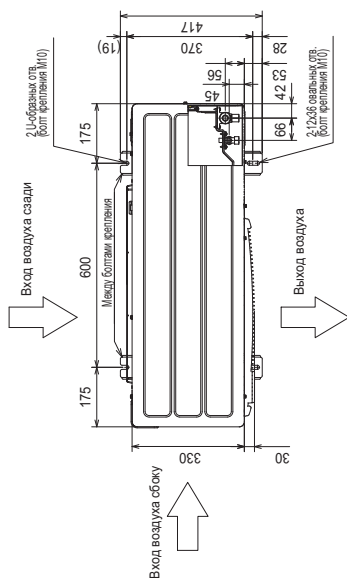

Примечание

1 ...Вентиль: газ (вальцовка) Ø15.88 (5/8)

2 ...Вентиль: жидкость (вальцовка) Ø9.52 (3/8)

* ...Указано расположение загорных вентиляей

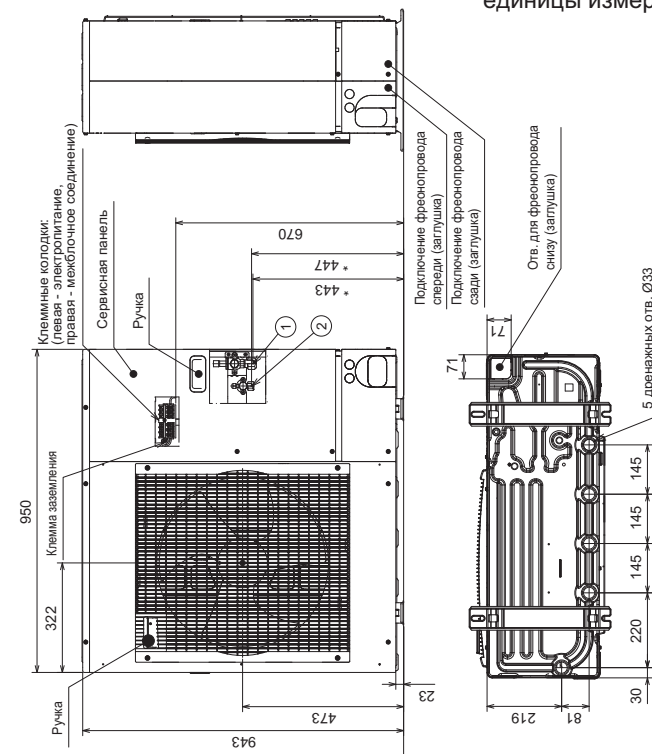

Размеры заглушек в корпусе блока (для введения фреонпроводов)

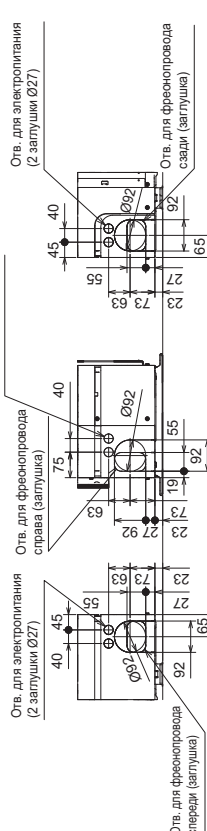

РАЗМЕРЫ

PUHZ-RP100/125/140VHA2

PUHZ-RP100/125/140YHA2

единицы измерения: мм

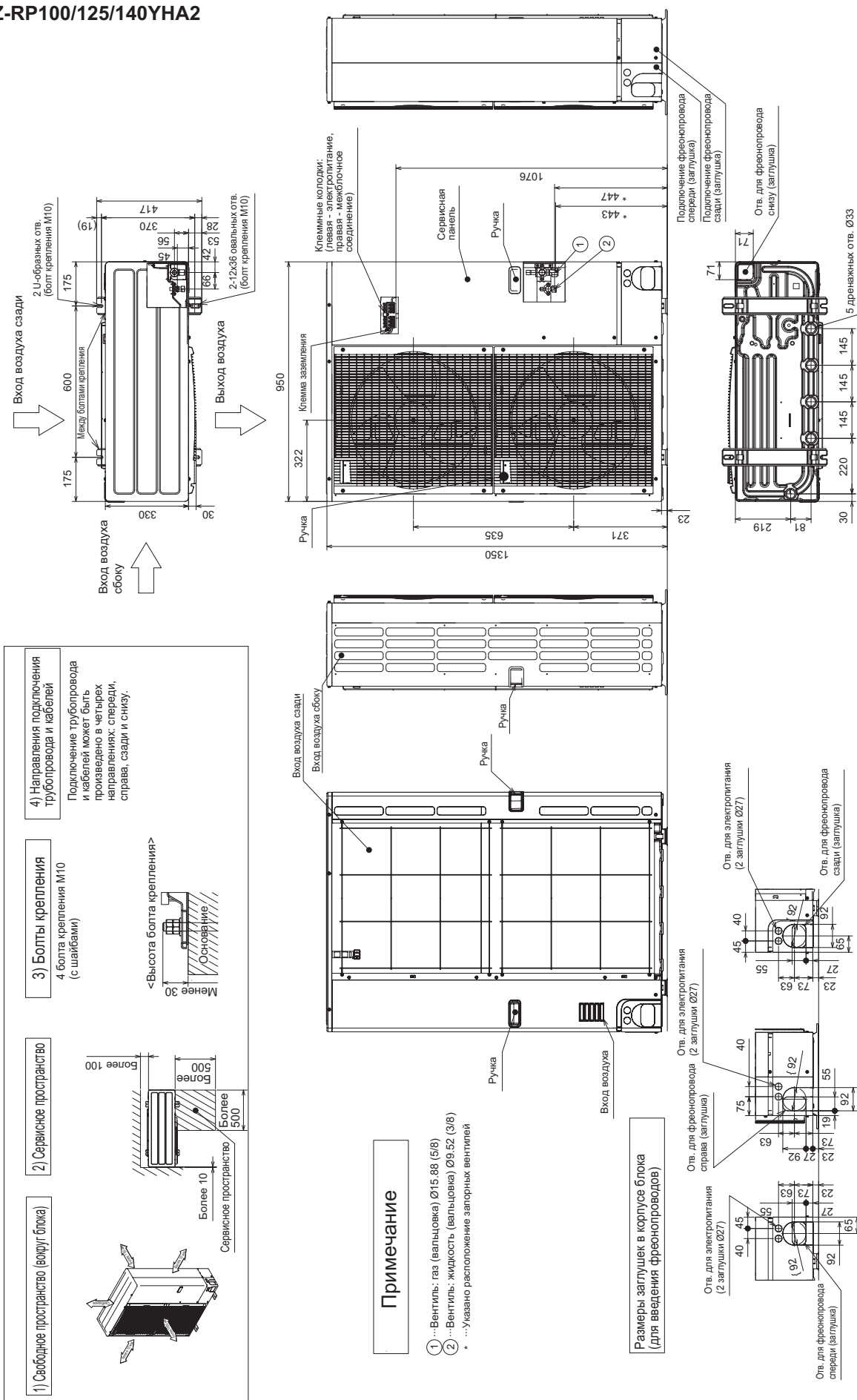

ЭЛЕКТРИЧЕСКАЯ СХЕМА PUHZ-RP35/50/60/71VHA2

Обозначения на электрической схеме: разъем □□□□, клемма (клеммная колодка) ⊙

Обозначение	Наименование	Обозначение	Наименование	Обозначение	Наименование
TB1	Клеммная колодка<питание, межблочное соединение>	N.F.	Плата фильтра помех	SWP	Переключатель<сбор хладагента>
MC	Компрессор	LI/LO	Клемма<L-фаза>	CN31	Разъем<принудительное включение>
MF1	Электродвигатель вентилятора	NI/NO	Клемма<N-фаза>	SS	Разъем<для опций>
21S4	Катушка 4-х ходового вентиля	E	Клемма<земление>	CNM	Разъем<для диагностической платы А-контроллера>
63H	Выключатель по высокому давлению	52C	52C реле	CNMNT	Разъем <для подключения конвертера M-NET>
SV	Соленоидный вентиль (байпасный клапан)	C.V.	Плата управления	CNMVMT	Разъем <для подключения конвертера M-NET>
TH3, TH33	Термистор<нижняя часть теплообменника>	SW1	Переключатель<принудительное оттаивание, удаление архива неисправностей, адрес гидравлического контра>	CNDM	Разъем <для опций (вход)>
TH4	Термистор<нагревание>	SW4	Переключатель<тестовый режим>	X51.X52.X55	Реле
TH6	Термистор<в 2-х фазной точке>	SW5	Переключатель<переключение функции>		
TH7	Термистор<наружного воздуха>	SW6	Переключатель<выбор модели>		
TH8	Термистор<на тепловоде>	SW7	Переключатель<настройка функции>		
LEV(A),LEV(B)	Привод расширительного вентиля	SW8	Переключатель		
ACL	Катушка индуктивности	SW9	Переключатель		
P.B.	Плата питания	SW10	Переключатель<выбор модели>		
R/S	Клемма<L-N-фаза>	LED1,LED2	Индикаторы <режим работы>		
U/V/W	Клемма<U/V/W-фаза>	F1-4	Предохранитель (6.3A/250В)		
IPM	Интегральный силовой модуль				
CB1-CB3	Сглаживающий конденсатор				

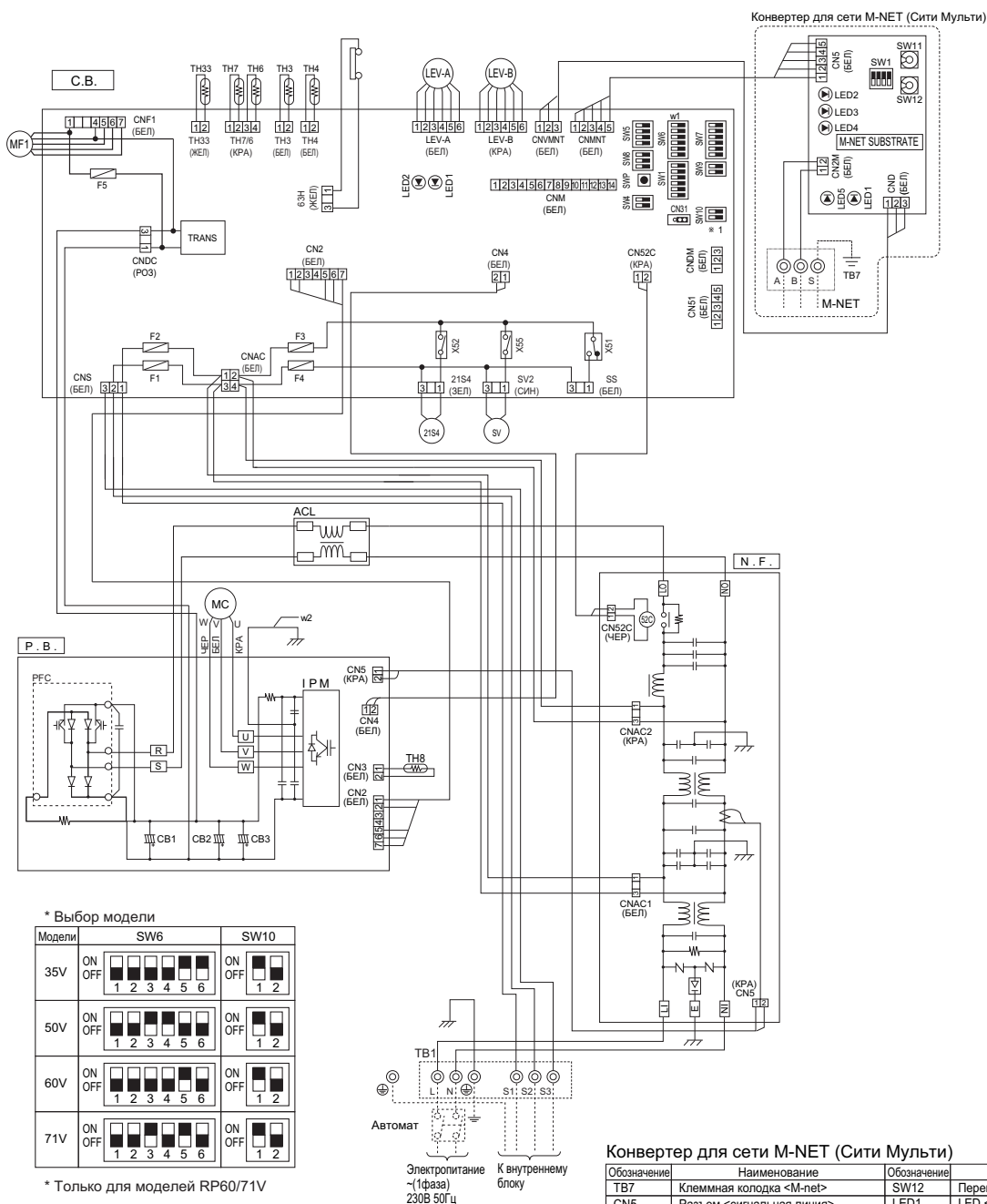

* Выбор модели

Модели	SW6	SW10
35V	ON OFF 1 2 3 4 5 6	ON OFF 1 2
50V	ON OFF 1 2 3 4 5 6	ON OFF 1 2
60V	ON OFF 1 2 3 4 5 6	ON OFF 1 2
71V	ON OFF 1 2 3 4 5 6	ON OFF 1 2

* Только для моделей RP60/71V

Конвертер для сети M-NET (Сити Мульти)

Обозначение	Наименование	Обозначение	Наименование
TB7	Клеммная колодка <M-net>	SW12	Переключатель <адрес: 2-я цифра>
CN5	Разъем <сигнальная линия>	LED1	LED <питание: 5В пост. тока>
CND	Разъем <электропитание>	LED2	LED <подключение к наружному блоку>
CN2M	Разъем <M-NET>	LED3	LED <передача данных>
SW1	Переключатель <статус обмена данными>	LED4	LED <прием данных>
SW11	Переключатель <адрес: 1-я цифра>	LED5	LED <питание: 12В пост. тока>

ЭЛЕКТРИЧЕСКАЯ СХЕМА PUHZ-RP100/125/140VNA2

Обозначения на электрической схеме: разъем □□□□, клемма (клеммная колодка) ⊙

Обозначение	Наименование	Обозначение	Наименование	Обозначение	Наименование
TB1	Клеммная колодка «питание, межблочное соединение»	P.V.	Плата питания	SW7	Переключатель «настройка функции»
MC	Компрессор	TABU/V/W	Клемма <U/V/W-фаза>	SW8	Переключатель
MF1, MF2	Электродвигатель вентилятора	TABS/T	Клемма «L/N-фаза»	SW9	Переключатель
Z1S4	Катушка 4-х ходового вентиля	TABP1/P2/P	Клемма «пост. напряжение»	SW10	Переключатель «выбор модели»
SV	Соленонный вентиль (байпасный клапан)	TABN1/N2/N	Клемма «пост. напряжение»	SWP	Переключатель «сбор хладагента»
63H	Выключатель по высокому давлению	DS2,3	Диодный мост	CN31	Разъем «принудительное включение»
TH3	Термистор «нижняя часть теплообменника»	IPM	Интегральный силовой модуль	LED1, LED2	Индикаторы «режим работы»
TH4	Термистор «нагнетание»	N.F.	Плата фильтра помех	SS	Разъем «для опций»
TH6	Термистор «в 2-х фазной точке»	L/I/O	Клемма «L-фаза»	CNM	Разъем «для диагностической платы А-контроллера»
TH7	Термистор «наружного воздуха»	NI/NO	Клемма «N-фаза»	CNMNT	Разъем «для подключения конвертера M-NET»
TH8	Термистор «на теплоотводе»	EI	Клемма «заземление»	CNVMT	Разъем «для подключения конвертера M-NET»
TH33	Термистор «на выходе из конденсатора»	C.V.	Плата управления	CNDM	Разъем «для опций (вход)»
LEV-A, B	Привод расширительного вентиля	F1-4	Предохранитель (6.3A/250В)		
DCL	Катушка индуктивности	SW1	Переключатель «принудительное оттаивание, удаление архива неисправностей, адрес гидравлического контура»		
52C	52C Реле	SW4	Переключатель «тестовый режим»		
RS	Токоограничительный резистор	SW5	Переключатель «переключение функции»		
ACTM	Модуль активного фильтра	SW6	Переключатель «выбор модели»		
CB	Основной сглаживающий конденсатор				

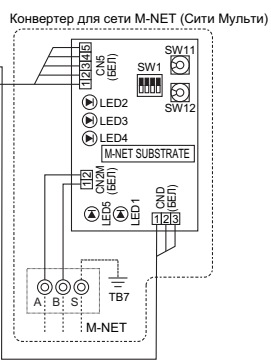
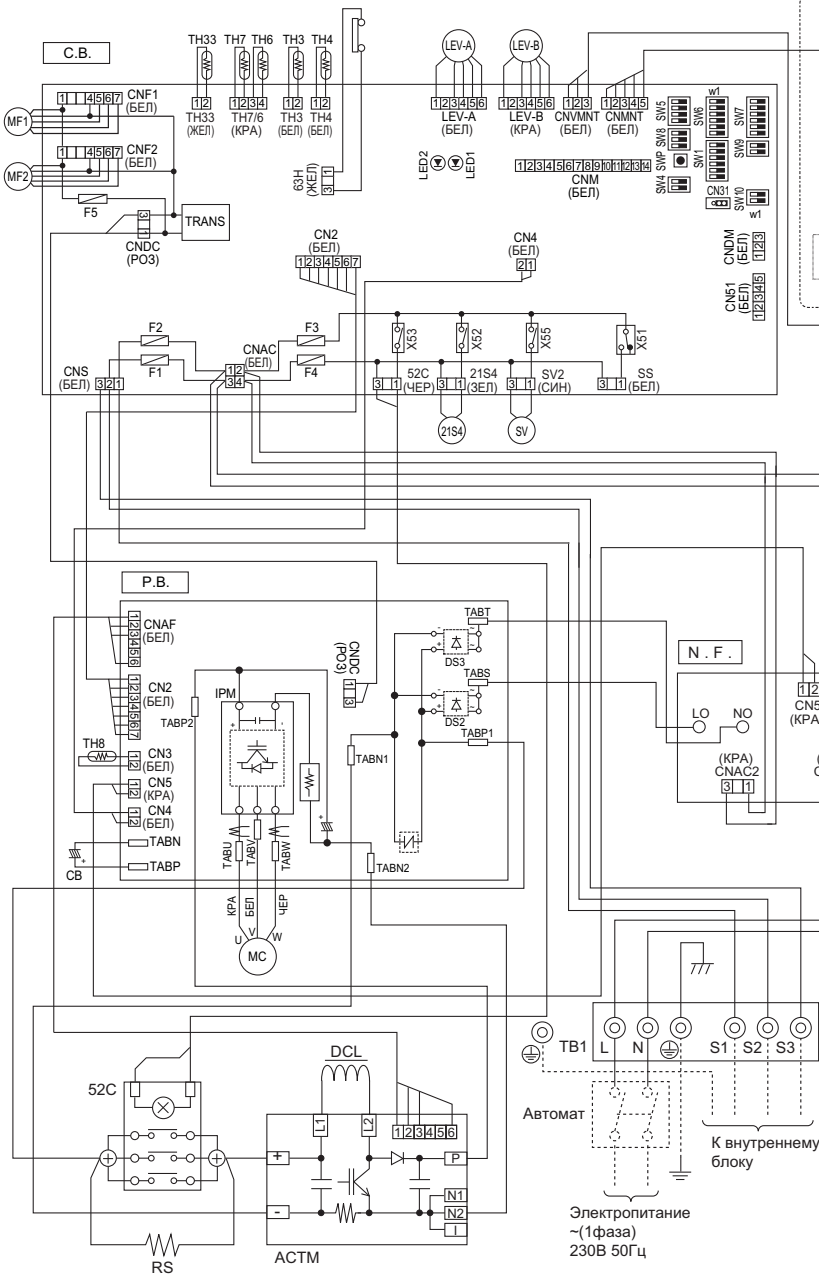

* Выбор модели

Модели	SW6	SW10
100V	ON OFF [1][2][3][4][5][6]	ON OFF [1][2]
125V	ON OFF [1][2][3][4][5][6]	ON OFF [1][2]
140V	ON OFF [1][2][3][4][5][6]	ON OFF [1][2]

Конвертер для сети M-NET (Сити Мульти)

Обозначение	Наименование
TB7	Клеммная колодка «M-net»
CN5	Разъем «сигнальная линия»
CND	Разъем «электропитание»
CN2M	Разъем «M-NET»
SW1	Переключатель «статус обмена данными»
SW11	Переключатель «адрес: 1-я цифра»
SW12	Переключатель «адрес: 2-я цифра»
LED1	LED «питание: 5В пост. тока»
LED2	LED «подключение к наружному блоку»
LED3	LED «передача данных»
LED4	LED «прием данных»
LED5	LED «питание: 12В пост. тока»

ЭЛЕКТРИЧЕСКАЯ СХЕМА PUHZ-RP100/125/140УНА2

Обозначение	Наименование	Обозначение	Наименование	Обозначение	Наименование
TB1	Клеммная колодка <питание>	N.F.	Плата фильтра помех	CN31	Разъем <принудительное включение>
TB2	Клеммная колодка <межблочное соединение>	L1/L2/L3/NI	Клемма (L1/L2/L3/N-питание)	21S4	Разъем (катушка 4-х ходового вентиля)
MC	Компрессор	L01/L02/L03/NO	Клемма (L1/L2/L3/N-питание)	SV2	Разъем (байпасный вентиль)
MF1, MF2	Электродвигатель вентилятора	GD1	Клемма (заземление)	SS	Разъем <для опций>
21S4	Катушка 4-х ходового вентиля	CONV.B	Плата конвертера	LEV-A/LEV-B	Разъем (LEV)
SV	Соленоидный вентиль (байпасный клапан)	L1-A1/IN	Клемма (L1-питание)	63H	Разъем (выключатель по высокому давлению)
63H	Выключатель по высокому давлению	L1-A2/OU	Клемма (L1-питание)	TH3	Разъем (термистор)
TH3	Термистор <нижняя часть теплообменника>	L2-A2/OU	Клемма (L2-питание)	TH4	Разъем (термистор)
TH4	Термистор <нагнетание>	L3-A2/OU	Клемма (L3-питание)	TH7/6	Разъем (термистор)
TH6	Термистор <в 2-х фазной точке>	N-IN	Клемма	TH33	Разъем (термистор)
TH7	Термистор <наружного воздуха>	CK-OU	Клемма	CNF1/CNF2	Разъем (электродвигатель вентилятора)
TH33	Термистор <на выходе из конденсатора>	C.V.	Плата управления	LED1/LED2	LED (Индикаторы <режим работы>)
LEV	Привод расширительного вентиля	F1, F2	Предохранитель (6.3A/250В)	CNM	Разъем <для диагностической платы А-контроллера>
ACL1~ACL4	Катушка индуктивности	F3, F4	Предохранитель (6.3A/250В)	CNMNT	Разъем <для подключения конвертера M-NET>
CB1, CB2	Основной сглаживающий конденсатор	SW1	Переключатель <принудительное оттаивание, удаление арктика неисправностей, адрес гидравлического контура>	CNMNT	Разъем <для подключения конвертера M-NET>
CK	Конденсатор	SW4	Переключатель <тестовый режим>	CN3S	Разъем <для опций>
RS	Токоограничительный резистор	SW5	Переключатель <переключения функции>	CNDM	Разъем <для опций>
P.B.	Плата питания	SW6	Переключатель <выбор модели>	CN51	Разъем <для опций>
TB-U/V/W	Клемма <U/V/W-фаза>	SW7	Переключатель <настройка функции>		
TB-L1/L2/L3	Клемма (L1/L2/L3-питание)	SW8	Переключатель <настройка функции>		
TB-P2	Клемма	SW9	Переключатель <настройка функции>		
TB-C1	Клемма	SW10	Переключатель <выбор модели>		
TB-N1	Клемма	SWP	Переключатель <сбор хладагента>		
CT1, CT2	Токовый трансформатор				

Конвертер для сети M-NET (Сити Мульти)

TB7	Клеммная колодка <M-net>	SW12	Переключатель <адрес: 2-я цифра>
CN5	Разъем <сигнальная линия>	LED1	LED <питание: 5В пост. тока>
CND	Разъем <электропитание>	LED2	LED <подключение к наружному блоку>
CN2M	Разъем <M-NET>	LED3	LED <передача данных>
SW1	Переключатель <статус обмена данными>	LED4	LED <прием данных>
SW11	Переключатель <адрес: 1-я цифра>	LED5	LED <питание: 12В пост. тока>

Обозначения на электрической схеме: разъем □, клемма (клеммная колодка) ⊙

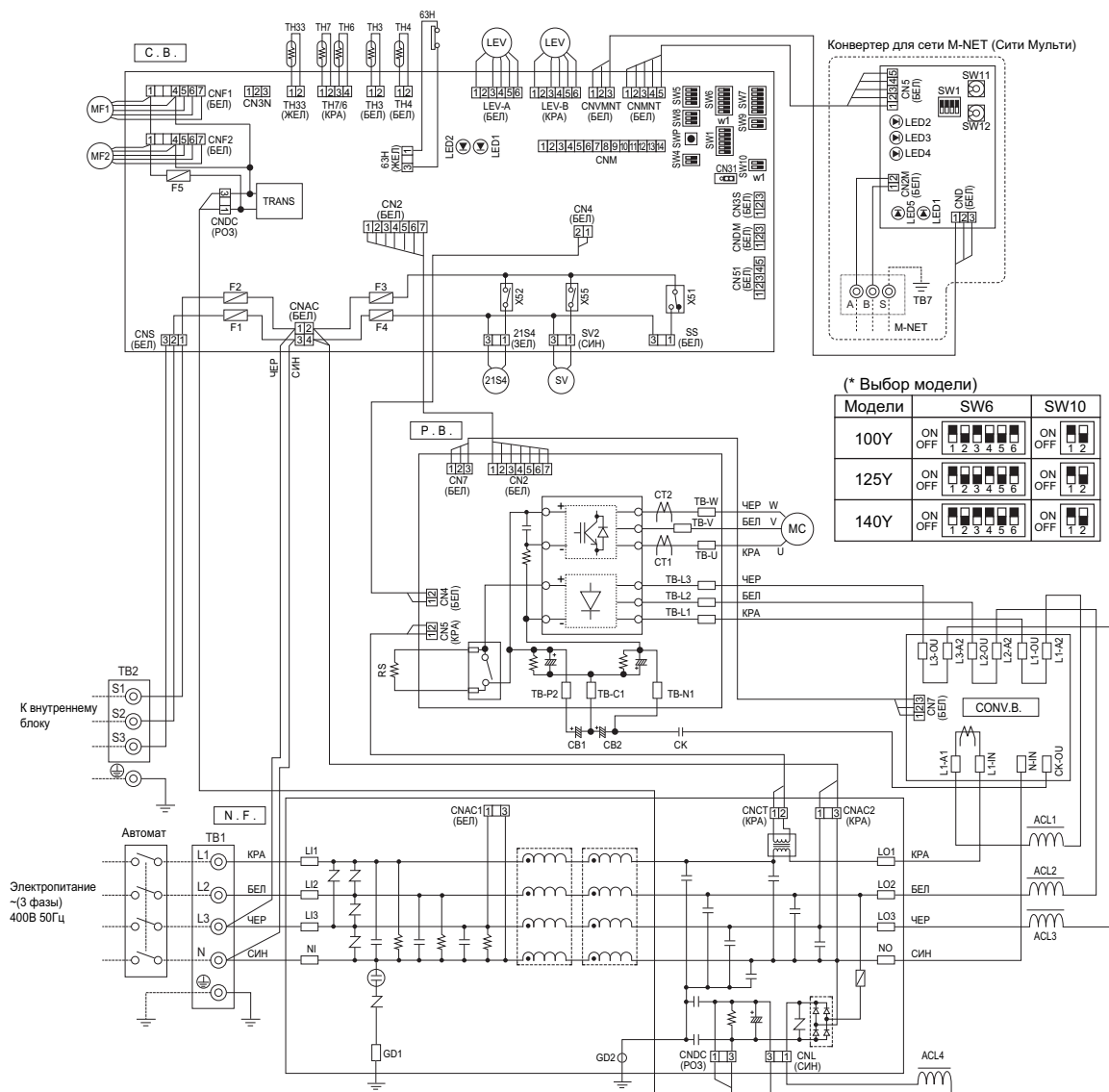

ГИДРАВЛИЧЕСКАЯ СХЕМА

единицы измерения: мм

PUHZ-RP35/50VHA2

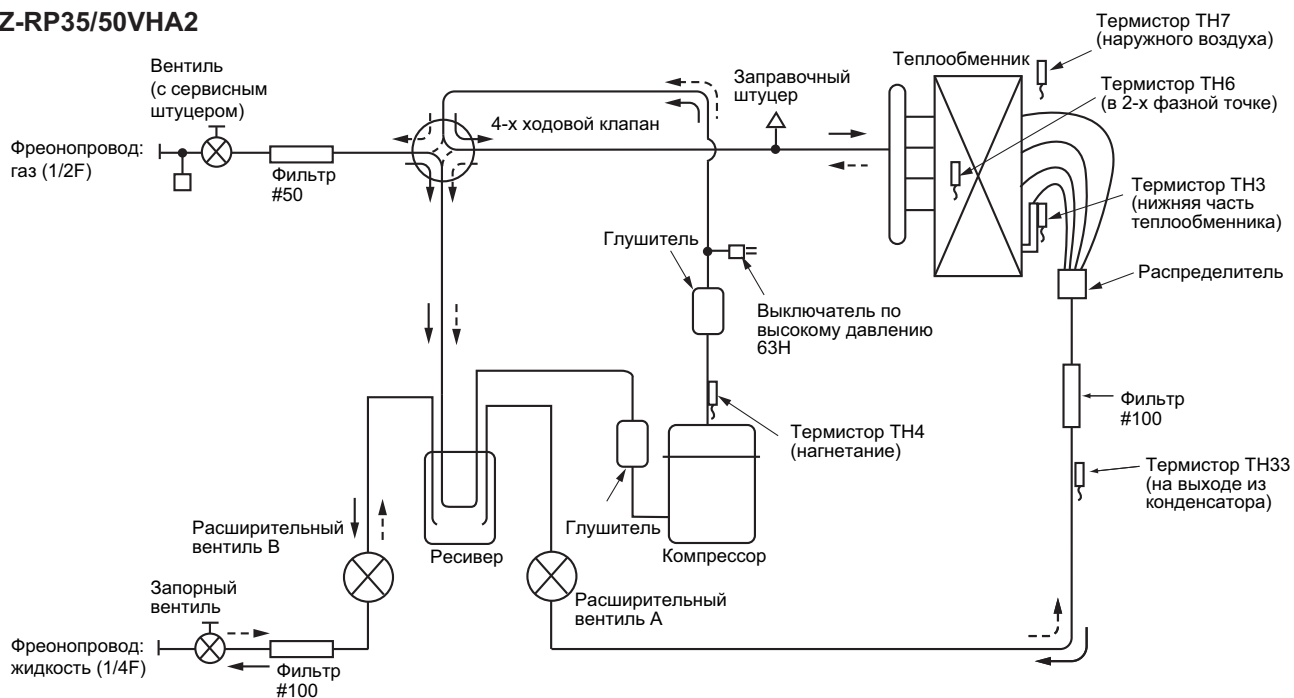

PUHZ-RP60/71VHA2

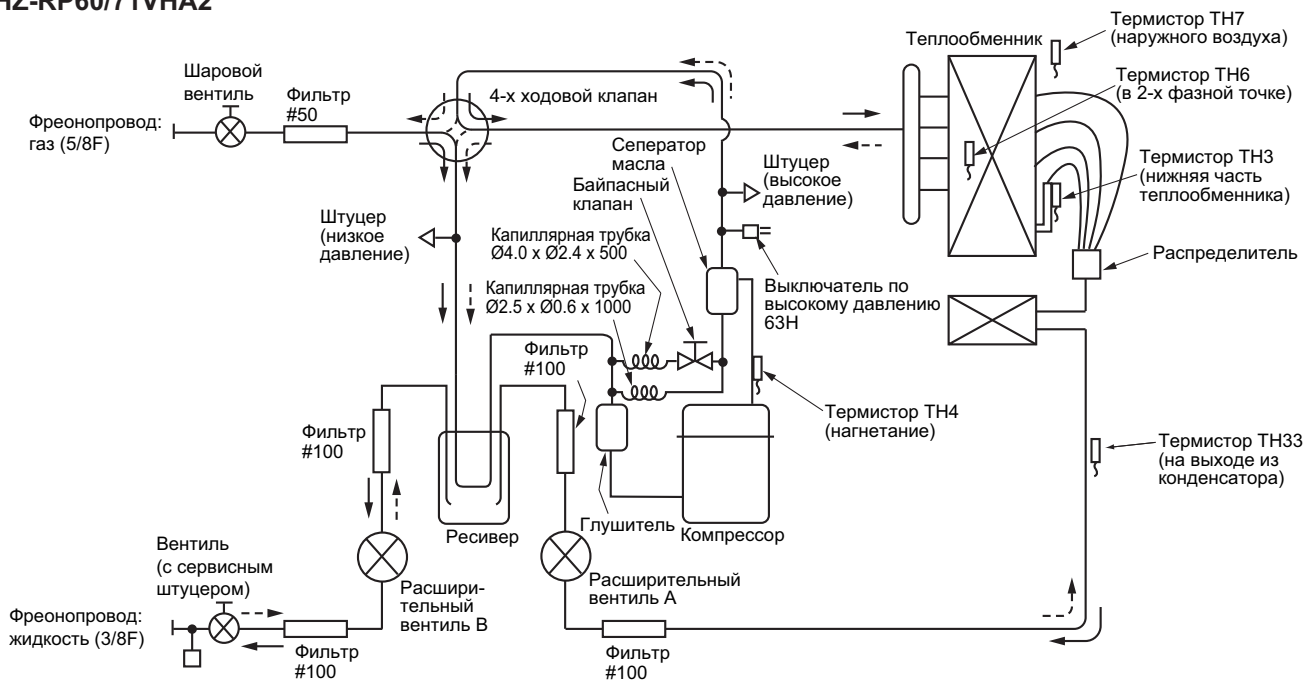

← Движение хладагента в режиме охлаждения
 ← - - Движение хладагента в режиме обогрева

ГИДРАВЛИЧЕСКАЯ СХЕМА

единицы измерения: мм

PUHZ-RP100/125/140VHA2
 PUHZ-RP100/125/140YHA2

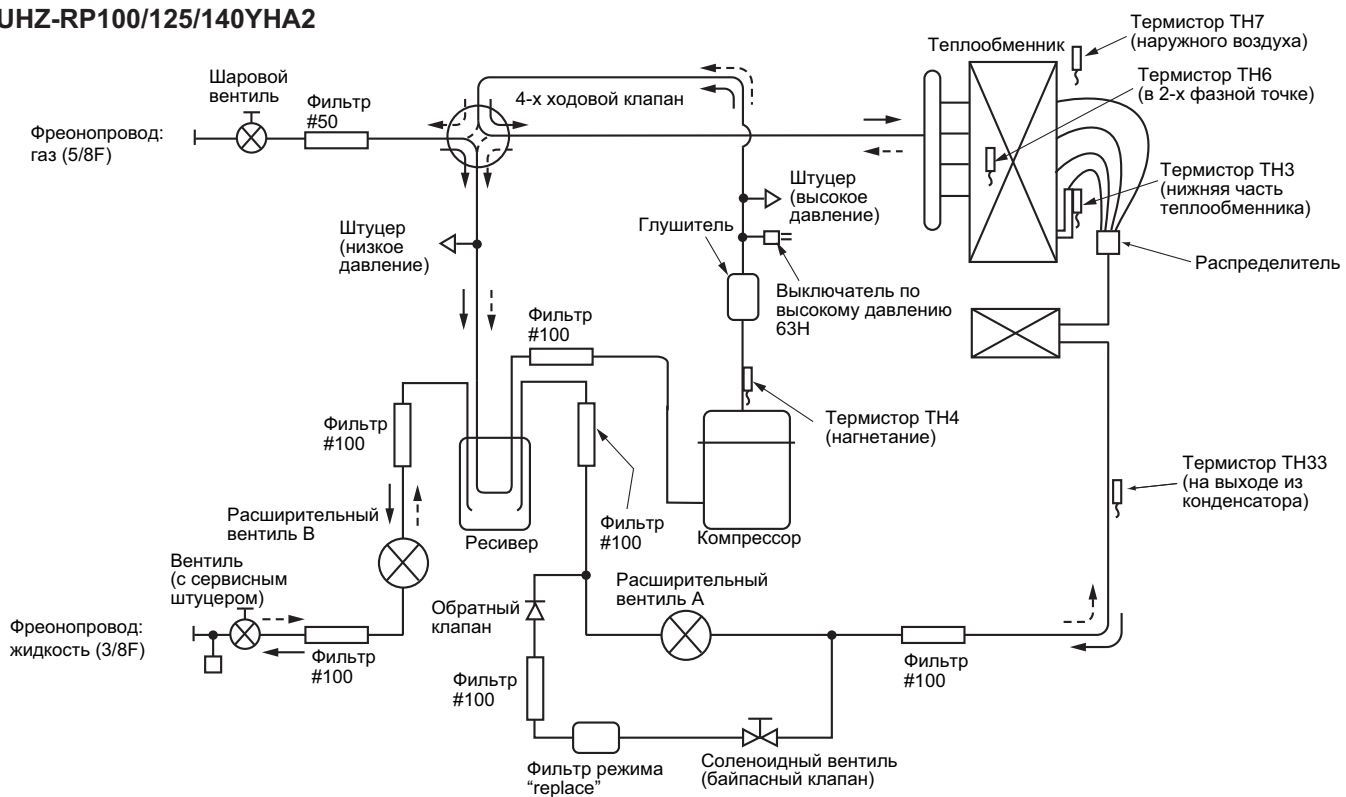

← Движение хладагента в режиме охлаждения
 ← - - Движение хладагента в режиме обогрева

ХАРАКТЕРИСТИКИ ОСНОВНЫХ КОМПОНЕНТОВ

PUHZ-RP35/ 50/ 60/ 71/ 100/ 125/ 140VHA2

PUHZ-RP100/ 125/ 140YHA2

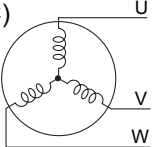
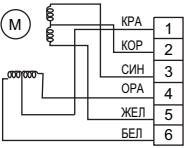
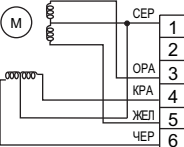
Наименование	Способ проверки и параметры																					
Термисторы: TH3 - нижняя часть конденсатора, TH4 - нагнетание, TH6 - двухфазная точка, TH7 - наружная температура, TH8 - теплоотвод, TH33 - на выходе из конденсатора.	Отключите разъем и измерьте сопротивление термистора тестером при температуре 10°C ~ 30°C. <table border="1" style="margin-top: 10px;"> <thead> <tr> <th></th> <th>исправен</th> <th>неисправен</th> </tr> </thead> <tbody> <tr> <td>TH4</td> <td>160кОм ~ 410кОм</td> <td rowspan="4">замыкание или обрыв</td> </tr> <tr> <td>TH3</td> <td rowspan="3">4.3кОм ~ 9.6кОм</td> </tr> <tr> <td>TH6</td> </tr> <tr> <td>TH7</td> </tr> <tr> <td>TH33</td> <td></td> <td></td> </tr> <tr> <td>TH8</td> <td>39кОм ~ 105кОм</td> <td></td> </tr> </tbody> </table>			исправен	неисправен	TH4	160кОм ~ 410кОм	замыкание или обрыв	TH3	4.3кОм ~ 9.6кОм	TH6	TH7	TH33			TH8	39кОм ~ 105кОм					
	исправен	неисправен																				
TH4	160кОм ~ 410кОм	замыкание или обрыв																				
TH3	4.3кОм ~ 9.6кОм																					
TH6																						
TH7																						
TH33																						
TH8	39кОм ~ 105кОм																					
Электродвигатель вентилятора (MF1, MF2)	См. следующую страницу.																					
Катушка 4-ходового клапана (21S4)	Измерьте сопротивление тестером при температуре 20°C. <table border="1" style="margin-top: 10px;"> <thead> <tr> <th colspan="2">исправен</th> <th>неисправен</th> </tr> </thead> <tbody> <tr> <td>RP35-71VHA2</td> <td>RP100/125/P140</td> <td rowspan="2">замыкание или обрыв</td> </tr> <tr> <td>2350±170 Ом</td> <td>1435±150 Ом</td> </tr> </tbody> </table>		исправен		неисправен	RP35-71VHA2	RP100/125/P140	замыкание или обрыв	2350±170 Ом	1435±150 Ом												
исправен		неисправен																				
RP35-71VHA2	RP100/125/P140	замыкание или обрыв																				
2350±170 Ом	1435±150 Ом																					
Электродвигатель компрессора (MC) 	Измерьте сопротивление обмоток компрессора тестером при температуре 20°C. <table border="1" style="margin-top: 10px;"> <thead> <tr> <th colspan="6">исправен</th> <th>неисправен</th> </tr> </thead> <tbody> <tr> <td>RP35V/50V</td> <td>RP60V/71V</td> <td>RP100V</td> <td>RP125/140V</td> <td>RP100Y</td> <td>RP125/140Y</td> <td rowspan="2">замыкание или обрыв</td> </tr> <tr> <td>0.300~0.340 Ом</td> <td>0.865~0.895 Ом</td> <td>0.266 Ом</td> <td>0.188 Ом</td> <td>1.064 Ом</td> <td>0.302 Ом</td> </tr> </tbody> </table>		исправен						неисправен	RP35V/50V	RP60V/71V	RP100V	RP125/140V	RP100Y	RP125/140Y	замыкание или обрыв	0.300~0.340 Ом	0.865~0.895 Ом	0.266 Ом	0.188 Ом	1.064 Ом	0.302 Ом
исправен						неисправен																
RP35V/50V	RP60V/71V	RP100V	RP125/140V	RP100Y	RP125/140Y	замыкание или обрыв																
0.300~0.340 Ом	0.865~0.895 Ом	0.266 Ом	0.188 Ом	1.064 Ом	0.302 Ом																	
Расширительный вентиль (LEV-A/ LEV-B) для RP35-RP71 	Измерьте сопротивление тестером при температуре 20°C. <table border="1" style="margin-top: 10px;"> <thead> <tr> <th colspan="4">исправен</th> <th>неисправен</th> </tr> </thead> <tbody> <tr> <td>КРА - БЕЛ</td> <td>КРА - ОРА</td> <td>КОР - ЖЕЛ</td> <td>КОР - СИН</td> <td rowspan="2">замыкание или обрыв</td> </tr> <tr> <td colspan="4">46±4 Ом</td> </tr> </tbody> </table>		исправен				неисправен	КРА - БЕЛ	КРА - ОРА	КОР - ЖЕЛ	КОР - СИН	замыкание или обрыв	46±4 Ом									
исправен				неисправен																		
КРА - БЕЛ	КРА - ОРА	КОР - ЖЕЛ	КОР - СИН	замыкание или обрыв																		
46±4 Ом																						
Расширительный вентиль (LEV-A/ LEV-B) для RP100-RP140 	Disconnect the connector then measure the resistance using a tester. (Winding temperature 20:) <table border="1" style="margin-top: 10px;"> <thead> <tr> <th colspan="4">исправен</th> <th>неисправен</th> </tr> </thead> <tbody> <tr> <td>СЕР - ЧЕР</td> <td>СЕР - КРА</td> <td>СЕР - ЖЕЛ</td> <td>СЕР - ОРА</td> <td rowspan="2">замыкание или обрыв</td> </tr> <tr> <td colspan="4">46±3 Ом</td> </tr> </tbody> </table>		исправен				неисправен	СЕР - ЧЕР	СЕР - КРА	СЕР - ЖЕЛ	СЕР - ОРА	замыкание или обрыв	46±3 Ом									
исправен				неисправен																		
СЕР - ЧЕР	СЕР - КРА	СЕР - ЖЕЛ	СЕР - ОРА	замыкание или обрыв																		
46±3 Ом																						
Катушка соленоидного клапана (SV) для RP60-RP140	Measure the resistance between the terminals using a tester. (Surrounding temperature 20:) <table border="1" style="margin-top: 10px;"> <thead> <tr> <th colspan="2">исправен</th> <th>неисправен</th> </tr> </thead> <tbody> <tr> <td>RP60/71</td> <td>RP100/125/140</td> <td rowspan="2">замыкание или обрыв</td> </tr> <tr> <td>1450±150 Ом</td> <td>1197±10 Ом</td> </tr> </tbody> </table>		исправен		неисправен	RP60/71	RP100/125/140	замыкание или обрыв	1450±150 Ом	1197±10 Ом												
исправен		неисправен																				
RP60/71	RP100/125/140	замыкание или обрыв																				
1450±150 Ом	1197±10 Ом																					

ХАРАКТЕРИСТИКИ ОСНОВНЫХ КОМПОНЕНТОВ

PUNZ-RP35/ 50/ 60/ 71/ 100/ 125/ 140VHA2

PUNZ-RP100/ 125/ 140YHA2

Проверка вентилятора (электродвигателя и платы управления)

1 Примечания:

- На разъеме (CNF1, 2) присутствует высокое напряжение. Будьте осторожны при измерении.
- Не отключайте разъем при (CNF1, 2) при включенном питании. Это может привести к повреждению электродвигателя или платы управления.

2 Симптом: вентилятор наружного блока не вращается.

Проверка электрических соединений

Проверьте соединение разъемов (CNF1, CNF2)



Соединение в порядке?

→ нет →

Восстановите соединение

**Проверка питания**

Измерьте напряжение в контрольных точках на плате управления:

КТ1 : V_{DC} (между 1 (+) и 4 (-) разъема вентилятора): V_{DC} 280-380В пост. токаКТ2 : V_{CC} (между 5 (+) и 4 (-) разъема вентилятора): V_{CC} 15В пост. токаКТ3 : V_{SP} (между 6 (+) и 4 (-) разъема вентилятора): V_{SP} 1 - 6.5В пост. тока(Напряжение V_{SP} присутствует при вращении вентилятора. Если вентилятор выключен, то напряжение равно 0В.)

Соответствует ли напряжение?

→ нет →

Замените плату управления наружного блока.

**Проверка датчика вращения ротора**Измерьте напряжение V_{FG} в контрольной точке (КТ4) между контактами 7 (+) и 4 (-), вращая вентилятор вручную (несколько оборотов).

Напряжение изменяется от 0В до 15В пост. тока?

→ нет →

Замените электродвигатель вентилятора.



Замените плату управления наружного блока.

ХАРАКТЕРИСТИКИ ОСНОВНЫХ КОМПОНЕНТОВ

PUNZ-RP35/ 50/ 60/ 71/ 100/ 125/ 140VHA2

PUNZ-RP100/ 125/ 140YHA2

Зависимость сопротивления термисторов от температуры

Термисторы низкотемпературные

- Термистор TH3 (нижняя часть конденсатора)
- Термистор TH6 (двухфазная точка)
- Термистор TH7 (наружная температура)
- Термистор TH33 (выход конденсатора)

Термистор $R_0=15\text{кОм} \pm 3\%$ константа $B=3480 \pm 2\%$

$$R_t = 15 \exp \left\{ 3480 \left(\frac{1}{273+t} - \frac{1}{273} \right) \right\}$$

0°C	15кОм	25°C	5.2кОм
10°C	9.6кОм	30°C	4.3кОм
20°C	6.3кОм	40°C	3.0кОм

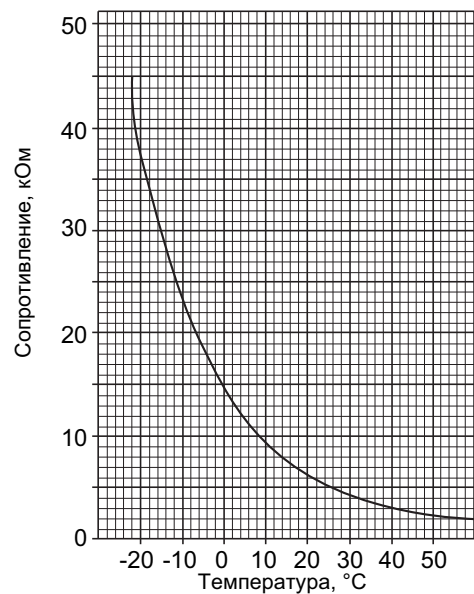

Термисторы среднетемпературные

- Термистор TH8 (теплоотвод)
только модели RP35 - 140VHA2

Термистор $R_{50} = 17\text{кОм} \pm 2\%$ константа $B = 4150 \pm 3\%$

$$R_t = 17 \exp \left\{ 4150 \left(\frac{1}{273+t} - \frac{1}{323} \right) \right\}$$

0°C	180 кОм
25°C	50 кОм
50°C	17 кОм
70°C	8 кОм
90°C	4 кОм

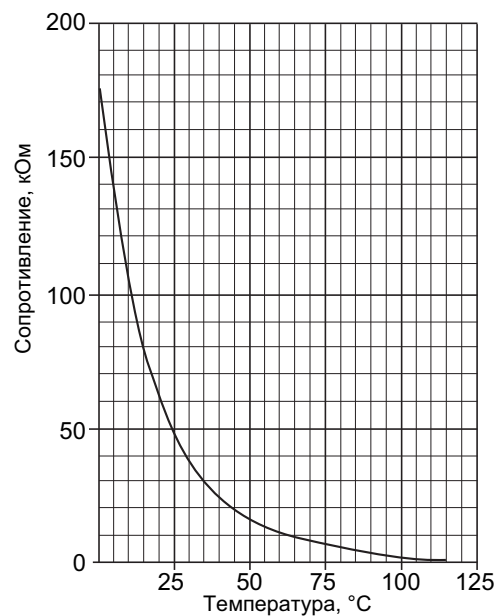

Термисторы высокотемпературные

- Термистор TH4 (нагнетание)

Термистор $R_{120} = 7.465\text{кОм} \pm 2\%$ Константа $B = 4057 \pm 2\%$

$$R_t = 7.465 \exp \left\{ 4057 \left(\frac{1}{273+t} - \frac{1}{393} \right) \right\}$$

20°C	250 кОм	70°C	34 кОм
30°C	160 кОм	80°C	24 кОм
40°C	104 кОм	90°C	17.5 кОм
50°C	70 кОм	100°C	13.0 кОм
60°C	48 кОм	110°C	9.8 кОм

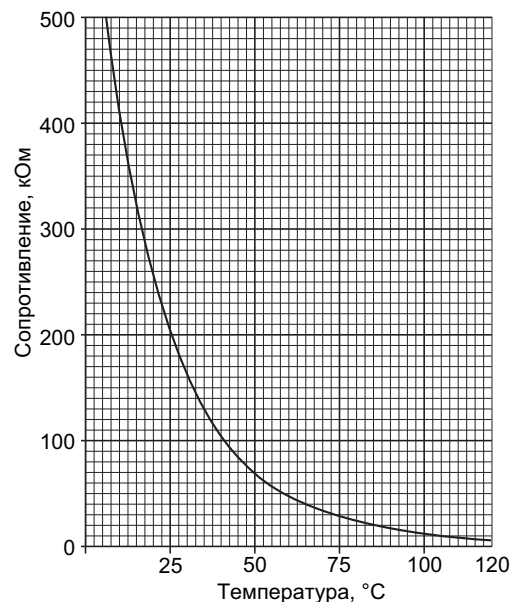

КОНТРОЛЬНЫЕ ТОЧКИ

PUHZ-RP35/ 50/ 60/ 71/ 100/ 125/ 140VHA2

PUHZ-RP100/ 125/ 140YHA2

Плата управления

Внимание: в контрольной точке КТ1 - высокое напряжение

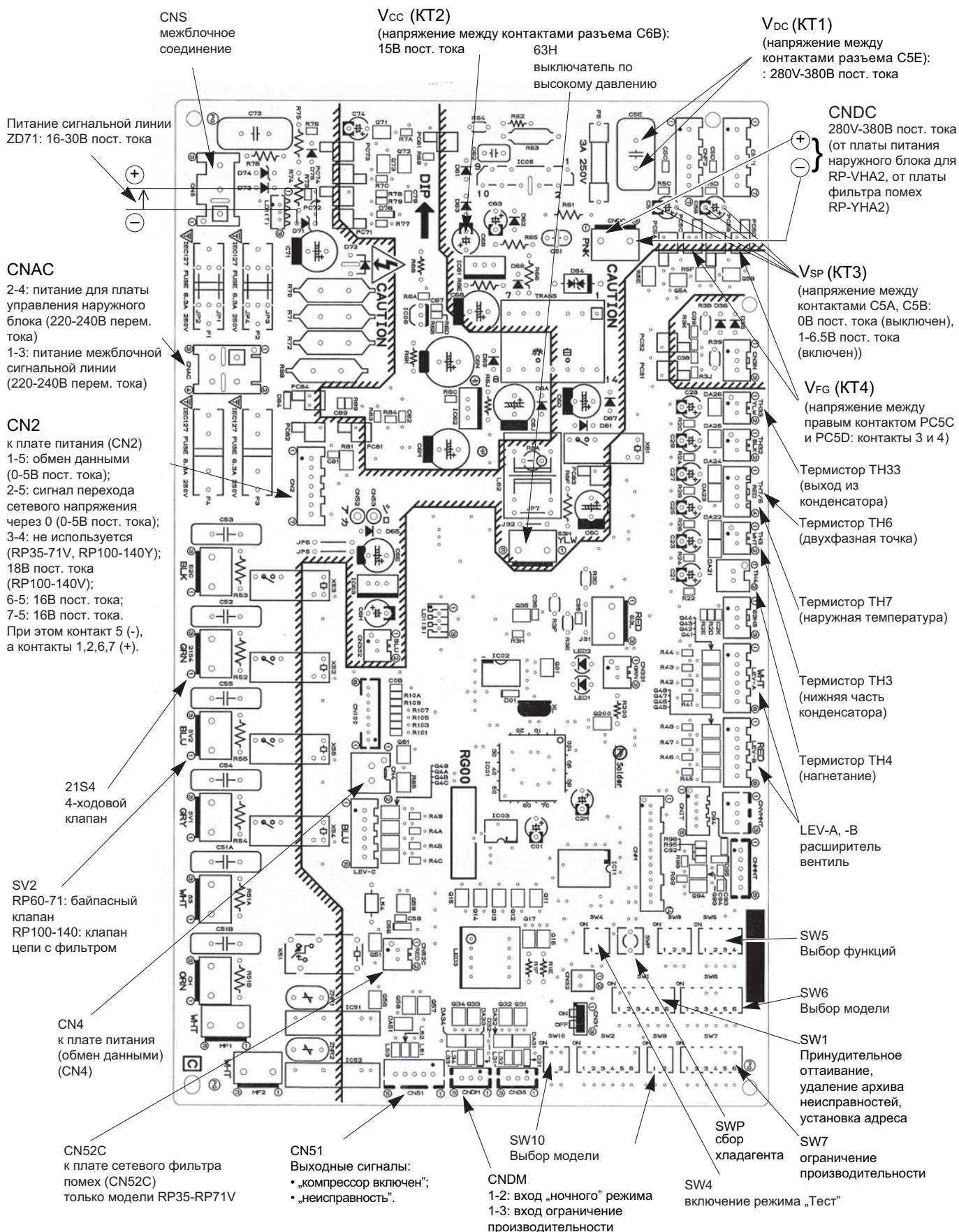

КОНТРОЛЬНЫЕ ТОЧКИ

PUHZ-RP35/ 50VHA2

Плата сетевого фильтра помех

L1, N1

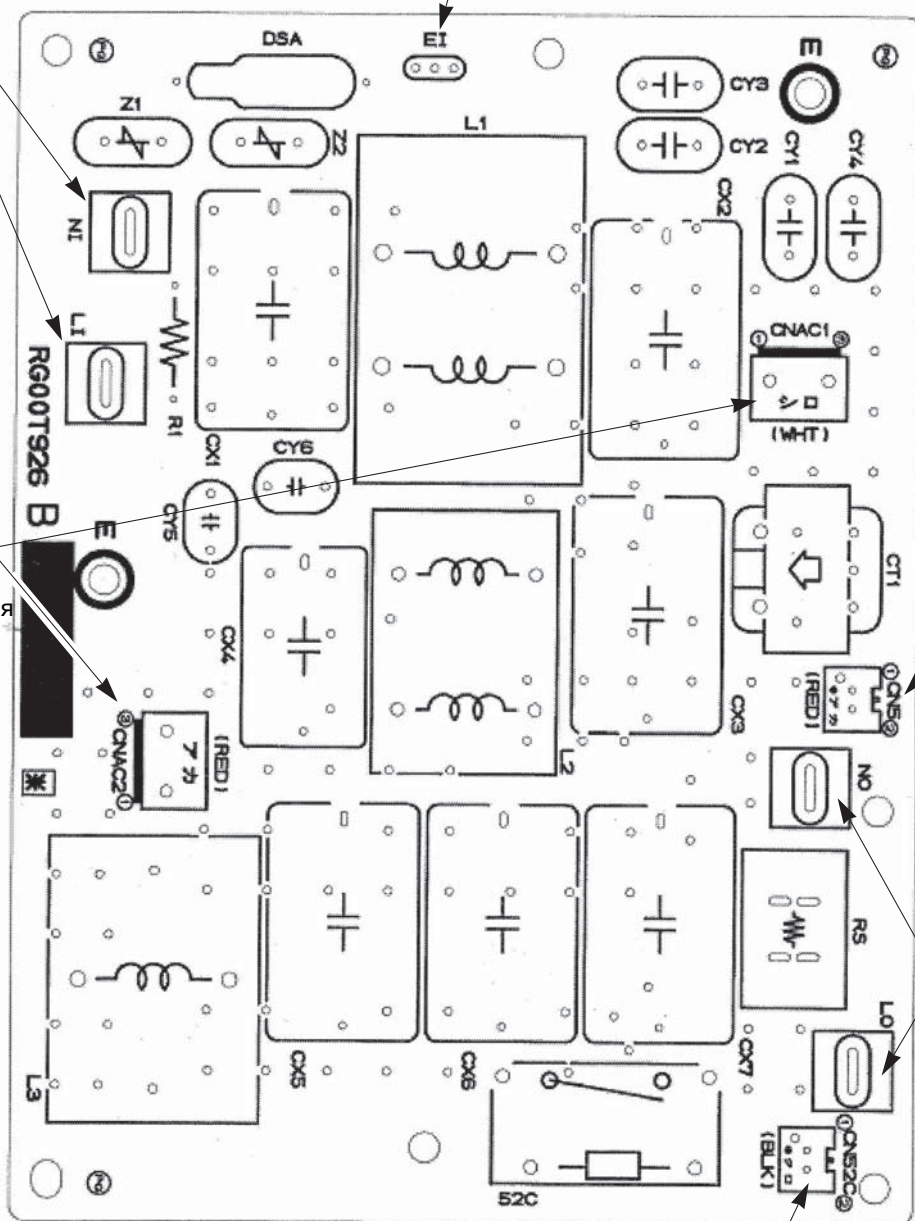
Вход 220-240В перем. тока
(к клеммной колодке TB1)E1
заземлениеCNAC1, CNAC2
220-240В перем.
тока
(к плате управления
наружного блока
CNAC)CN5
первичный
контроль тока
(к плате питания
CN5)LO, NO
Выход 220-240В
перем. тока
(к ACL)CN52C
52C сигнал реле
(к плате управления
наружного блока
CN52C)

КОНТРОЛЬНЫЕ ТОЧКИ

PUNZ-RP100/ 125/ 140VHA2

Плата сетевого фильтра помех

LO, NO

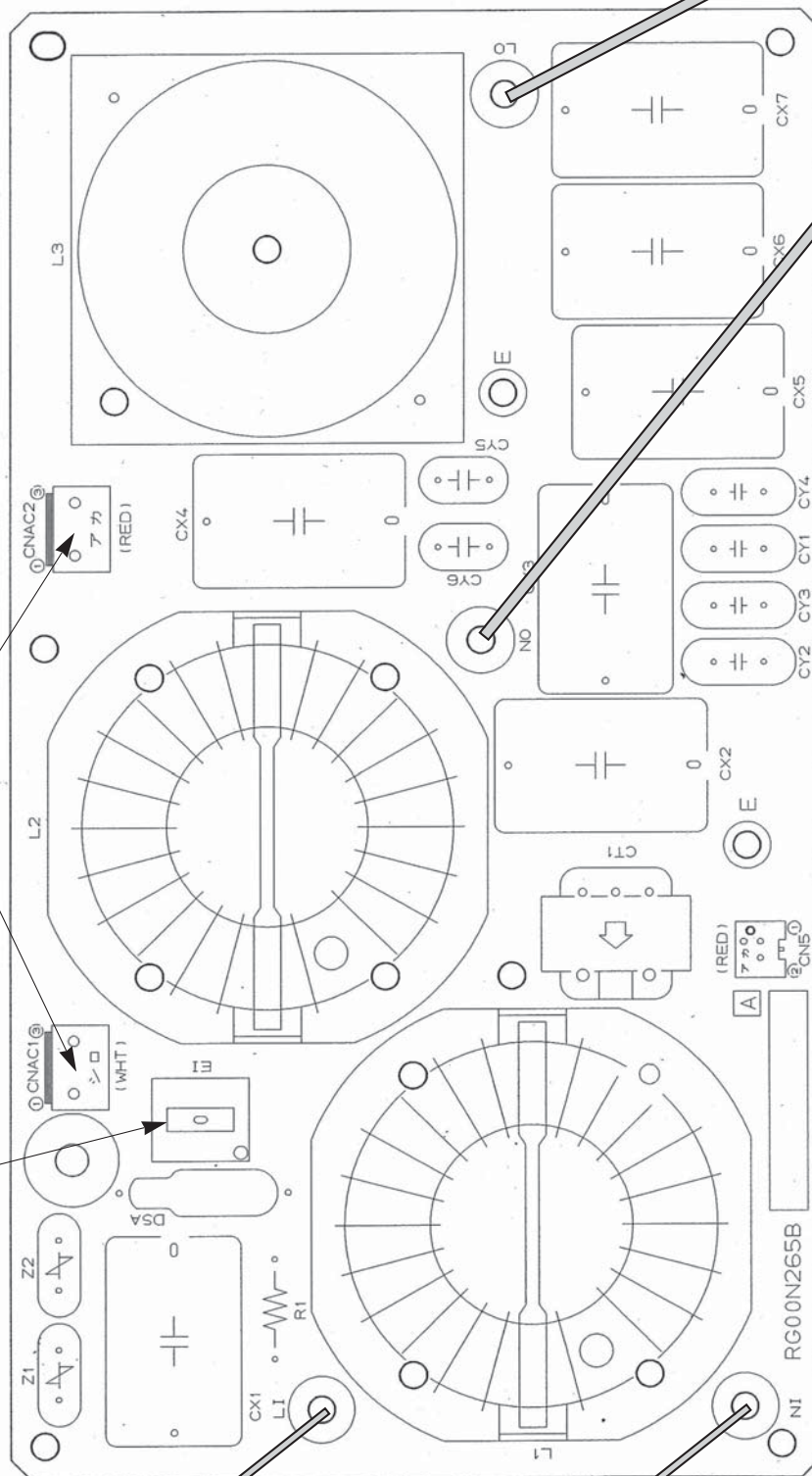
Выход 220-240В перем. тока
(к плате питания наружного блока
TABS, TABT)CNAC1, CNAC2
220-240В перем.
тока
(к плате управления
наружного блока
CNAC)EI
заземлениеCN5
первичный
контроль тока
(к плате питания
CN5)LI, NI
Вход 220-240В перем. тока
(к клеммной колодке TB1)

КОНТРОЛЬНЫЕ ТОЧКИ

PUHZ-RP100/ 125/ 140YHA2

Плата сетевого фильтра помех

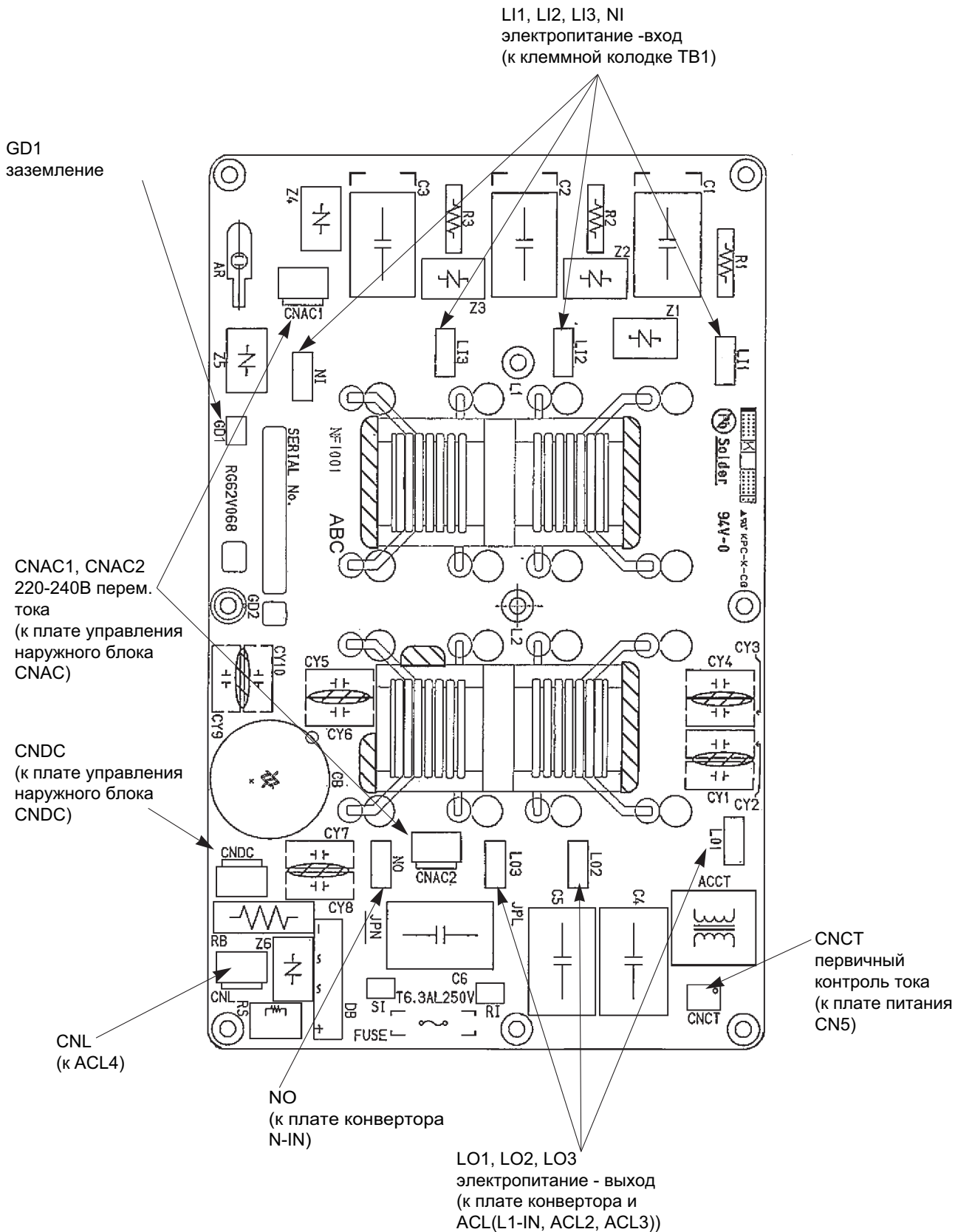

КОНТРОЛЬНЫЕ ТОЧКИ

PUHZ-RP35/ 50/ 60/ 71VHA2

Плата питания наружного блока

Первичная проверка силовых модулей DIP-IPM и DIP-PFC:
Проверьте сопротивление между указанными клеммами. Обычно о неисправности свидетельствует короткое замыкание между контактами:

1) Модуль DIP-IPM:

P2- U, P2- V, P2- W, N2- U, N2- V, N2- W

2. Модуль DIP-PFC:

P1- L, P1- N, L- N1, N- N1

Примечание: символы L, N, N1, N2, P1, P2, U, V и W отсутствуют на плате.

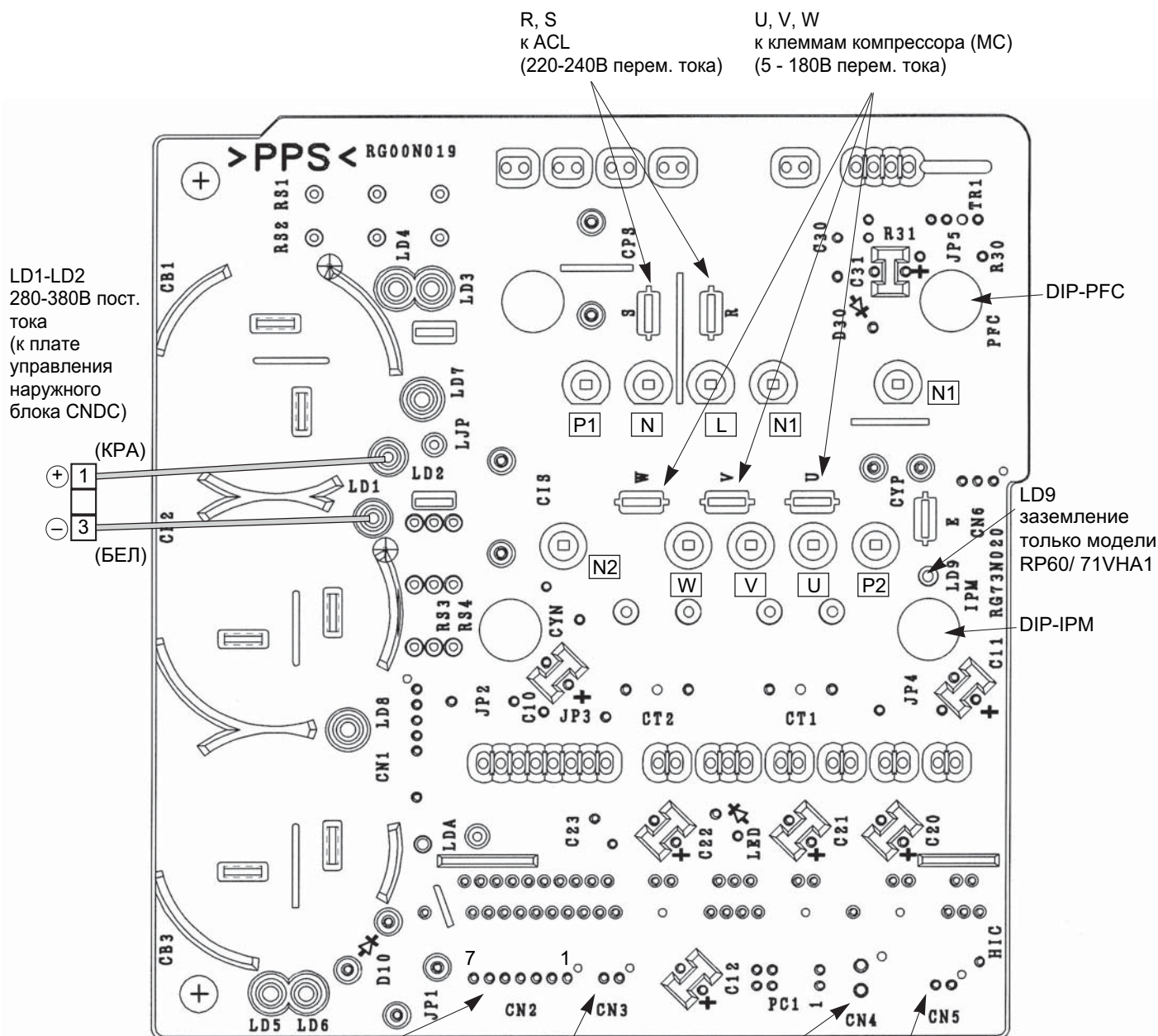

CN2

к плате управления (CN2)

1-5: обмен данными между платой питания и платой управления (0-5В пост. тока);

2-5: сигнал перехода сетевого напряжения через 0 (0-5В пост.тока);

3-4: не используется;

6-5: 15В пост. тока;

7-5: 15В пост. тока.

При этом контакт 5 (-), а контакты 1,2,6,7 (+).

CN3

Термистор TH8
(теплопровод)

CN4

к плате управления
наружного блока
(CN4)

CN5

первичный контроль тока:
к плате сетевого
фильтра помех (CN5)

КОНТРОЛЬНЫЕ ТОЧКИ

PUHZ-RP100/ 125/ 140VHA2

Плата питания внешнего блока

Первичная проверка силового модуля:

Проверьте сопротивление между указанными клеммами. Обычно о неисправности свидетельствует короткое замыкание между клеммами:

1) Диодный модуль (DS2, DS3)

TABP1-TABS, TABN1-TABS, TABP1-TABT, TABN1-TABT

2) Силовой модуль DIP IPM

P-U, P-V, P-W, N-U, N-V, N-W

CN2

к плате управления (CN2)

1-5: обмен данными (0-5В пост. тока);

2-5: сигнал перехода сетевого напряжения через 0 (0-5В пост. тока);

3-4: не используется;

6-5: 16В пост. тока;

7-5: 16В пост. тока.

При этом контакт 5 (-), а контакты 1,2,6,7 (+).

CNAF

к АСТМ

DIP-IPM

CNDC

280-380В пост. тока (1+, 3-)

к плате управления внешнего блока

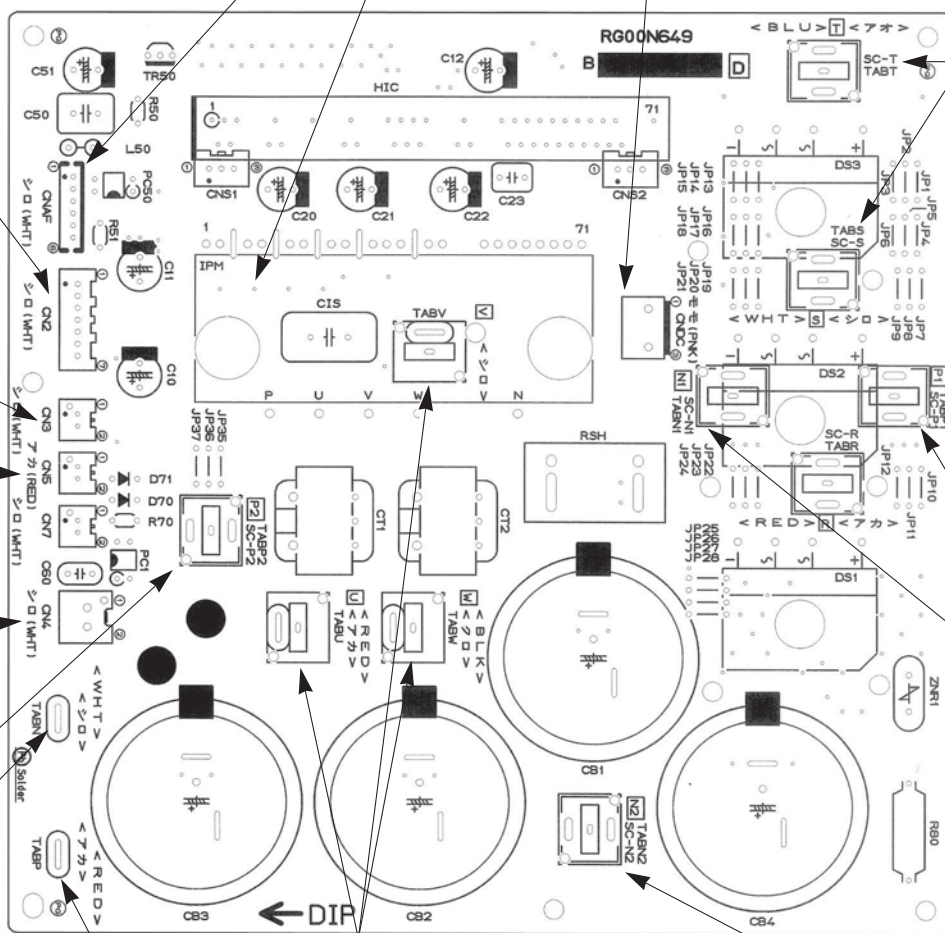
CN3
Термистор ТН8
(теплоотвод)CN5
первичный контроль
тока:
к плате сетевого
фильтра помех
(CN5)CN4
к плате управления
внешнего блока
(CN4)TABP2/SC-P2
к АСТМTABN
к сглаживающему
конденсатору
CB (-)TABP
к сглаживающему
конденсатору
CB (+)TABU/V/W
подключение компрессора (MC):
10 ~ 180В перем. токаTABN2
к АСТМTABS/TABT
к плате
сетевого
фильтра
помех:
220-240В
перем. токаTABP1
к контактору
52CTABN1
к АСТМ

КОНТРОЛЬНЫЕ ТОЧКИ

PUNZ-RP100/ 125/ 140УНА2

Плата питания наружного блока

Первичная проверка силового модуля:

Проверьте сопротивление между указанными клеммами. Обычно о неисправности свидетельствует короткое замыкание между клеммами:

1) Диодный модуль

$L1 - P1$, $L2 - P1$, $L3 - P1$, $L1 - N1$, $L2 - N1$, $L3 - N1$

2) .Модуль IGBT

$P2 - U$, $P2 - V$, $P2 - W$, $N2 - U$, $N2 - V$, $N2 - W$

Примечание: символы $L1$, $L2$, $L3$, $N1$, $N2$, $P1$, $P2$, U , V и W отсутствуют на плате.

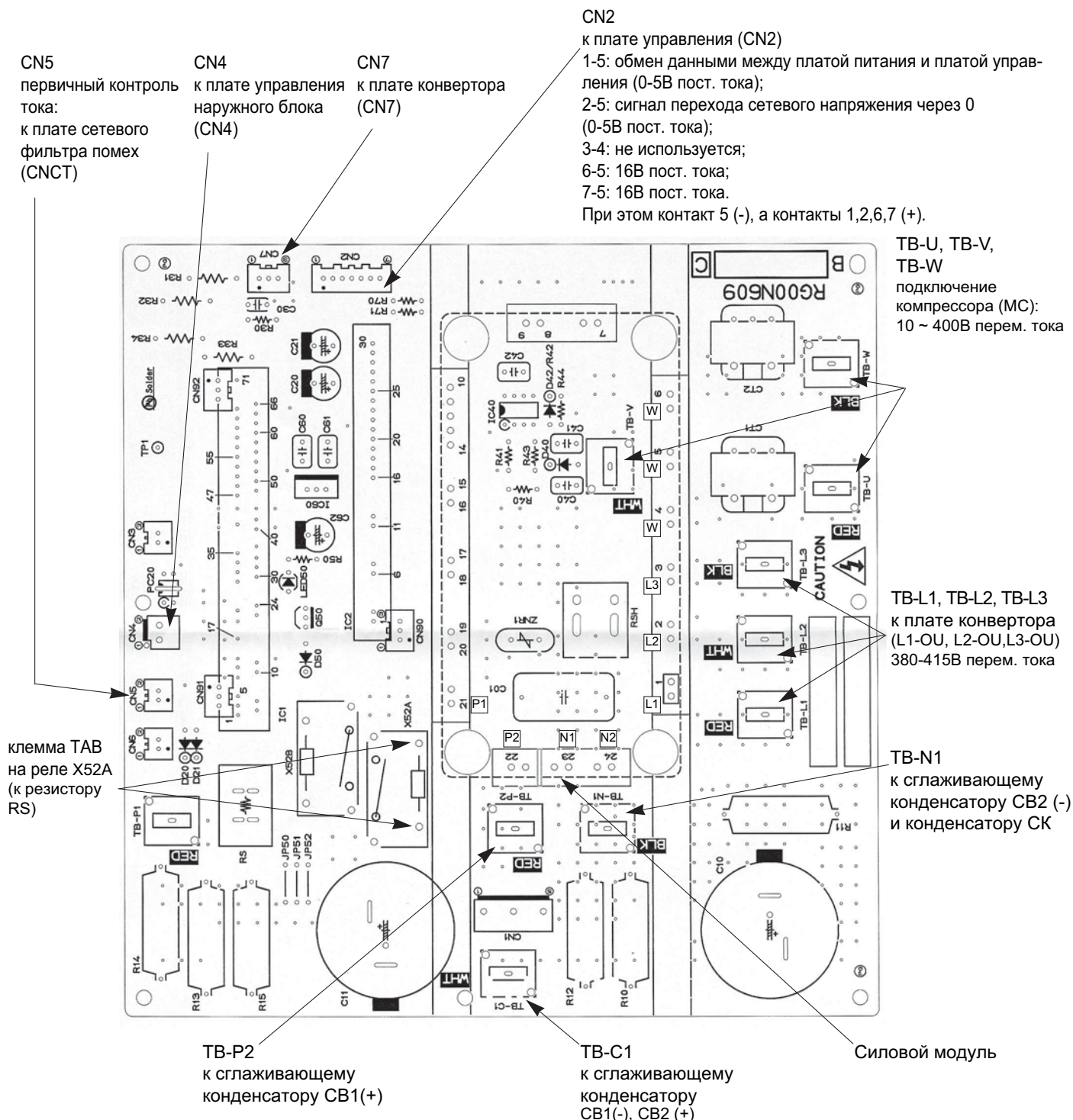

КОНТРОЛЬНЫЕ ТОЧКИ

PUHZ-RP100/ 125/ 140УНА2

Плата конвертера

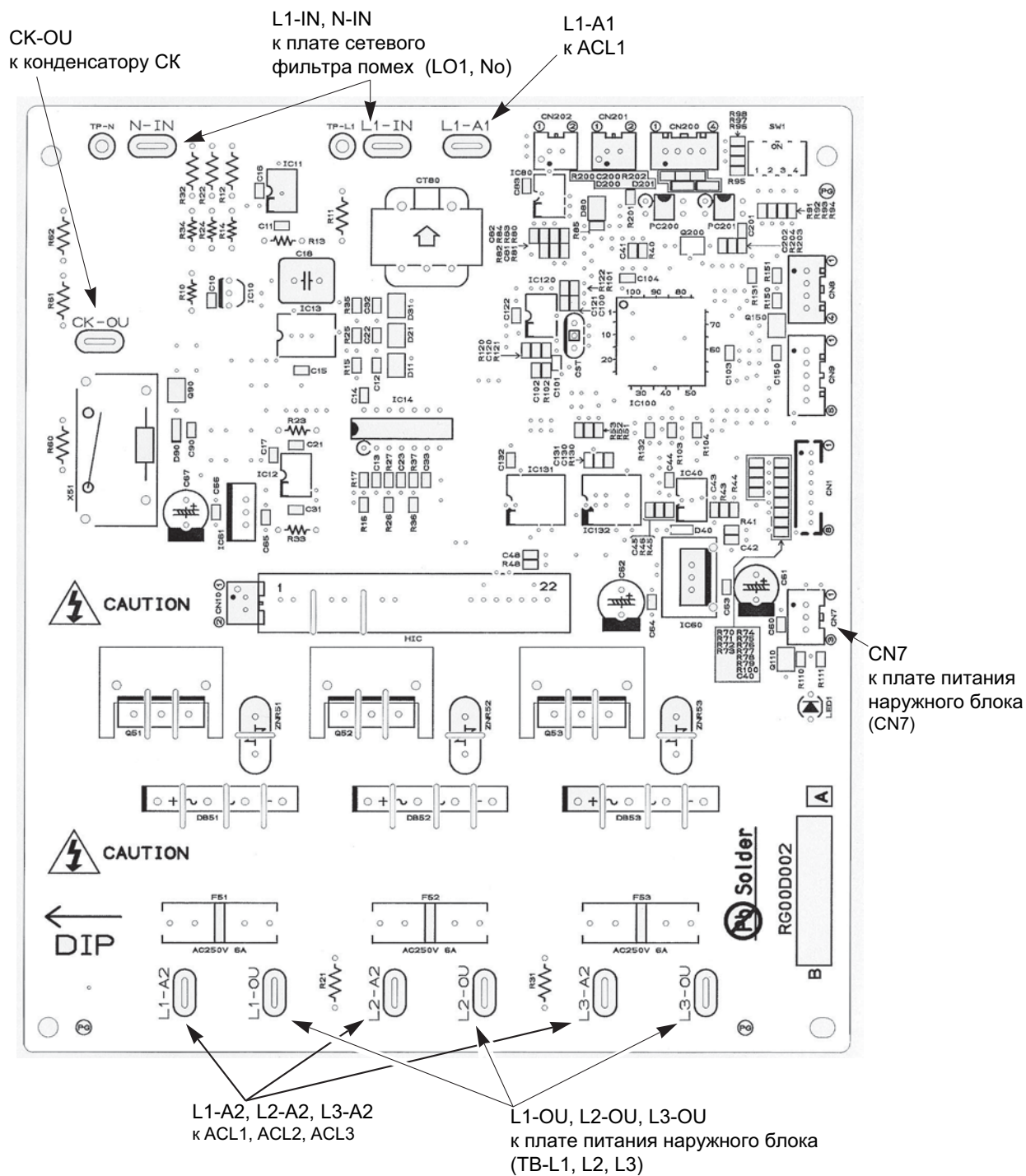

ПЕРЕКЛЮЧАТЕЛИ И РАЗЪЕМЫ

PUHZ-RP35/ 50/ 60/ 71/ 100/ 125/ 140VNA2

PUHZ-RP100/ 125/ 140YNA2

Назначение переключателей

Тип	Обозначение	No.	Назначение	Положение переключателя		Действие переключателя		
				ON	OFF			
DIP-переключатель	SW1	1	Принудительное оттаивание	включить	обычный режим	компрессор включен, блок работает в режиме обогрева		
		2	Очистка архива неисправностей	очистить	обычный режим	включен или выключен		
		3	Установка адреса холодильного контура					при включенном питании
		4		0	1	2	3	
		5		4	5	6	7	
		6		8	9	10	11	
		12		13	14	15		
		1		Режим „Тест“	включен	выключен	блок выключен	
		2		Режим работы в режиме „Тест“	обогрев	охлаждение		

Принудительное оттаивание включается следующим образом:

- 1 Установите DIP-переключатель SW1-1 на плате управления наружного блока в положение ON.
- 2 Режим принудительного оттаивания включается при выполнении следующих условий:
 - блок работает в режиме обогрева;
 - 10 минут прошло после запуска компрессора или после предыдущего режима принудительного оттаивания;
 - температура фреонпровода равна или менее 8°C.
- 3 Режим принудительного оттаивания выключается при выполнении определенных условий. DIP-переключатель SW1-1 можно вернуть в положение OFF или оставить в положении ON.

Тип	Обозначение	No.	Назначение	Положение переключателя		Действие переключателя	
				ON	OFF		
DIP-переключатель	SW5	1	не используется	—	—	—	
		2	Авторестарт*	включен	выключен	при включенном питании	
		3	не используется	—	—	—	
		4	не используется	—	—	—	
	SW7 ***	1	Установка уровня ограничения производительности **	SW7-1	SW7-2	Производительность в режиме ограничения	
				OFF	OFF		0% (выключить)
				ON	OFF		50%
				OFF	ON		75%
		3	Обороты комп. (охлаждение)	0.8 от макс. значения	нормальный режим	всегда	
		4	Обороты комп. (обогрев)	0.8 от макс. значения	нормальный режим	всегда	
	5	Обороты комп. (оттаивания)	0.8 от макс. значения	нормальный режим	всегда		
	SW8	1	„Старые“ трубопроводы	да	нет	всегда	
		2	Режим очистки трубопроводов	включить	нормальный режим	блок выключен	
		3	не используется	—	—	—	
	SW9	1	не используется	—	—	—	
2		не используется	—	—	—		
Кнопка	SWP	Режим „сбор хладагента“	включить	нормальный режим	блок выключен		

* Режим „Авторестарт“ может быть включен с пульта управления в режиме настройки функций или с помощью этого переключателя. Рекомендуется активировать этот режим с пульта, поскольку переключатель есть не на всех моделях.

** Переключатели SW7-1,2 задают только уровень ограничения, а включение режима происходит по внешнему сигналу (см. следующую страницу).

*** Не используйте переключатели SW7-3~6 при нормальной эксплуатации системы.

ПЕРЕКЛЮЧАТЕЛИ И РАЗЪЕМЫ

PUHZ-RP35/ 50/ 60/ 71/ 100/ 125/ 140VHA2

PUHZ-RP100/ 125/ 140YHA2

Назначение переключателей и разъемов (продолжение)

Тип	Обозначение	Назначение	Положение		Действие переключателя																												
			замкнуто	разомкнуто																													
Разъем	CN31	Принудительное включение	включить	нормальный режим	при включенном питании																												
DIP-переключатель SW6, SW10	SW6-1	Выбор модели	<table border="1"> <tr><td>Модель</td><td>SW6</td><td>SW10</td></tr> <tr><td>35VHA2</td><td></td><td></td></tr> <tr><td>50VHA2</td><td></td><td></td></tr> <tr><td>60VHA2</td><td></td><td></td></tr> <tr><td>71VHA2</td><td></td><td></td></tr> <tr><td>100VHA2</td><td></td><td></td></tr> </table>	Модель	SW6	SW10	35VHA2			50VHA2			60VHA2			71VHA2			100VHA2			<table border="1"> <tr><td>Модель</td><td>SW6</td><td>SW10</td></tr> <tr><td>125VHA2</td><td></td><td></td></tr> <tr><td>140VHA2</td><td></td><td></td></tr> </table>	Модель	SW6	SW10	125VHA2			140VHA2				
	Модель		SW6	SW10																													
	35VHA2																																
	50VHA2																																
	60VHA2																																
	71VHA2																																
	100VHA2																																
	Модель		SW6	SW10																													
125VHA2																																	
140VHA2																																	
SW6-2																																	
SW6-3																																	
SW6-4																																	
SW6-5																																	
SW6-6																																	
SW10-1																																	
SW10-2																																	

Специальные функции:

(a) „Ночной” режим - снижение уровня шума наружного блока

„Ночной” режим включается внешним сигналом. В этом режиме уровень шума снижается на 3-4дБ относительно уровня шума в нормальном режиме.

Схема соединений

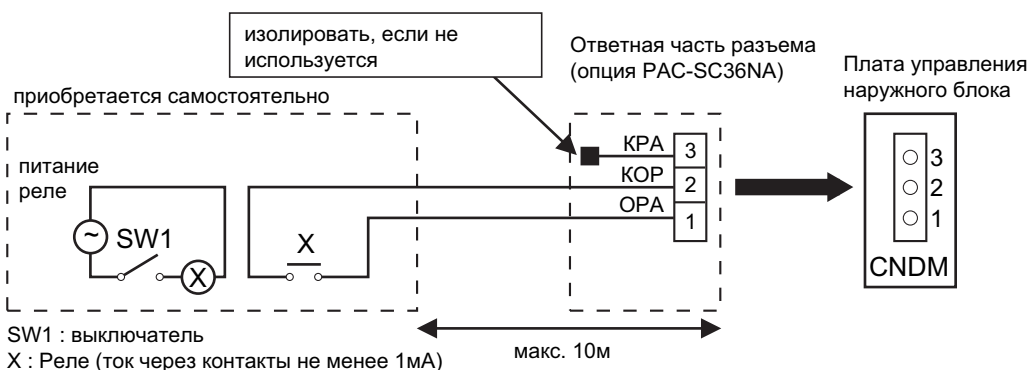

1) Для подключения к плате используется ответная часть разъема, поставляемая отдельно - PAC-SC36NA.

2) „Ночной” режим включен, если выключатель SW1 замкнут, выключен - если разомкнут.

(b) Режим ограничения производительности (потребляемой мощности)

Режим ограничения включается внешним сигналом. В этом режиме потребляемая мощность снижается до значения, установленного с помощью переключателей SW7-1, SW7-2: 0 - 50 - 75 -100%.

Схема соединений

Схема соединений аналогична приведенной выше, за исключением того, что используются 1 (оранжевый) и 3 (красный) контакты разъема PAC-SC36NA. 2 (коричневый) контакт не используется и его следует изолировать.

Производительность системы при замыкании контакта SW1 соответствует положению переключателей SW7-1, 2.

SW7-1	SW7-2	Производительность при замыкании SW1
OFF	OFF	0% (стоп)
ON	OFF	50%
OFF	ON	75%

КОМБИНАЦИИ ВНУТРЕННИХ И НАРУЖНЫХ БЛОКОВ

PUHZ-RP200/ 250YHA

Системы 1:1

внутренний блок	наружный блок	
	PUHZ-RP-YHA	
	200	250
PEH-RP-MYA	○	○

Синхронные мультисистемы:

два внутренних блока - 50:50

внутренний блок	наружный блок	
	PUHZ-RP-YHA	
	200	250
PLA-RP100AA2 × 2	○	
PLA-RP125AA2 × 2		○
PEAD-RP100EA2 × 2	○	
PEAD-RP125EA × 2		○
PEAD-RP100GA × 2	○	
PKA-RP100FAL × 2	○	
PCA-RP100GA × 2	○	
PCA-RP125GA × 2		○
PCA-RP125HA × 2		○

три внутренних блока - 33:33:33

внутренний блок	наружный блок	
	PUHZ-RP-YHA	
	200	250
PLA-RP60AA × 3	○	
PLA-RP71AA × 3		○
PEAD-RP60EA × 3	○	
PEAD-RP71EA × 3		○
PEAD-RP60GA × 3	○	
PEAD-RP71GA × 3		○
PKA-RP60FAL × 3	○	
PKA-RP71FAL × 3		○
PCA-RP60GA × 3	○	
PCA-RP71GA × 3		○
PCA-RP71HA × 3		○

Четыре внутренних блока - 25:25:25:25

внутренний блок	наружный блок	
	PUHZ-RP-YHA	
	200	250
PLA-RP50AA × 4	○	
PLA-RP60AA × 4		○
PEAD-RP50EA × 4	○	
PEAD-RP60EA × 4		○
PEAD-RP60GA × 4		○
PKA-RP50GAL × 4	○	
PKA-RP60FAL × 4		○
PCA-RP50GA × 4	○	
PCA-RP60GA × 4		○

Комплекты разветвителей (опция)

мультисистема	распределение производительности	комплект разветвителей
два внутренних блока	50:50	MSDD-50WR-E
три внутренних блока	33:33:33	MSDT-111R-E
четыре внутренних блока	25:25:25:25	MSDF-1111R-E

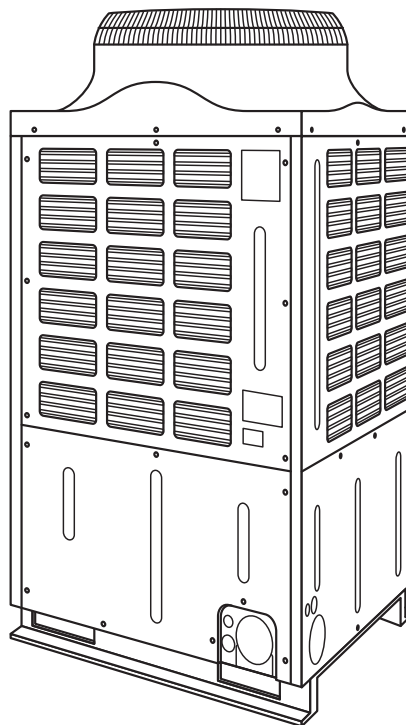

PUHZ-RP200YHA
 PUHZ-RP200YHA1
 PUHZ-RP250YHA
 PUHZ-RP250YHA1

СПЕЦИФИКАЦИЯ

PUHZ-RP200/ 250УНА

Модель наружного блока			PUHZ-RP200УНА PUHZ-RP200УНА ₁		PUHZ-RP250УНА PUHZ-RP250УНА ₁	
Режим			охлаждение	обогрев	охлаждение	обогрев
Производительность			64,800	76,400	75,000	92,100
БТЕ/час			19.0(10.0~22.4)	22.4(10.0~25.0)	22.0(12.5~28.0)	27.0(15.7~31.5)
Электроснабжение			3 фазы, 50Гц, 400В (4 проводника)			
Рабочий ток			10.0	10.4	11.5	12.4
Максимальный ток			24		24	
Покрытие корпуса			Munsell 3У 7.8/1.1			
Управление потоком хладагента			линейный расширительный вентиль			
Компрессор			герметичный			
Модель			ANV47FFBMT			
Мощность электродвигателя			4.5		5.5	
Тип пуска			прямым включением			
Защитные устройства			Выключатели по высокому и низкому давлению, датчик температуры нагнетания			
Нагреватель картера			Вт			
Теплообменник			плоские ребра			
Вентилятор			пропеллер x 1			
Тип x количество			0.635			
Мощность э/двигателя			кВт			
Расход воздуха			м ³ /мин			
Способ оттаивания			реверсирование цикла			
Уровень шума			охлаждение		дБ	
			55		58	
			обогрев		дБ	
			56		58	
Размеры			длина			
			мм			
			900			
			ширина			
			мм			
			750			
			высота			
			мм			
			1,798			
Вес			кг			
			198			
Хладагент			R410A			
Заводская заправка			кг			
			10.5			
Масло (тип)			л			
			2.30(MEL56)			
Наружный диаметр фреонпровода			жидкость		мм(дюйм)	
			9.52(3/8)		12.7(1/2)	
			газ		мм(дюйм)	
			25.4(1)		28.58(1-1/8)	
Тип соединения			к внутреннему блоку			
			Flared			
			к наружному блоку			
			Flared & Brazing			
Фреонпровод между внутренним и наружным блоками			перепад высот			
			Max. 40m			
			длина			
			Max. 120m			

ХАРАКТЕРИСТИКИ ЭЛЕКТРИЧЕСКИХ КОМПОНЕНТОВ

PUHZ-RP200/ 250YHA

компонент \ наружный блок	PUHZ-RP200YHA PUHZ-RP250YHA	PUHZ-RP200YHA ₁ PUHZ-RP250YHA ₁
Предохранители (FUSE1,2)	250В 15А	
Предохранители (F 3,4)	250В 6.3А	
Соленоидный клапан (4-х ходовой)	VT60100	STF0731Z
Соленоидный клапан (4-х ходовой) 21S4	LB64 220~240В перем. тока (DM50G461)	STF 220~240В перем. тока (BG50T388)
Линейный расширительный вентиль (LEV-A)	HAM-BD32 (0~480 импульсов)	
Привод линейного расширительного вентиль (LEV-A)	12В пост. тока	
Соленоидный клапан (байпасный)	VF20100	FDF6A-008-RK
Катушка байпасного клапана (SV)	LD2 220~240В перем. тока	220~240В перем. тока
Катушка индуктивности (DCL)	2.7мГн 25А	
Выключатель по высокому давлению (63H)	OFF 3.60±0.2МПа ON 2.80±0.15МПа	
Выключатель по низкому давлению (63L)	OFF -0.03±0.03МПа ON 0.05±0.04МПа	
Электродвигатель вентилятора (MF)	6P 635Вт x 1 PA6Y635-T	
Термисторы на трубе (ТН3, ТН32)	0°C/15кΩ 10°C/9.6кΩ 20°C/6.3кΩ 25°C/5.4кΩ 30°C/4.3кΩ 40°C/3.0кΩ	
Термистор (нагнетание) (ТН4)	20°C/250кΩ 30°C/160кΩ 40°C/104кΩ 50°C/70кΩ 60°C/48кΩ 70°C/34кΩ 80°C/24кΩ 90°C/15кΩ 100°C/13кΩ	
Термистор (двухфазная точка) (ТН6)	0°C/15кΩ 10°C/9.6кΩ 20°C/6.3кΩ 25°C/5.4кΩ 30°C/4.3кΩ 40°C/3.0кΩ	
Термистор (наружная темп.) (ТН7)	0°C/15кΩ 10°C/9.6кΩ 20°C/6.3кΩ 25°C/5.4кΩ 30°C/4.3кΩ 40°C/3.0кΩ	
Клеммная колодка (электропитание) (ТВ1)	5 полюсов (L1, L2, L3, N, ⊕)	
Клеммная колодка (сигнальная линия) (ТВ2)	3 полюса (S1, S2, S3)	
Сглаживающий конденсатор (СВ1, СВ2)	2200мкФ x 400В	
Токоограничительный резистор (RS)	16 Ом 30Вт	
Компрессор (МС)	ANV47FFBMT	

ХАРАКТЕРИСТИКИ КОМПРЕССОРА

PUHZ-RP200/ 250YHA

(при 20°C)

наружный блок		PUHZ-RP200, 250YHA PUHZ-RP200, 250YHA₁
модель компрессора		ANV47FFBMT
сопротивление обмоток	U-V	0.72
	U-W	0.72
	W-V	0.72

УРОВЕНЬ ШУМА

PUHZ-RP200/ 250YHA

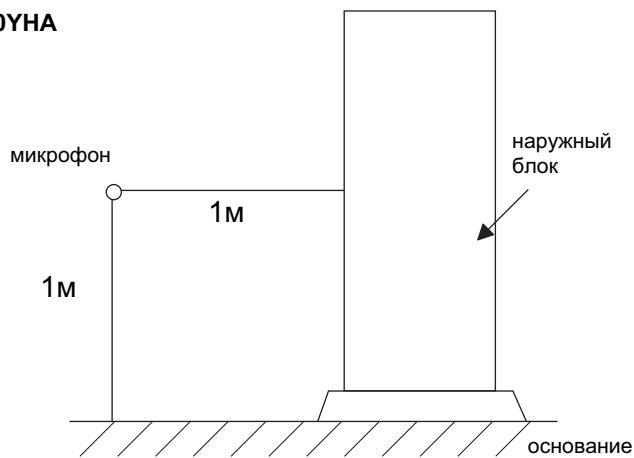

PUHZ-RP200YHA
PUHZ-RP200YHA₁

режим	SPL(дБ)	обозначение
охлаждение	55.0	○—○
обогрев	56.0	●—●

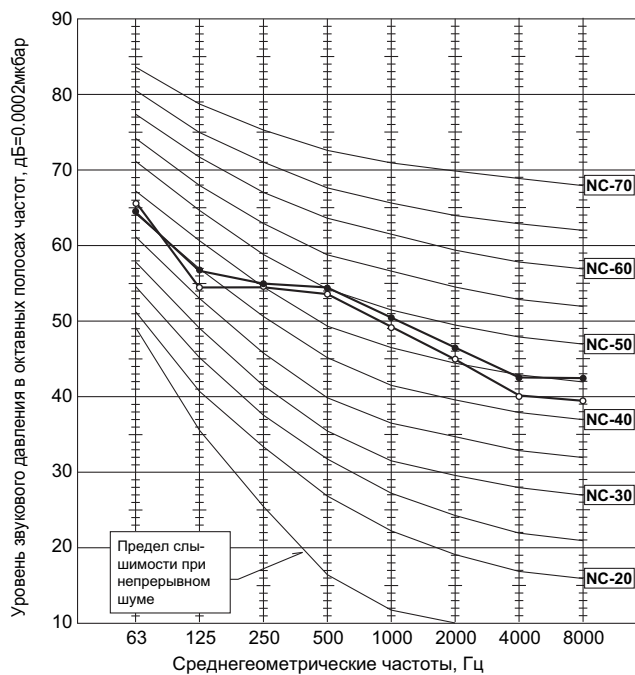

PUHZ-RP250YHA
PUHZ-RP250YHA₁

режим	SPL(дБ)	обозначение
охлаждение	58.0	○—○
обогрев	58.0	●—●

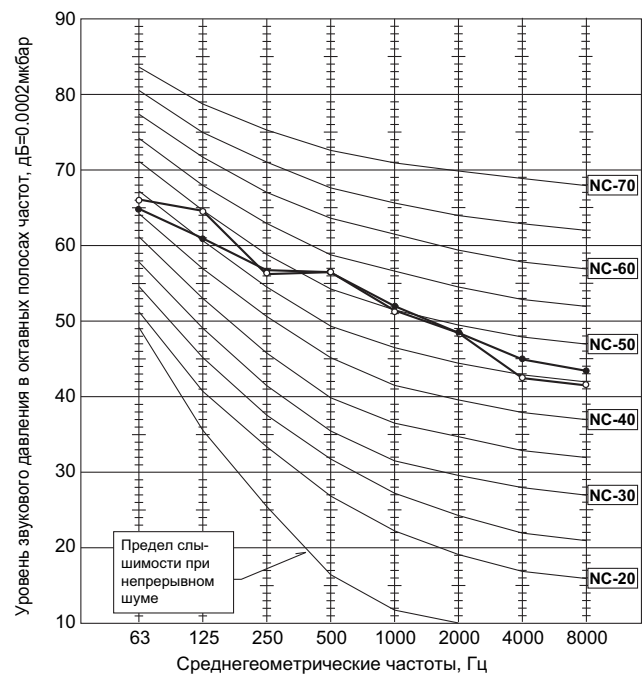

СТАНДАРТНЫЕ РАБОЧИЕ ХАРАКТЕРИСТИКИ

PUHZ-RP200/ 250YHA

Модель		PEH-RP200MYA		PEH-RP250MYA				
Режим		охлаждение	обогрев	охлаждение	обогрев			
Электрические характеристики	Внутренний блок		PEH-RP200MYA		PEH-RP250MYA			
	Кол-во фаз, частота (Гц)		3, 50		3, 50			
	Напряжение	В	400		400			
	Потребляемая мощность	кВт	0.65		0.94			
	Ток	А	1.12		1.64			
	Наружный блок		PUHZ-RP200YHA PUHZ-RP200YHA1		PUHZ-RP250YHA PUHZ-RP250YHA1			
	Кол-во фаз, частота (Гц)		3, 50		3, 50			
	Напряжение	В	400		400			
	Ток	А	10.63	10.15	12.01	11.98		
Контур хладагента	Давление нагнетания		МПа	2.81	2.59	2.86	2.27	
	Давление всасывания		МПа	0.92	0.69	0.96	0.63	
	Температура нагнетания		°С	73.0	71.3	70.2	67.1	
	Температура конденсации		°С	47.1	41.4	47.8	38.7	
	Температура всасывания		°С	12.2	4.7	14.6	3.0	
	Длина фреонпровода		м	5	5	5	5	
В помещении	на входе во внутренний блок	D.B.	°С	27	20	27	20	
		W.B.	°С	19	15	19	15	
	на выходе из внутреннего блока		D.B.	°С	14.7	38.8	15.3	37.0
	Снаружи	на входе в наружный блок	D.B.	°С	35	7	35	7
W.B.			°С	24	6	24	6	
SHF (производительность по явной теплоте)				0.75	-	0.82	-	
BF (коэффициент)				0.18	-	0.15	-	

ДОЗАПРАВКА ХЛАДАГЕНТА

PUHZ-RP200/ 250YHA

наружный блок	допустимая длина	заводская заправка, кг	дополнительное количество хладагента, кг					
			менее 30м	31-40м	41-50м	51-60м	61-70м	71-120м
RP200	120м	10.5	дозаправка не требуется	0.9кг	1.8кг	2.7кг	3.6кг	используйте приведенную ниже формулу
RP250	или менее	10.5		1.2кг	2.4кг	3.6кг	4.8кг	

Формула для расчета дополнительного количества хладагента в системах с длиной магистрали более 70м.

Если в результате данного расчета получается значение меньше, чем указано в столбце „61-70м“, то следует дозаправить хладагент в соответствии с данным столбцом, то есть 3.6 кг - в систему RP200 и 4.8кг - в систему RP250.

$$\text{Дозаправка [кг]} = \left[\begin{array}{l} \text{Основная магистраль:} \\ \text{жидкостная линия} \\ \text{Ø12.7мм (1/2)} \\ \text{длина (м) x 0.12(кг/м)} \end{array} \right] + \left[\begin{array}{l} \text{Основная магистраль:} \\ \text{жидкостная линия} \\ \text{Ø9.52мм (3/8)} \\ \text{длина (м) x 0.09(кг/м)} \end{array} \right] + \left[\begin{array}{l} \text{Ответвление:} \\ \text{жидкостная линия} \\ \text{Ø9.52мм (3/8)} \\ \text{длина (м) x 0.06(кг/м)} \end{array} \right] + \left[\begin{array}{l} \text{Ответвление:} \\ \text{жидкостная линия} \\ \text{Ø6.35мм (1/4)} \\ \text{длина (м) x 0.02(кг/м)} \end{array} \right] - 3.6 \text{ (кг)}$$

Дозаправка для 70м [кг]	RP200	3.6 кг
	RP250	4.8 кг

РАЗМЕРЫ

PUHZ-RP200/ 250УНА

единицы измерения: мм

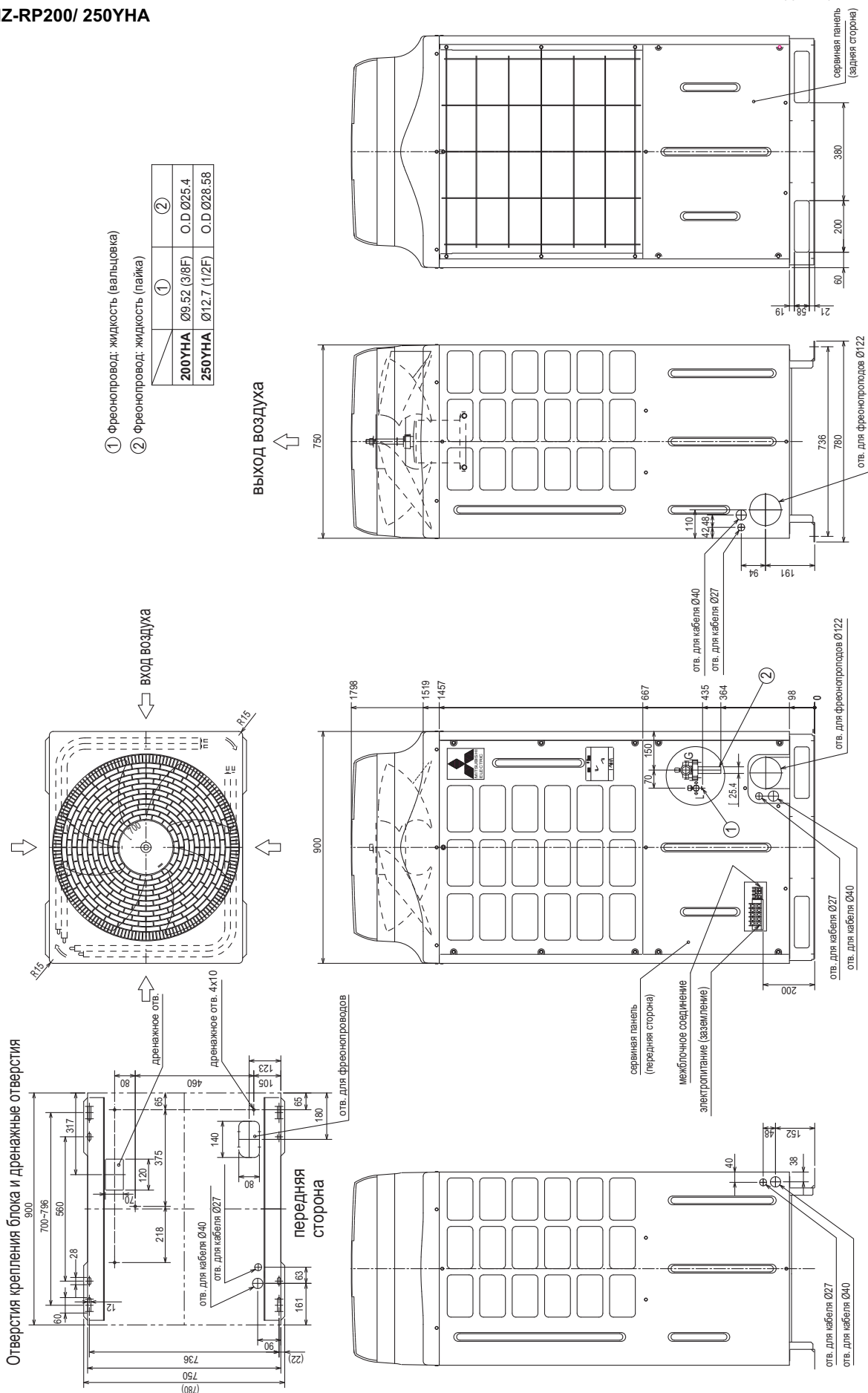

ЭЛЕКТРИЧЕСКАЯ СХЕМА

PUHZ-RP200/ 250УНА

Обозначение	Наименование
TB1	Клемная колодка (электропитание)
TB2	Клемная колодка (межблочная линия связи)
MC	Электродвигатель компрессора
MF	Электродвигатель вентилятора
21S4	4-х ходовой клапан
SV	Байпасный клапан
63H	Выключатель по высокому давлению
63L	Выключатель по низкому давлению
TH3	Термистор на трубе
TH32	Термистор на трубе
TH4	Термистор (нагнетание)
TH6	Термистор (2-х фазная точка)
TH7	Термистор (наружная температура)
LEV	Линейный расширительный вентиль
DCL	Катушка индуктивности
CB1,CB2	Главный сглаживающий конденсатор
RS	Токоограничительный резистор
FUSE1,FUSE2	Предохранитель (15А)
P.B.	Плата питания
TB-U/V/W	Клемма (U/V/W-фазы)
TB-L1/L2/L3	Клемма (L1/L2/L3-электропитание)
TB-P1	Клемма
TB-P2	Клемма
TB-C1	Клемма
TB-N1	Клемма
CT1,CT2	Токовый трансформатор
CN1	Разъем
CN2	Разъем
CN4	Разъем
CN5	Разъем
N.F.	Плата фильтра помех
L1/L2/L3/N1	Клемма (L1/L2/L3/N-электропитание)
L01/L02/L03/N0	Клемма (L1/L2/L3/N-электропитание)
CNAC1	Разъем
CNAC2	Разъем
CNCT	Разъем
CNDC	Разъем
F.C.	Плата контроллера вентилятора
U/V/W	Клемма (U/V/W-фазы)
CN2	Разъем
CN5	Разъем
CN6	Разъем
LED1	Светодиодный индикатор (вентилятор)
C.B.	Плата управления
F3, F4	Предохранитель (6.3А)
SW1	Переключатель (принудительное оттаивание, очистка памяти неисправностей, адрес гидравлического контура)
SW4	Переключатель (тестовый запуск)
SW5	Переключатель (выбор функций)
SW6	Переключатель (выбор модели)
SW7	Переключатель (выбор функций)
SW8	Переключатель (выбор функций, выбор модели)
SW9	Переключатель (выбор функций)
SW10	Переключатель (выбор модели)
SWP	Переключатель (сбор хладагента)
CN31	Разъем (принудительное включение)
CNAC	Разъем
CNS	Разъем
CNDC	Разъем
21S4	Разъем
SV2	Разъем
SS	Разъем (для опций)
CN2	Разъем
CN4	Разъем
CN331	Разъем
CN332	Разъем
LEV-A	Разъем
63H	Разъем
63L	Разъем
TH3	Разъем
TH4	Разъем
TH7/6	Разъем
TH32	Разъем
CNM	Разъем (для диагностического прибора)
CNMVNT	Разъем (для конвертера M-NET)
CNMNT	Разъем (для конвертера M-NET)
CN3S	Разъем (для опций)
CNDM	Разъем (для опций)
CN51	Разъем (для опций)
LED1,LED2	Светодиодный индикатор состояния

※1 Выбор модели

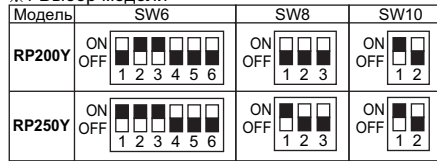

Конвертер для сети M-NET (Сити Мульти)

TB7	Клемная колодка <M-net>	SW12	Переключатель <адрес: 2-я цифра>
CN5	Разъем <сигнальная линия>	LED1	LED <питание: 5В пост. тока>
CND	Разъем <электропитание>	LED2	LED <подключение к наружному блоку>
CN2M	Разъем <M-NET>	LED3	LED <передача данных>
SW1	Переключатель <статус обмена данными>	LED4	LED <прием данных>
SW11	Переключатель <адрес: 1-я цифра>	LED5	LED <питание: 12В пост. тока>

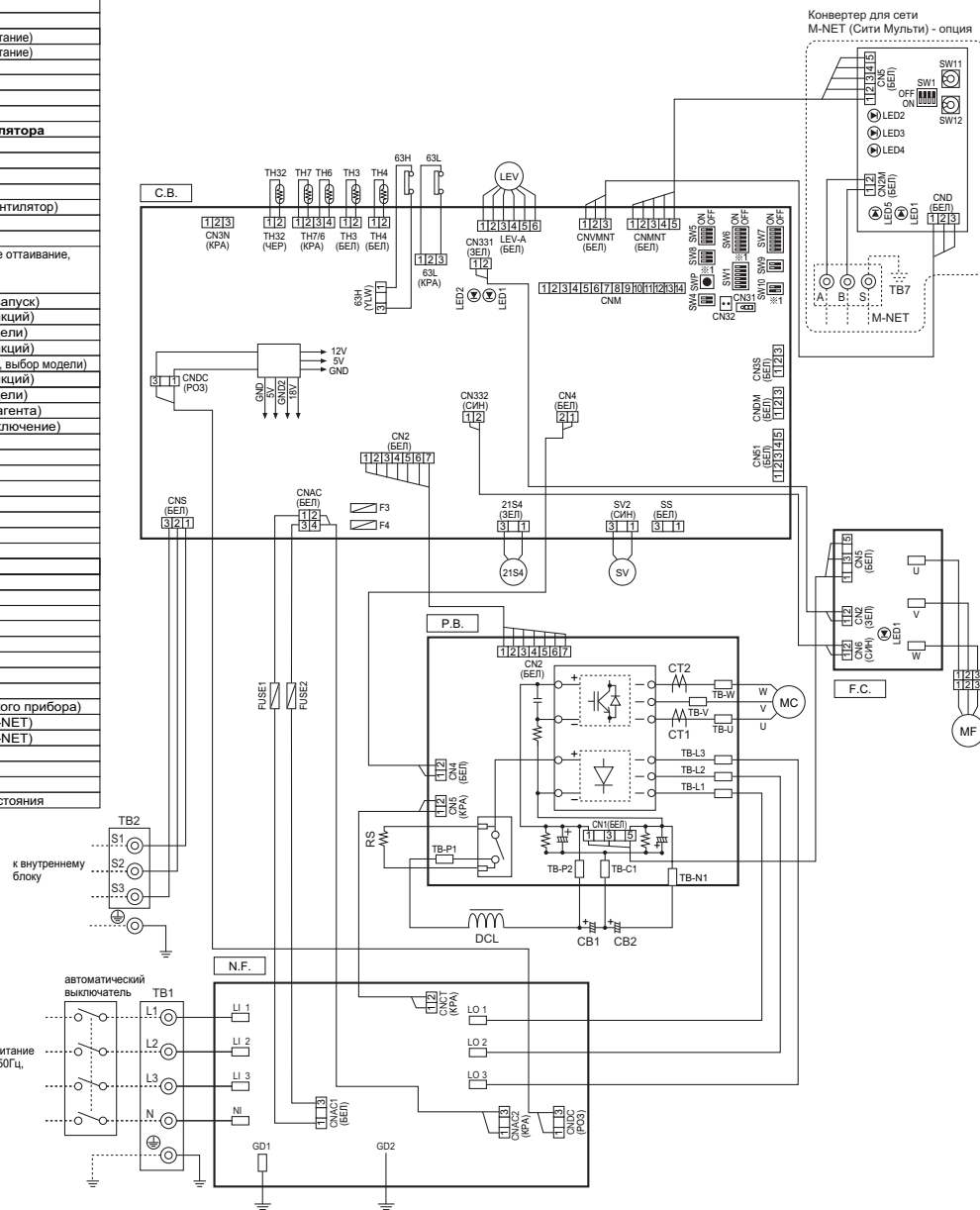

ГИДРАВЛИЧЕСКАЯ СХЕМА

PUHZ-RP200/ 250УНА

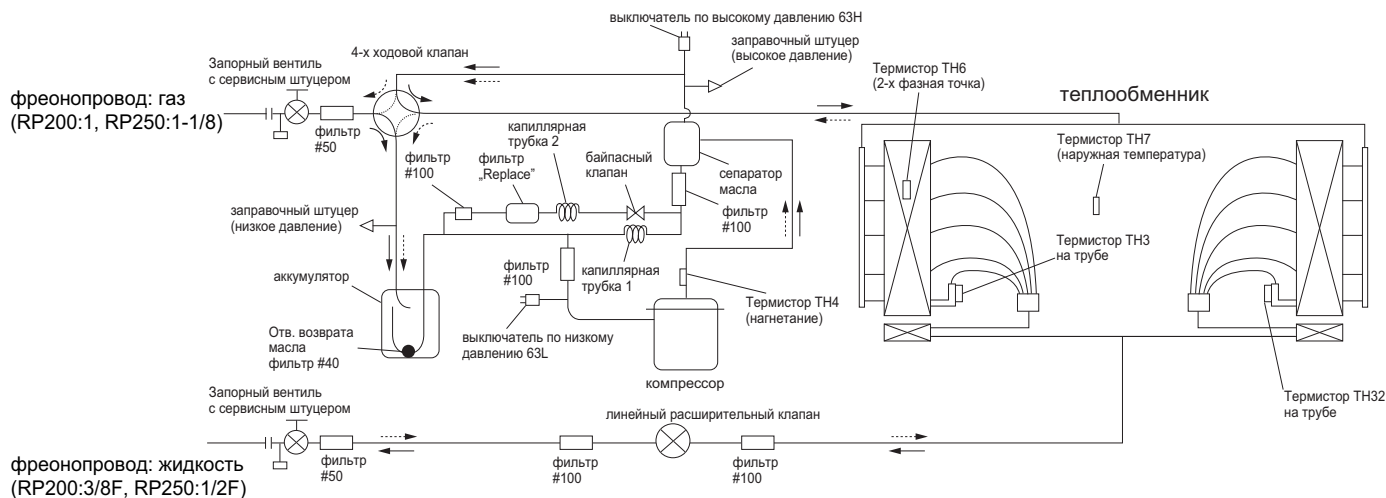

ХАРАКТЕРИСТИКИ ОСНОВНЫХ КОМПОНЕНТОВ

PUHZ-RP200/ 250УНА

Термисторы низкотемпературные

- Термистор TH3, TH32 (на трубе)
- Термистор TH6 (двухфазная точка)
- Термистор TH7 (наружная температура)

Термистор $R_0=15\text{кОм} \pm 3\%$
 константа $B=3480 \pm 2\%$

$$R_t = 15 \exp \left\{ 3480 \left(\frac{1}{273+t} - \frac{1}{273} \right) \right\}$$

0°C	15кОм	25°C	5.2кОм
10°C	9.6кОм	30°C	4.3кОм
20°C	6.3кОм	40°C	3.0кОм

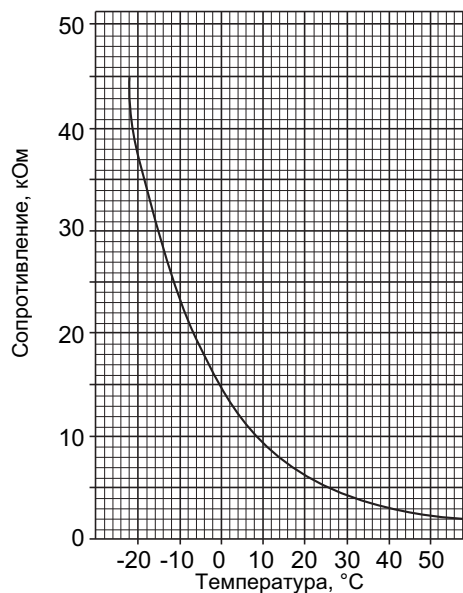

Термисторы высокотемпературные

- Термистор TH4 (нагнетание)

Термистор $R_{120} = 7.465\text{кОм} \pm 2\%$
 Константа $B = 4057 \pm 2\%$

$$R_t = 7.465 \exp \left\{ 4057 \left(\frac{1}{273+t} - \frac{1}{393} \right) \right\}$$

20°C	250 кОм	70°C	34 кОм
30°C	160 кОм	80°C	24 кОм
40°C	104 кОм	90°C	17.5 кОм
50°C	70 кОм	100°C	13.0 кОм
60°C	48 кОм	110°C	9.8 кОм

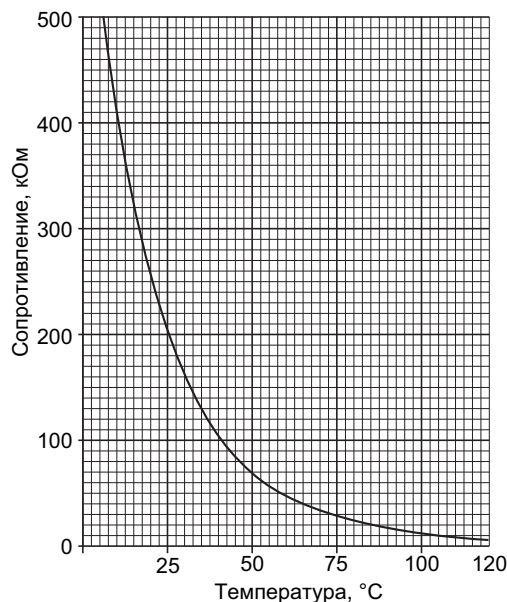

ХАРАКТЕРИСТИКИ ОСНОВНЫХ КОМПОНЕНТОВ (продолжение)

PUHZ-RP200/ 250УНА

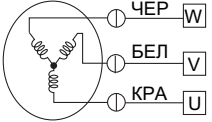
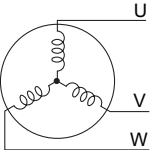
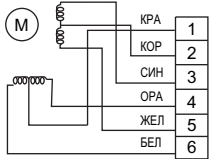
Наименование	Способ проверки и параметры		
Термисторы: ТН3, ТН32 - на трубе, ТН4 - нагнетание, ТН6 - двухфазная точка, ТН7 - наружная температура.	Отключите разъем и измерьте сопротивление термистора тестером при температуре 10°C ~ 30°C.		
		исправен	неисправен
	ТН4	160кОм ~ 410кОм	замыкание или обрыв
	ТН3, ТН32	4.3кОм ~ 9.6кОм	
	ТН6 ТН7		
Электродвигатель вентилятора (MF1, MF2)  (нумерация контактов на двигателе отличается от нумерации на реле)	Измерьте сопротивление обмоток электродвигателя вентилятора тестером при температуре 20°C.		
	клемма	исправен	неисправен
	КРА - ЧЕР	15.3±0.5 Ом	замыкание или обрыв
	ЧЕР - БЕЛ		
	БЕЛ - КРА		
Катушка 4-ходового клапана (21S4)	Измерьте сопротивление тестером при температуре 20°C.		
	исправен		неисправен
	RP200/ 250УНА	RP200/ 250УНА1	замыкание или обрыв
	1370±100 Ом	1435±150 Ом	
Электродвигатель компрессора (MC) 	Измерьте сопротивление обмоток компрессора тестером при температуре 20°C.		
	исправен		неисправен
	0.72 Ом		замыкание или обрыв
Расширительный вентиль - LEV(A) 	Измерьте сопротивление тестером при температуре 20°C.		
	исправен		неисправен
	КРА - БЕЛ	КРА - ОРА	замыкание или обрыв
	КОР - ЖЕЛ	КОР - СИН	
	46±4 Ом		
Катушка соленоидного клапана (SV)	Измерьте сопротивление между клеммами тестером при температуре 20°C.		
	исправен		неисправен
	RP200/ 250УНА	RP200/ 250УНА1	замыкание или обрыв
	1197±10 Ом	1435±150 Ом	

КОНТРОЛЬНЫЕ ТОЧКИ PUHZ-RP200/ 250УНА

Плата управления

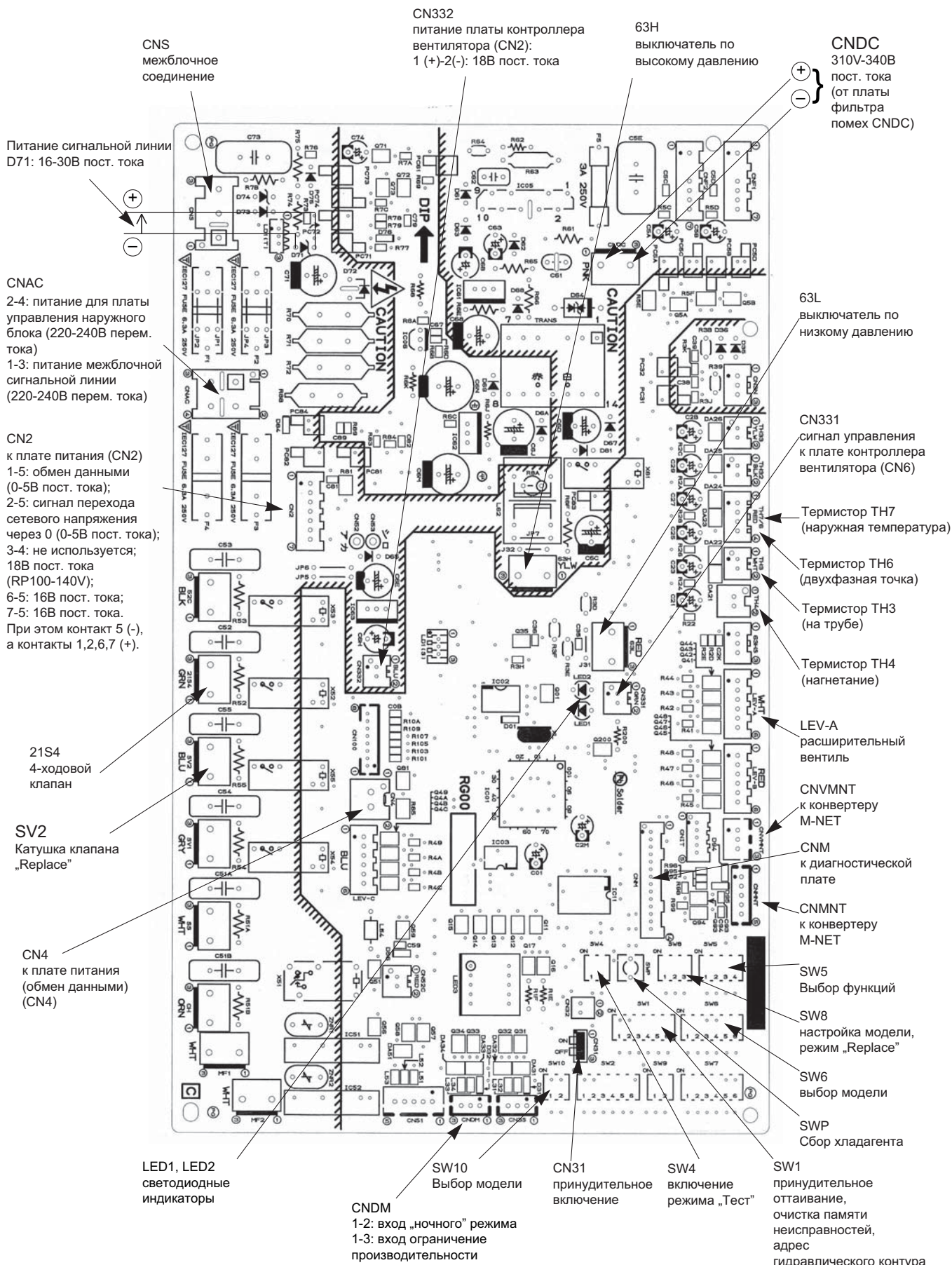

КОНТРОЛЬНЫЕ ТОЧКИ PUNZ-RP200/ 250УНА

Плата питания наружного блока

Первичная проверка силового модуля:

Проверьте сопротивление между указанными клеммами. Обычно о неисправности свидетельствует короткое замыкание между клеммами:

1) Диодный модуль

L1 - P1, L2 - P1, L3 - P1, L1 - N1, L2 - N1, L3 - N1

2) .Модуль IGBT

P2 - U, P2 - V, P2 - W, N2 - U, N2 - V, N2 - W

Примечание: символы **L1, L2, L3, N1, N2, P1, P2, U, V** и **W** отсутствуют на плате.

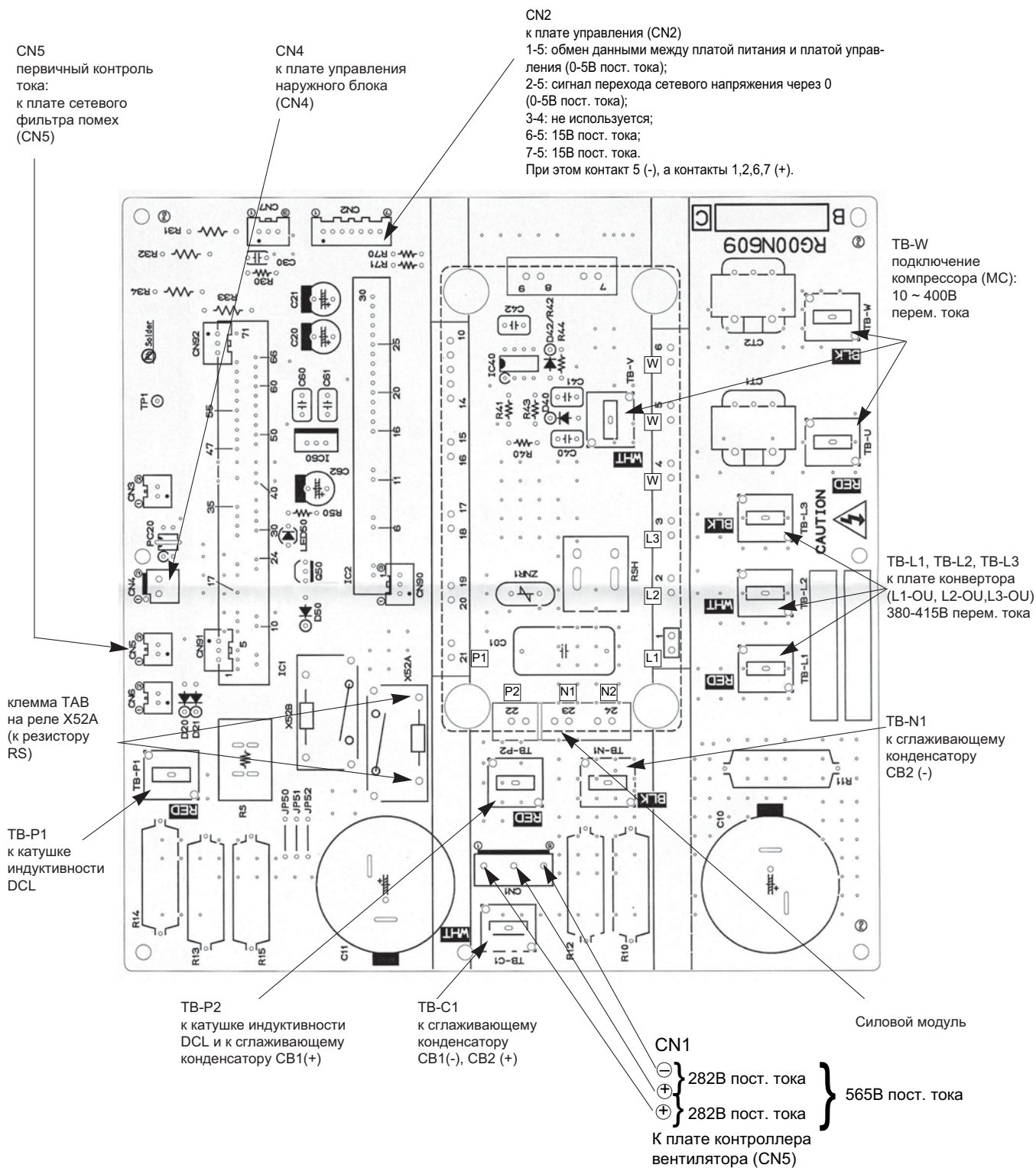

КОНТРОЛЬНЫЕ ТОЧКИ
PUNZ-RP200/ 250УНА

Плата сетевого фильтра помех

GD1
заземление

CNAC1, CNAC2
220-240В перем.
тока
(к плате управления
наружного блока
CNAC)

CNDC
(к плате управления
наружного блока
CNDC)

L11, L12, L13, NI
электропитание - вход
L11-L12/L1-L13/L13-L11: 380/400/415В перем. тока
L11-NI/L12-NI/L13-NI: 220/230/240В перем. тока
(к клеммной колодке TB1)

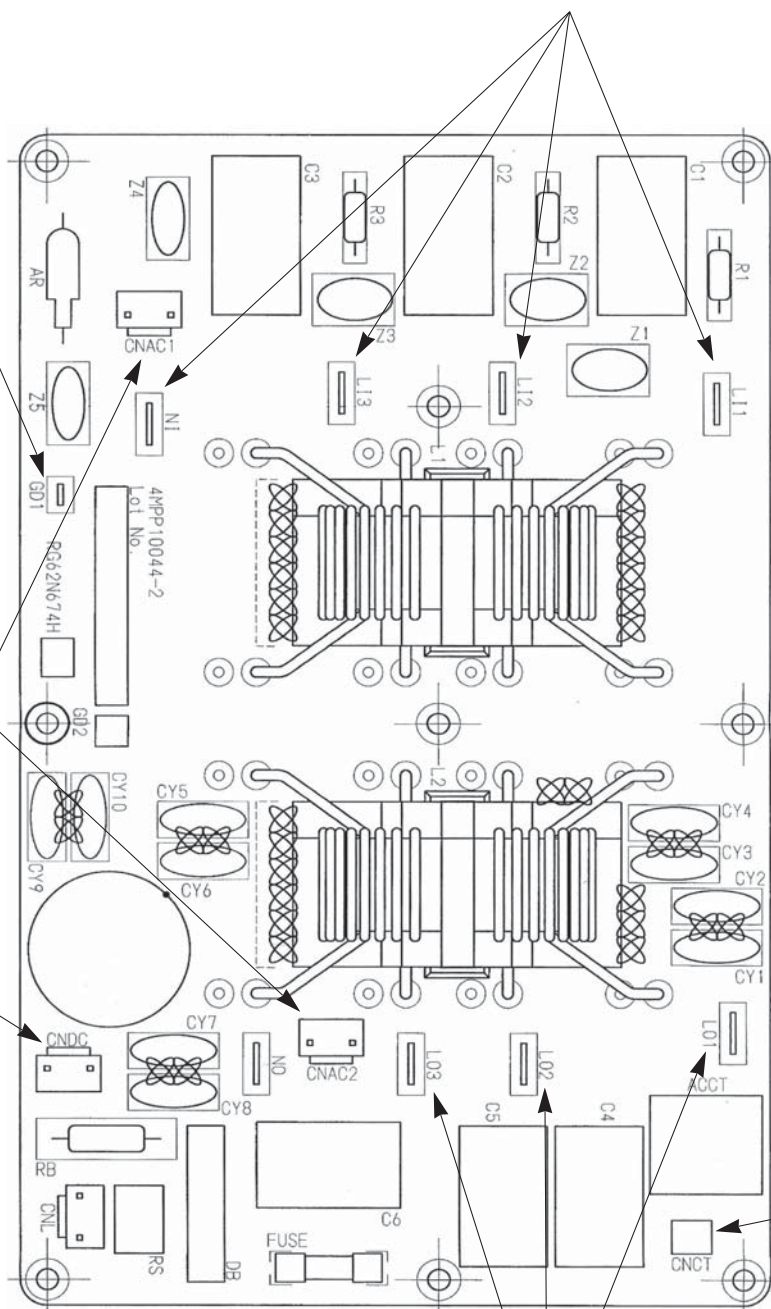

CNCT
первичный
контроль тока
(к плате питания
CN5)

LO1, LO2, LO3
электропитание - выход
(к плате питания (ТВ-L1, L2, L3))

КОНТРОЛЬНЫЕ ТОЧКИ
PUNZ-RP200/ 250YHA

Плата контроллера вентилятора

TAB-U, TAB-V, TAB-W
(КРА, БЕЛ, ЧЕР)
к электродвигателю вентилятора MF:
между фазами 20В-380В перем. тока

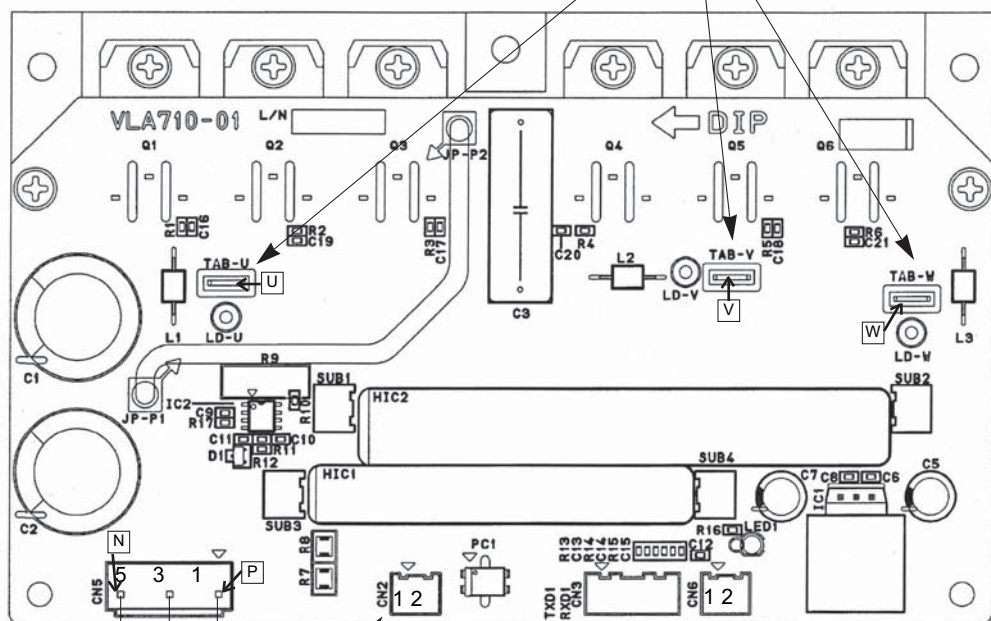

CN2
питания от платы управления
наружного блока (CN332):
1(+) - 2(-): 18В пост. тока

CN6
управляющий сигнал от платы
управления наружного блока
(CN331)

CN5

⊕	} 565В пост. тока
⊕	
⊖	

 282В пост. тока }
 282В пост. тока }
 к плате питания: разъем CN1

Первичная проверка силового модуля:
Проверьте сопротивление между указанными клеммами. Обычно о неисправности свидетельствует короткое замыкание между клеммами:

Модуль IGBT

P - **U**, **P** - **V**, **P** - **W**, **N** - **U**, **N** - **V**, **N** - **W**

Примечание: символы **U**, **V** и **W**
отсутствуют на плате.

КОНТРОЛЬНЫЕ ТОЧКИ PUHZ-RP200/ 250YHA

Назначение переключателей

Тип	Обозначение	No.	Назначение	Положение переключателя		Действие переключателя		
				ON	OFF			
DIP-переключатель	SW1	1	Принудительное оттаивание	включить	обычный режим	компрессор включен, блок работает в режиме обогрева		
		2	Очистка архива неисправностей	очистить	обычный режим	включен или выключен		
		3	Установка адреса холодильного контура					при включенном питании
		4						
		5						
		6						
	15							
	SW4	1	Режим „Тест”	включен	выключен	блок выключен		
		2	Режим работы в режиме „Тест”	обогрев	охлаждение			

Принудительное оттаивание включается следующим образом:

- 1 Установите DIP-переключатель SW1-1 на плате управления наружного блока в положение ON.
- 2 Режим принудительного оттаивания включается при выполнении следующих условий:
 - блок работает в режиме обогрева;
 - 10 минут прошло после запуска компрессора или после предыдущего режима принудительного оттаивания;
 - температура фреонпровода равна или менее 8°C.
- 3 Режим принудительного оттаивания выключается при выполнении определенных условий. DIP-переключатель SW1-1 можно вернуть в положение OFF или оставить в положении ON.

Тип	Обозначение	No.	Назначение	Положение переключателя		Действие переключателя													
				ON	OFF														
DIP-переключатель	SW5	1	не используется	—	—	—													
		2	Авторестарт*	включен	выключен	при включенном питании													
		3	не используется	—	—	—													
		4	не используется	—	—	—													
	SW7	1	Установка уровня ограничения производительности **	<table border="1"> <tr> <td>SW7-1</td> <td>SW7-2</td> <td>Производительность в режиме ограничения</td> </tr> <tr> <td>OFF</td> <td>OFF</td> <td>0% (выключить)</td> </tr> <tr> <td>ON</td> <td>OFF</td> <td>50%</td> </tr> <tr> <td>OFF</td> <td>ON</td> <td>75%</td> </tr> </table>			SW7-1	SW7-2	Производительность в режиме ограничения	OFF	OFF	0% (выключить)	ON	OFF	50%	OFF	ON	75%	всегда
		SW7-1		SW7-2	Производительность в режиме ограничения														
		OFF		OFF	0% (выключить)														
		ON	OFF	50%															
		OFF	ON	75%															
		2	0.8 от макс. значения	нормальный режим	всегда														
	3	0.8 от макс. значения	нормальный режим	всегда															
	SW8	1	„Старые” трубопроводы	да или RP250***	нет	всегда													
		2	Режим очистки трубопроводов	включить	нормальный режим	блок выключен													
		3	не используется	—	—	—													
	SW9	1	Скорость вентилятора	Высокое статическое давление	нормальный режим	всегда													
2		не используется	—	—	—														
Кнопка	SWP	Режим „сбор хладагента”	включить	нормальный режим	блок выключен														

* Режим „Авторестарт” может быть включен с пульта управления в режиме настройки функций или с помощью этого переключателя. Рекомендуется активировать этот режим с пульта, поскольку переключатель есть не на всех моделях.

** Переключатели SW7-1,2 задают только уровень ограничения, а включение режима происходит по внешнему сигналу (см. следующую страницу).

*** Всегда включен в системе RP250YHA.

КОНТРОЛЬНЫЕ ТОЧКИ PUNZ-RP200/ 250YNA

Назначение переключателей и разъемов (продолжение)

Тип	Обозначение	Назначение	Положение		Действие переключателя	
			замкнуто	разомкнуто		
Разъем	CN31	Принудительное включение	включить	нормальный режим	при включенном питании	
DIP-переключатель SW6, SW10	SW6-1	Выбор модели				
	SW6-2					
	SW6-3					
	SW6-4					
	SW6-5					
	SW6-6					
	SW10-1					
SW10-2						

Специальные функции:

(а) „Ночной” режим - снижение уровня шума наружного блока

„Ночной” режим включается внешним сигналом. В этом режиме уровень шума снижается на 3-4дБ относительно уровня шума в нормальном режиме.

Схема соединений

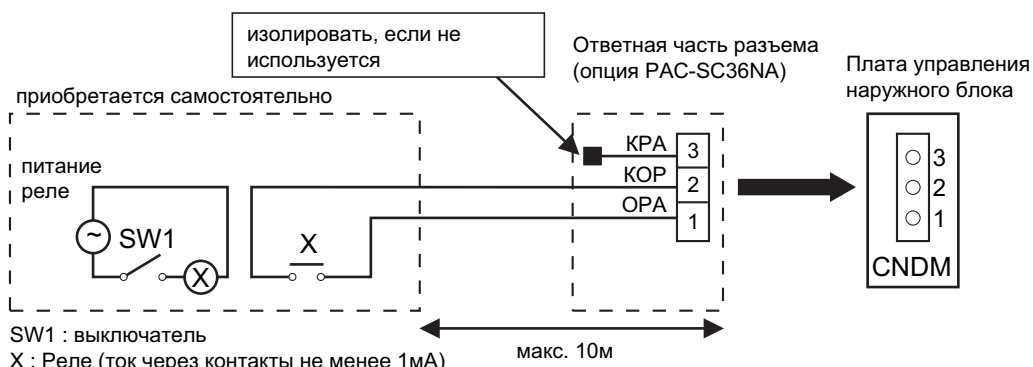

- 1) Для подключения к плате используется ответная часть разъема, поставляемая отдельно - PAC-SC36NA.
- 2) „Ночной” режим включен, если выключатель SW1 замкнут, выключен - если разомкнут.

(b) Режим ограничения производительности (потребляемой мощности)

Режим ограничения включается внешним сигналом. В этом режиме потребляемая мощность снижается до значения, установленного с помощью переключателей SW7-1, SW7-2: 0 - 50 - 75 -100%.

Схема соединений

Схема соединений аналогична приведенной выше, за исключением того, что используются 1 (оранжевый) и 3 (красный) контакты разъема PAC-SC36NA. 2 (коричневый) контакт не используется и его следует изолировать.

Производительность системы при замыкании контакта SW1 соответствует положению переключателей SW7-1, 2.

SW7-1	SW7-2	Производительность при замыкании SW1
OFF	OFF	0% (стоп)
ON	OFF	50%
OFF	ON	75%

SUZ-KA25VA.TH
 SUZ-KA35VA.TH
 SUZ-KA25VAH.TH
 SUZ-KA35VAH.TH

наружный блок

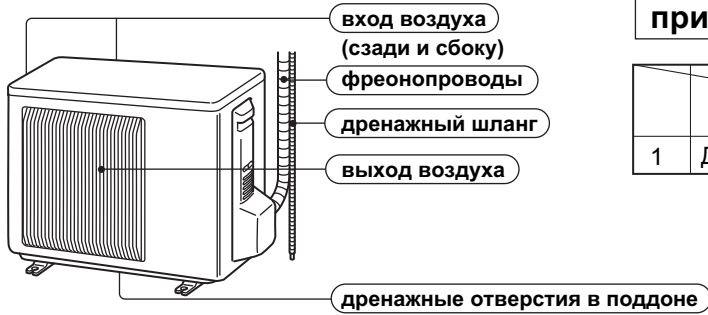

принадлежности

		SUZ-KA25VA(H).TH SUZ-KA35VA(H).TH
1	Дренажный штуцер	1

SUZ-KA50VA.TH
 SUZ-KA60VA.TH
 SUZ-KA71VA.TH

наружный блок

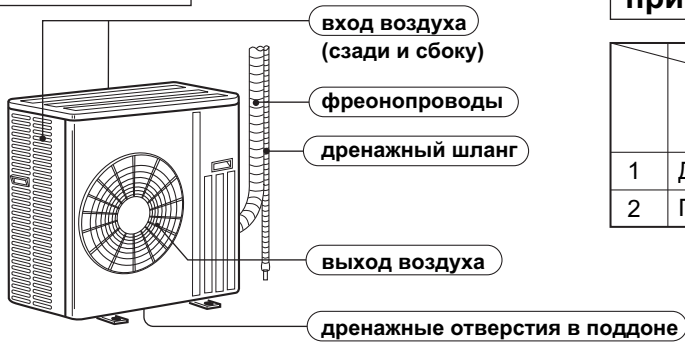

принадлежности

		SUZ-KA50VA.TH SUZ-KA60VA.TH SUZ-KA71VA.TH
1	Дренажный штуцер	1
2	Пробка для поддона Ø33	2

СПЕЦИФИКАЦИЯ
SUZ-KA25/35VA(H)

В спецификации указаны характеристики системы при соединении с внутренними блоками канального типа: SEZ-KC_VA, SEZ-KA_VA

Модель наружного блока		SUZ-KA25VA(H) (с внутренним блоком SEZ-KC25VA)		SUZ-KA35VA(H) (с внутренним блоком SEZ-KA35VA)	
Режим		Охлаждение	Обогрев	Охлаждение	Обогрев
Электропитание		1 фаза, 230В, 50Гц		1 фаза, 230В, 50Гц	
Производительность (номинал. частота): мин/макс.		кВт			
		2.5 (0.9-3.2)	3.2 (0.9-4.5)	3.5 (1.0-3.9)	4.0 (0.9-5.0)
	Осушение	л/ч	1.0	—	—
	Расход воздуха *1	м³/ч	2058	1938	2004
Электрические характеристики	Пусковой ток *1	А	3.65		4.75
	Ток компрессора *1	А	2.74	3.37	4.22
	Ток вентилятора *1	А	0.31	0.28	0.33
Коэффициент производительности (C.O.P) *1			3.42	3.61	3.30
Компрессор	Модель	KNB073FDVH		KNB092FCAH	
	Мощность	Вт	550		650
	Сопrotивление обмотки при 20°C	Ом	U-V 1.53 V-W 1.53	U-W 1.53	U-V 0.49 U-W 0.49 V-W 0.49
Вентилятор	Модель	RC0J50-AL		RC0J50-AL	
	Сопrotивление обмотки при 20°C	Ом	БЕЛ-ЧЕР 37.5 ЧЕР-КРА 37.5 КРА-БЕЛ 37.5	БЕЛ-ЧЕР 37.5 ЧЕР-КРА 37.5 КРА-БЕЛ 37.5	
Габариты ДхВхШ		мм	800x550x285		800x550x285
Вес		кг	33		37
Примечания	Уровень шума *1	дБ(А)	46		47
	Скорость вентилятора	об/мин	810W/650W	880W/810W/650W	840W/760W
	Количество скоростей вентилятора		2	3	2
	Заводская заправка хладагента (R410A)	кг	0.9		1.05
	Холодильное масло (тип)	мл	320 (NEO22)		320 (NEO22)
	Термистор RT61 при 0°C	кОм	32.6		32.6
	Термистор RT62 при 100°C	кОм	13.4		13.4
	Термистор RT64 при 50°C	кОм	17		17
Термистор RT65 при 25°C	кОм	10		10	

Примечание: Тестирование согласно ISO 5151
 Охлаждение: внутри DB 27°C, WB 19°C
 снаружи DB 35°C, WB 24°C

Обогрев: внутри DB 20°C, WB 15°C
 снаружи DB 7°C, WB 6°C

Длина магистрали 5м

w - справочная информация

*1 - при номинальной частоте вращения компрессора

СПЕЦИФИКАЦИЯ
SUZ-KA50/60/71VA

В спецификации указаны характеристики системы при соединении с внутренними блоками канального типа: SEZ-KA_VA

		SUZ-KA50VA (с внутренним блоком SEZ-KA50VA)		SUZ-KA60VA (с внутренним блоком SEZ-KA60VA)		SUZ-KA71VA (с внутренним блоком SEZ-KA71VA)			
Режим		Охлаждение	Обогрев	Охлаждение	Обогрев	Охлаждение	Обогрев		
Электропитание		1 фаза, 230В,50Гц		1 фаза, 230В,50Гц		1 фаза, 230В,50Гц			
Производительность (номин. частота):мин/макс.		кВт	5.0(1.1-5.6)	5.9(1.1-7.2)	5.5(1.1-6.3)	6.9(0.9-8.0)	7.1(0.9-8.3)	8.1(0.9-10.4)	
Электрические характеристики	Осушение	л/ч	1.9	—	2.0	—	2.7	—	
	Расход воздуха *1	м ³ /ч	2,940/1,650W	2,940/2,210W	2,940/1,650W	2,940/2,210W	2,940/1,650W	2,940/2,210W	
	Пусковой ток *1	А	6.75		9.75		10.30		
	Ток компрессора *1	А	6.45	6.05	8.05	9.45	10.00	9.60	
	Ток вентилятора *1	А	0.30		0.30		0.30		
Коэффициент производительности (С.О.Р) *1			2.81	3.21	2.81	2.82	2.89	3.43	
Компрессор	Модель		SNB130FLDH		SNB130FLDH		TNB220FMCH		
	Мощность	Вт	850		850		1300		
	Сопrotивление обмотки при 20°C	Ом	U-V 0.45	U-W 0.45	U-V 0.45	U-W 0.45	U-V 1.41	U-W 1.41	
Вентилятор	Модель		RC0J60-AA		RC0J60-AA		RC0J60-AA		
	Сопrotивление обмотки при 20°C	Ом	ЧЕР-БЕЛ 15.2 БЕЛ-КРА 15.2 КРА-ЧЕР 15.2		ЧЕР-БЕЛ 15.2 БЕЛ-КРА 15.2 КРА-ЧЕР 15.2		ЧЕР-БЕЛ 15.2 БЕЛ-КРА 15.2 КРА-ЧЕР 15.2		
	Габариты ДхВхШ	мм	840x850x330		840x850x330		840x850x330		
Вес		кг	53		53		58		
Примечания	Уровень шума *1	дБ(А)	53/51W	55/53W	53/51W	55/53W	53/51W	55/53W	
	Скорость вентилятора	об/мин	800/480W	800/620W	800/480W	800/620W	800/480W	800/620W	
	Количество скоростей вентилятора			2		2		2	
	Заводская заправка хладагента (R410A)	кг	1.60		1.80		2.00		
	Холодильное масло (тип)		мл	450 (NEO22)		450 (NEO22)		870 (NEO22)	
	Термистор RT61 при 0°C		кОм	10.0		10.0		10.0	
	Термистор RT62 при 100°C		кОм	13.4		13.4		13.4	
	Термистор RT64 при 50°C		кОм	17.0		17.0		17.0	
	Термистор RT65 при 25°C		кОм	10.0		10.0		10.0	
Термистор RT68 при 25°C		кОм	10.0		10.0		10.0		

Примечание: Тестирование согласно ISO 5151

Охлаждение: внутри DB 27°C, WB 19°C
 снаружи DB 35°C, WB 24°C

Обогрев: внутри DB 20°C, WB 15°C
 снаружи DB 7°C, WB 6°C

Длина магистрали 5м

w - справочная информация

*1 - при номинальной частоте вращения компрессора

СПЕЦИФИКАЦИЯ И ХАРАКТЕРИСТИКИ ОСНОВНЫХ КОМПОНЕНТОВ

SUZ-KA25/35VA(H)

компонент \ модель	SUZ-KA25VA	SUZ-KA25VAH	SUZ-KA35VA	SUZ-KA35VAH
Токовый трансформатор (СТ)	ETA19Z59BZ			
Токовый трансформатор (СТ761, СТ781)	ETQ19Z71AY			
Сглаживающий конденсатор (С63А, С63В, С63С)	620мкФ х 420В			
Диодный мост (DB61, DB65)	D25XB60			
Предохранитель (F61)	250В 20А			
Предохранитель (F71, F801, F901)	250В 3.15А			
Нагреватель поддона (H)	—	230В 130Вт	—	230В 130Вт
Силовой модуль (IPM)	PS21244-A-203			
Расширительный вентиль (LEV)	CAD-MD12ME 12VDC			
Катушка индуктивности (L61)	10А 23.0мГн			
Токоизмерительный резистор (R61)	45мОм 5Вт (1 элемент)		50мОм 5Вт (2 элемента)	
Токоизмерительный резистор (R831)	25мОм 5Вт			
Токоограничительный резистор (R64А, R64В)	5.1 Ом 5Вт			
Клеммная колодка (TB1, TB2)	3-полюсная			
Реле (X63)	G5NB-1a			
Реле (X64)	G4A-1A-PS			
Реле (X66)	—	G5NB-1a	—	G5NB-1a
4-х ходовой клапан (21S4)	STF-01AJ503			
Защита нагревателя поддона (26H)	—	разомкнуто 45°C	—	разомкнуто 45°C

SUZ-KA50/60/71VA

компонент \ модель	SUZ-KA50VA	SUZ-KA60VA	SUZ-KA71VA
Сглаживающий конденсатор (CB1,2,3)	560мкФ х 450В		
Токовый трансформатор (CT1,2)	ETQ19Z68AY		
Токовый трансформатор (CT61)	ETQ19Z53AY		
Предохранитель (F64)	250В 2А		
Предохранитель (F801)	250В 3.15А		
Предохранитель (F911)	250В 1А		
Силовой модуль (HC930)	PS21661-RZ		
Выключатель по высокому давлению (HPS)	—		ACB-DB156
Силовой модуль (IPM)	PS21244-A		
Катушка индуктивности (L)	340мкГн 20А		
Привод расширительного вентиля (LEV)	CAM-MD12ME		
Контроллер коэффициента мощности (PFC)	PS51259-A		
Резистор (R64А,В)	10 Ом 10Вт		
Резистор (R937А,В)	1.1 Ом 2Вт 2%		
Резистор (RS1~4)	0.04 Ом 7Вт		
Соленоидный клапан (SSR61)	TLP3506		
Клеммная колодка (TB1)	3-полюсная		
Клеммная колодка (TB2)	3-полюсная		
Реле (X64)	G4A		
4-х ходовой клапан (21S4)	LD30013		

УРОВЕНЬ ШУМА

SUZ-KA25VA
SUZ-KA25VAH

скорость вентилятора	режим	SPL(дБ)	обозначение
высокая средняя	охлаждение	46	●—●
	обогрев	46	○—○

Условия тестирования:

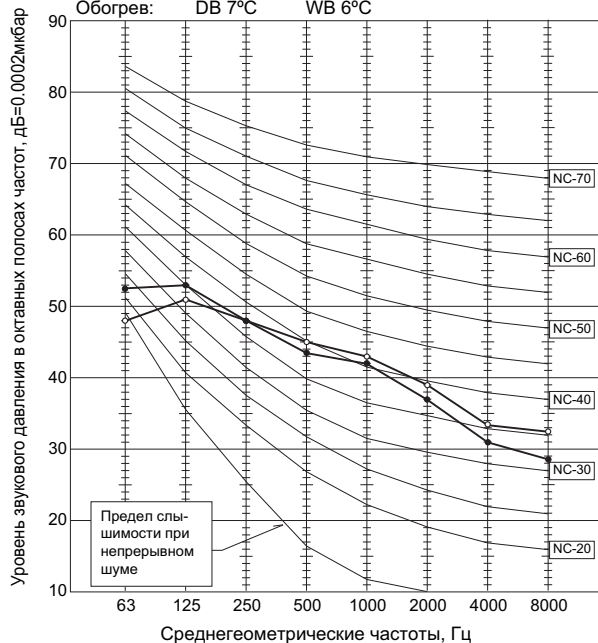
Охлаждение: DB 35°C WB 24°C
Обогрев: DB 7°C WB 6°CSUZ-KA35VA
SUZ-KA35VAH

скорость вентилятора	режим	SPL(дБ)	обозначение
высокая средняя	охлаждение	47	●—●
	обогрев	48	○—○

Условия тестирования:

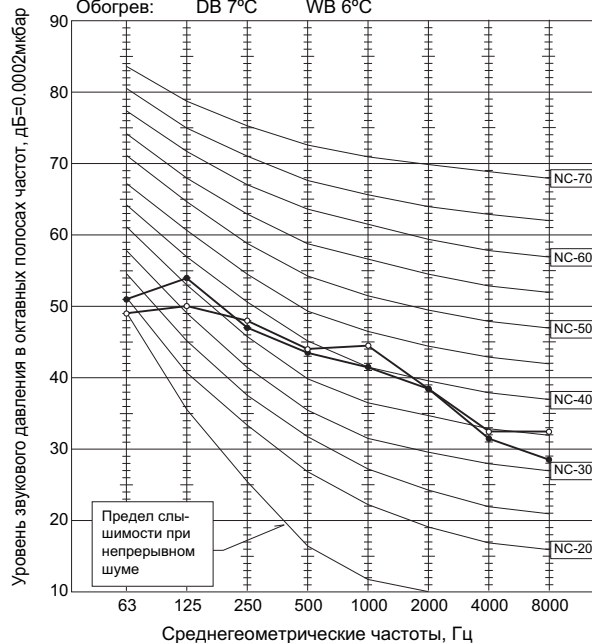
Охлаждение: DB 35°C WB 24°C
Обогрев: DB 7°C WB 6°CSUZ-KA50VA
SUZ-KA60VA
SUZ-KA71VA

скорость вентилятора	режим	SPL(дБ)	обозначение
высокая	охлаждение	53	●—●
	обогрев	55	○—○

Условия тестирования:

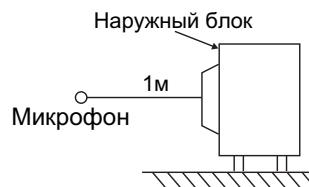
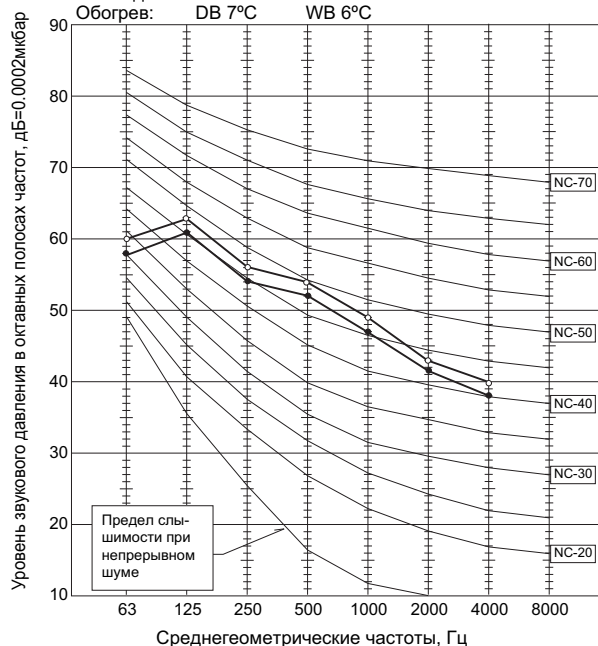
Охлаждение: DB 35°C WB 24°C
Обогрев: DB 7°C WB 6°C

РАЗМЕРЫ
SUZ-KA25/35VA
SUZ-KA25/35VAH

единицы измерения: мм

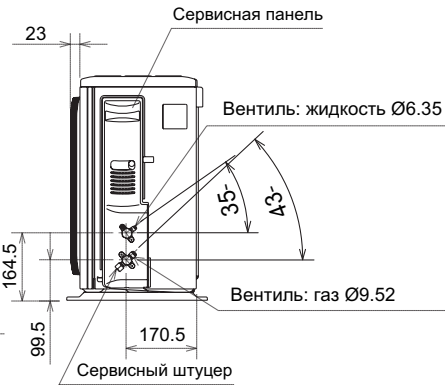
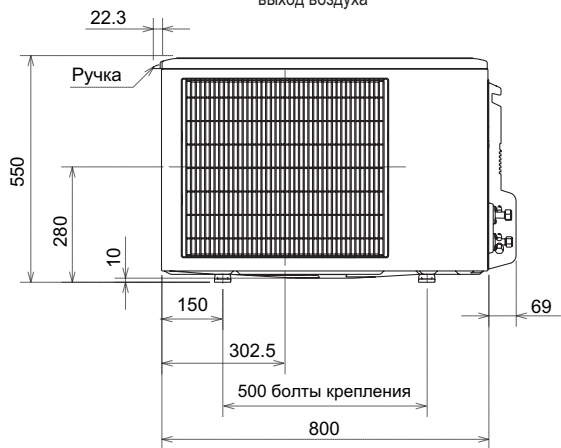
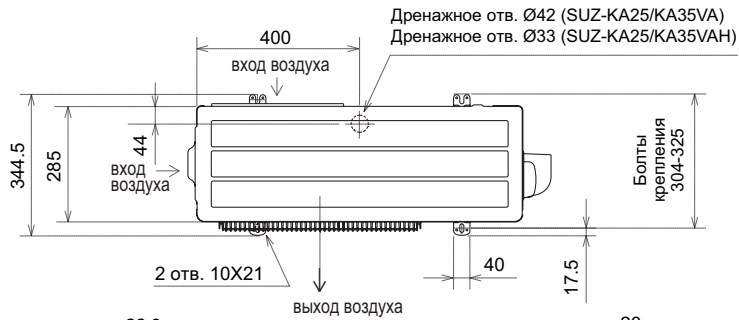

Необходимое пространство

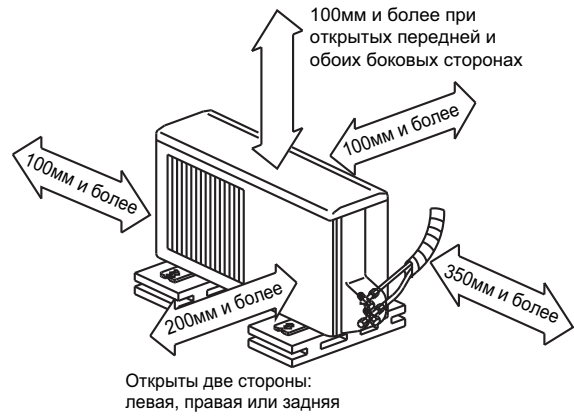

РАЗМЕРЫ
SUZ-KA50/60/71VA

единицы измерения: мм

Необходимое пространство

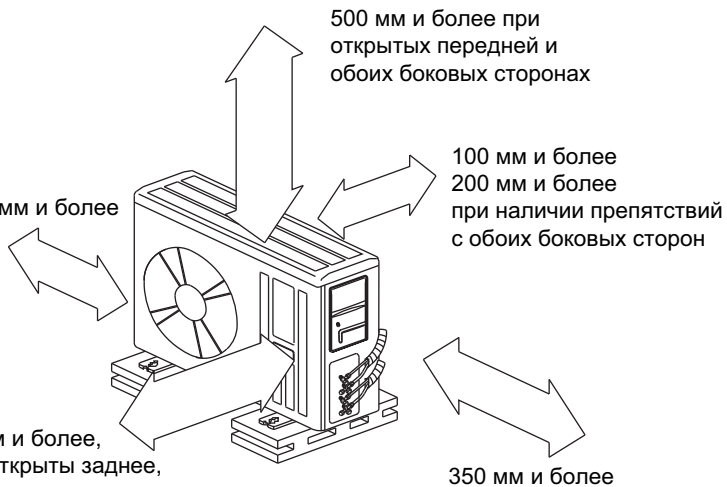
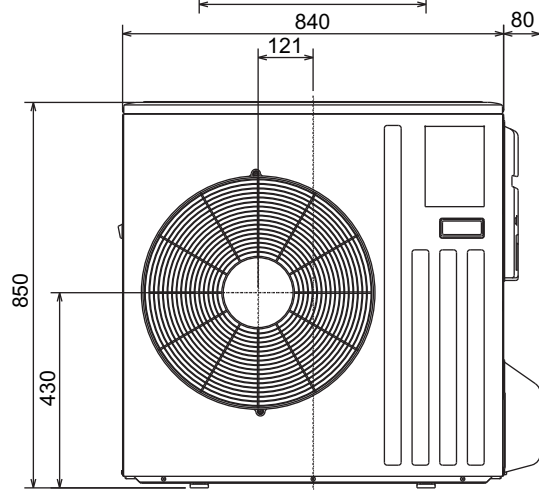
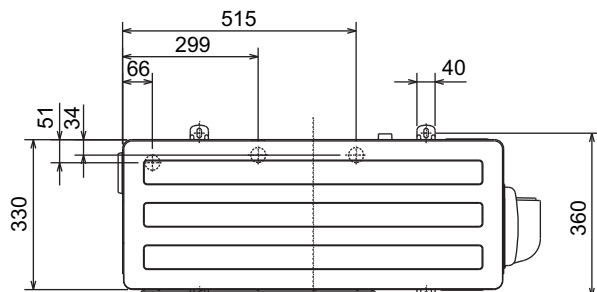
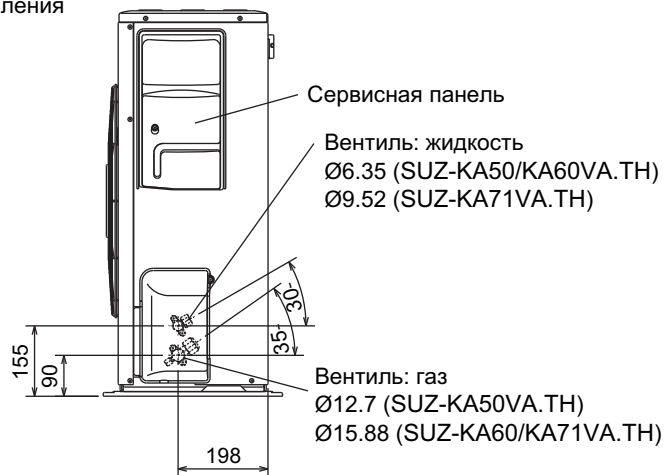
500 мм и более,
если открыты заднее,
боковые и верхнее
направления

Сервисная панель

Вентиль: жидкость
Ø6.35 (SUZ-KA50/KA60VA.TH)
Ø9.52 (SUZ-KA71VA.TH)Вентиль: газ
Ø12.7 (SUZ-KA50VA.TH)
Ø15.88 (SUZ-KA60/KA71VA.TH)

ЭЛЕКТРИЧЕСКАЯ СХЕМА
SUZ-KA25/35VA

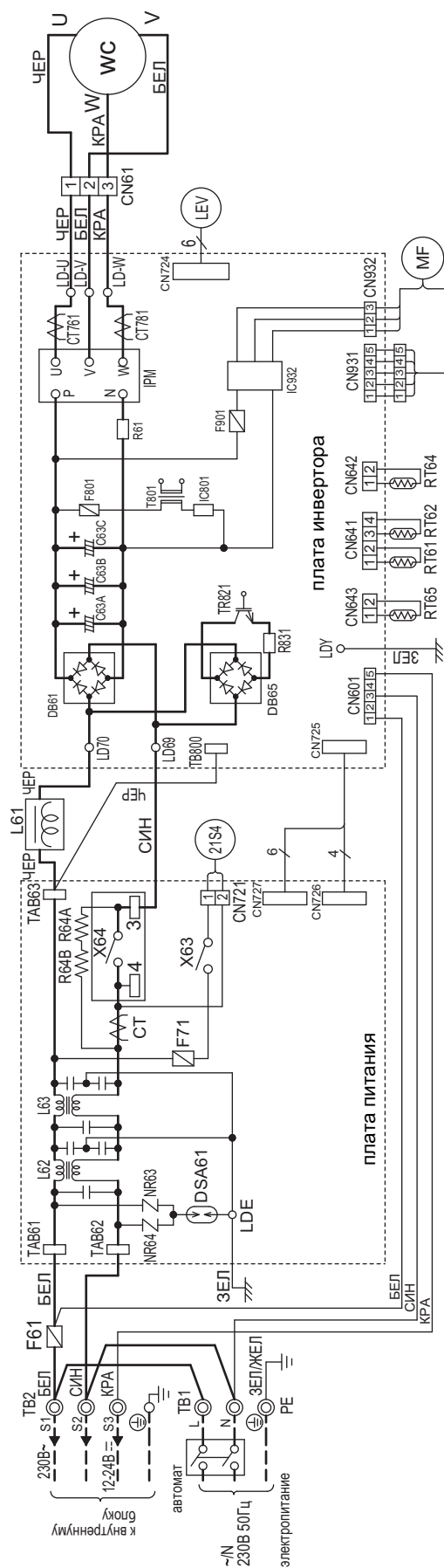

Примечание:

1. Подключение к внутреннему блоку - см. схему внутреннего блока.
2. Следует использовать кабель с медными проводниками.
3. Обозначение: \odot : клемма, \square : разъем.

Обозначение	Наименование	Обозначение	Наименование	Обозначение	Наименование
CT, CT761, CT781	Токовый трансформатор	L61	Катушка индуктивности	R61, R831	Токоизмерительный резистор
C63A, C63B, C63C	Сглаживающий конденсатор	L62, L63	Дроссель	R64A, R64B	Токоограничительный резистор
DB61, DB65	Диодный мост	MC	Компрессор	TB1, TB2	Клеммная колодка
DSA61	Фильтр помех	MF	Электродвигатель вентилятора	TR821	Силовой транзистор
F61	Предохранитель (20A/250V)	NR63, NR64	Варистор	T801	Трансформатор
F71	Предохранитель (3.15A/250V)	RT61	Термистор оттаивания	X63, X64	Реле
F801, F901	Предохранитель (3.15A/250V)	RT62	Температура нагнетания (термистор)	21S4	Катушка 4-х ходового вентиля
IC801	Интегральный контроллер питания	RT64	Температура тепловода (термистор)	LEV	Привод расширительного вентиля
IPM, IC932	Интегральный силовой модуль	RT65	Наружная температура (термистор)		

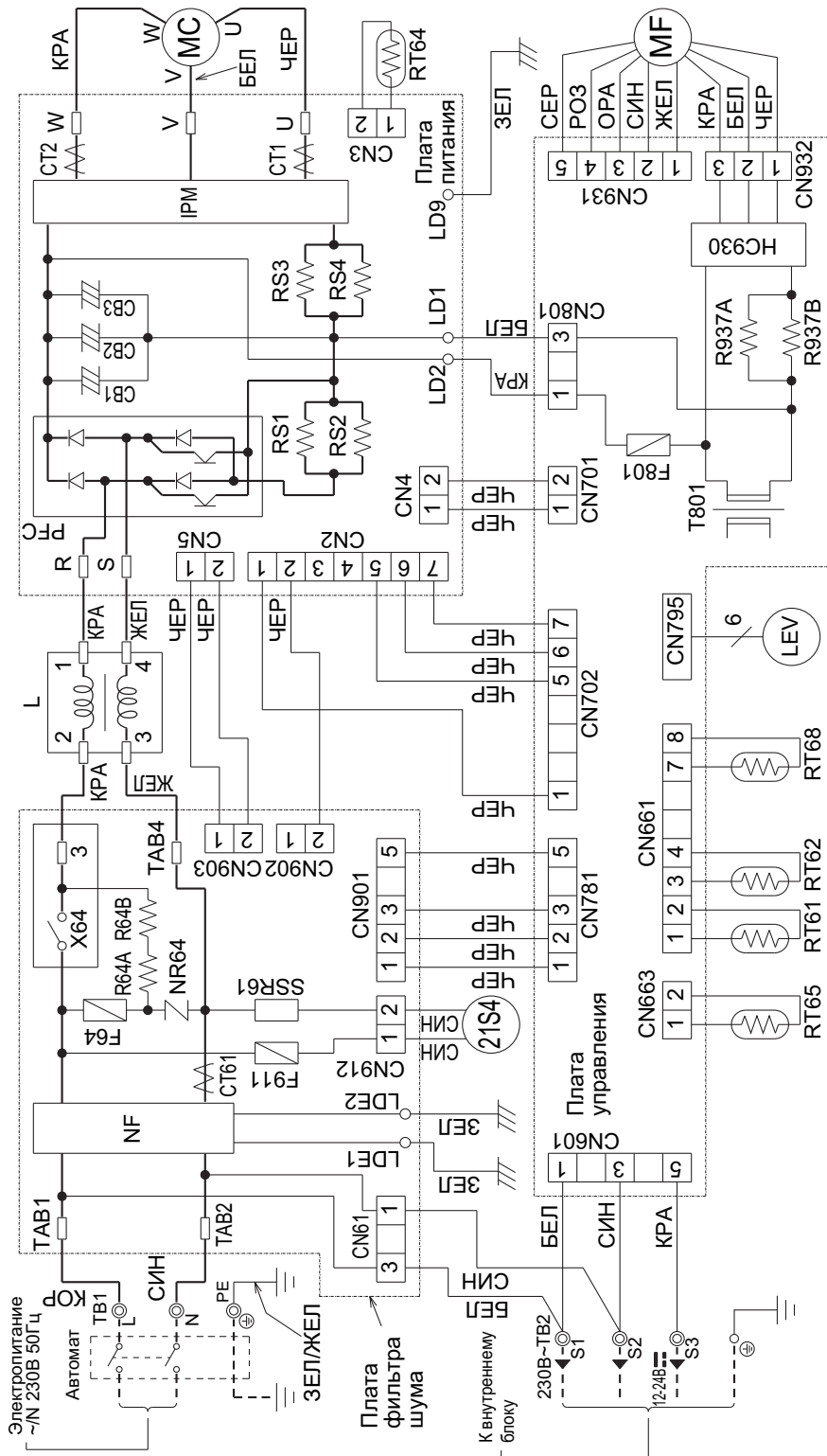
ЭЛЕКТРИЧЕСКАЯ СХЕМА
SUZ-KA50/60VA

Примечание:

1. Подключение к внутреннему блоку - см. схему внутреннего блока.
2. Следует использовать кабель с медными проводниками.
3. Обозначение: \odot : клемма ; \square : разъем.

Обознач.	Наименование	Обознач.	Наименование	Наименование
CB1~3	Сглаживающий конденсатор	MC	Компрессор	Температура тепловода (термистор)
CT1, 2	Токовый трансформатор	MF	Электродвигатель вентилятора	Наружная температура (термистор)
CT61	Токовый трансформатор	NF	Фильтр шума	Термистор на теплообменнике
F64	Предохранитель (2A/250B)	NR64	Варистор	
F911	Предохранитель (3,15A/250B)	PFC	Контроллер коэффициента мощности	
F912	Предохранитель (1A/250B)	R64A, B	Резистор	Катушка соленоида (реле)
HC930	Интегральный силовой модуль	R937A, B	Резистор	Трансформатор
IPM	Интегральный силовой модуль	RS1~4	Резистор	Клеммная колодка
L	Катушка индуктивности	RT61	Термистор оттаивания	Реле
LEV	Привод расширительного вентиля	RT62	Температура нагнетания (термистор)	Катушка 4-х ходового вентиля

ЭЛЕКТРИЧЕСКАЯ СХЕМА
SUZ-KA71VA

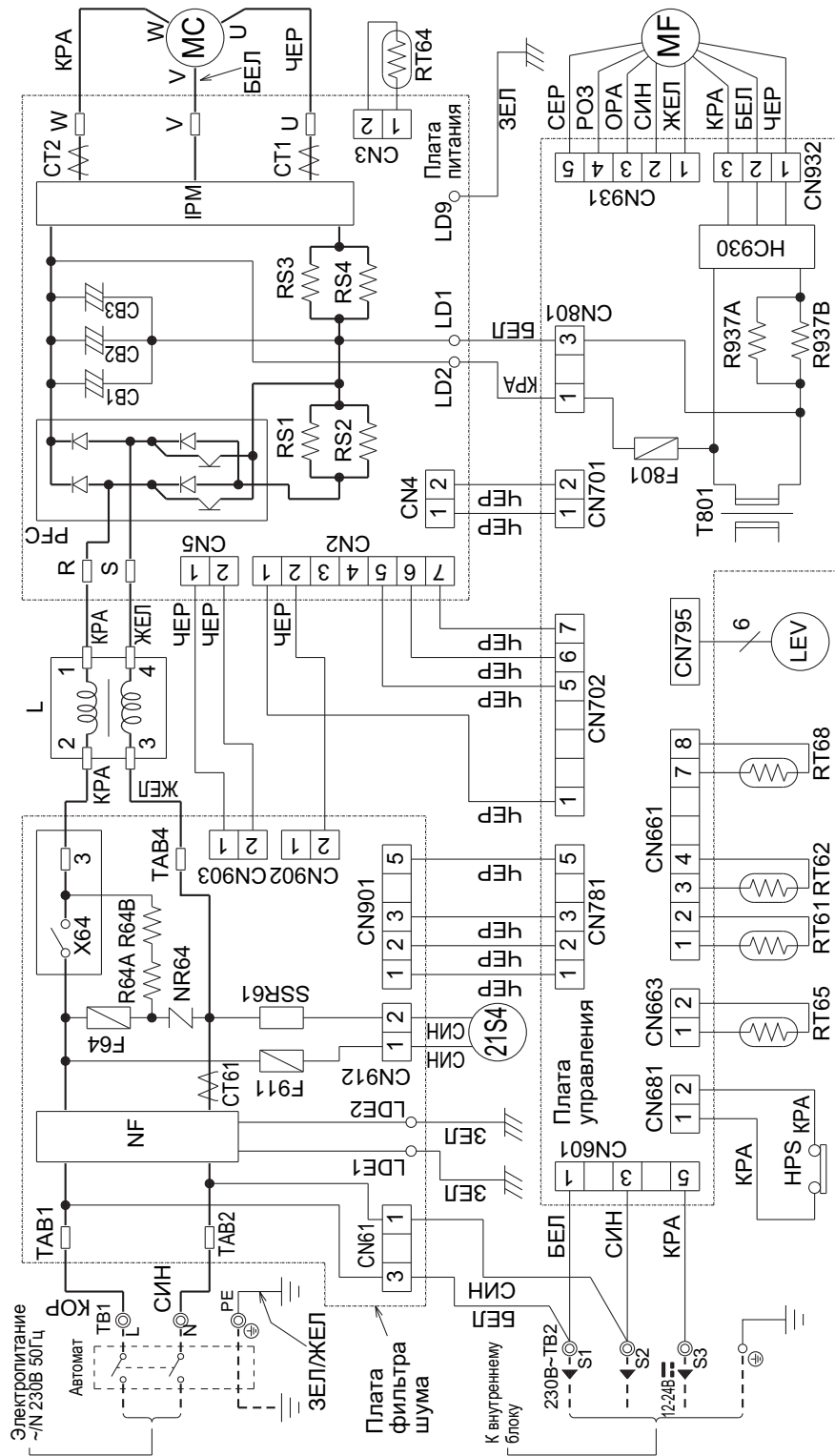

Примечание:

1. Подключение к внутреннему блоку - см. схему внутреннего блока.
2. Следует использовать кабель с медными проводниками.
3. Обозначение: \odot : клемма ; \square : разъем.

Обознач.	Наименование	Обознач.	Наименование	Обознач.	Наименование
CB1~3	Сглаживающий конденсатор	MC	Компрессор	RT65	Наружная температура (термистор)
CT1, 2	Токовый трансформатор	MF	Электродвигатель вентилятора	RT68	Термистор на теплообменнике
CT61	Токовый трансформатор	NF	Фильтр шума	SSR61	Катушка соленоида (реле)
F64	Предохранитель (2A/250В)	NR64	Варистор	T801	Трансформатор
F801	Предохранитель (3,15A/250В)	PEC	Контролер коэффициента мощности	TB1	Клеммная колодка
F911	Предохранитель (1A/250В)	R64A,B	Резистор	TB2	Клеммная колодка
HCS30	Интеральный силовой модуль	R937A, B	Резистор	X64	Реле
HPS	Выключатель по высокому давлению	RS1~4	Резистор	Z1S4	Катушка 4-х ходового вентиля
IPM	Интеральный силовой модуль	RT61	Термистор оттаивания		
L	Катушка индуктивности	RT62	Температура нагнетания (термистор)		
LEV	Привод расширительного вентиля	RT64	Температура тепловода (термистор)		

ГИДРАВЛИЧЕСКАЯ СХЕМА

SUZ-KA25VA
SUZ-KA25VAH

единицы измерения: мм

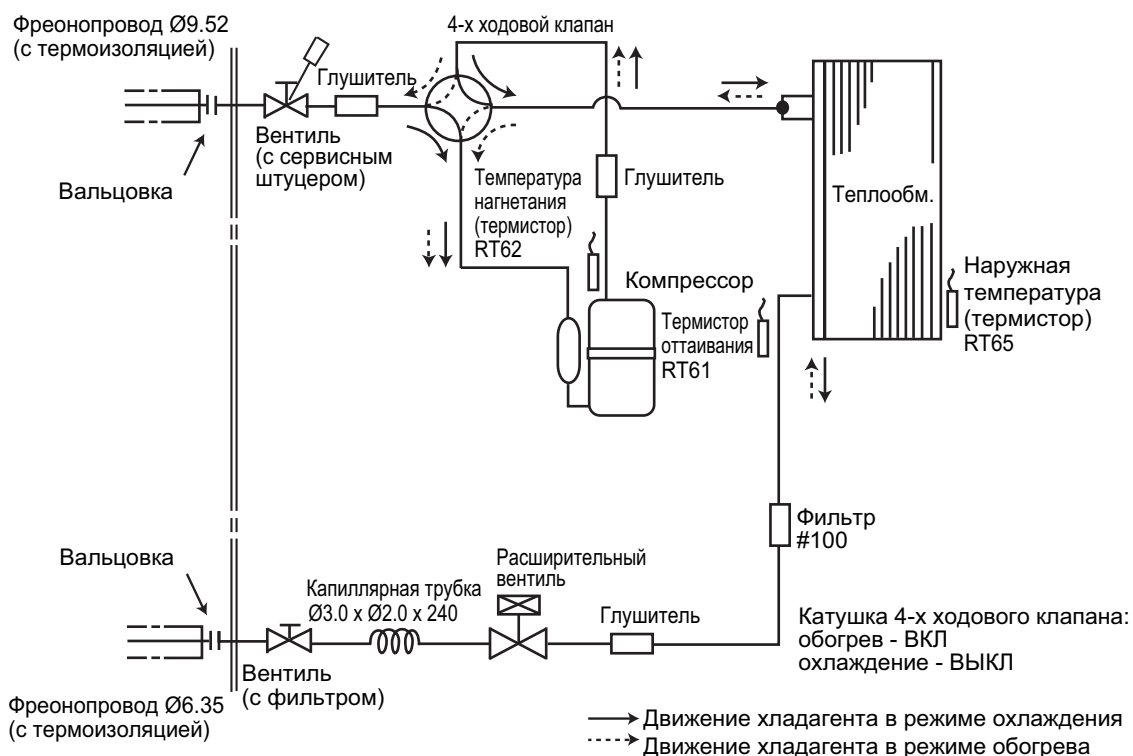
SUZ-KA35VA
SUZ-KA35VAH

единицы измерения: мм

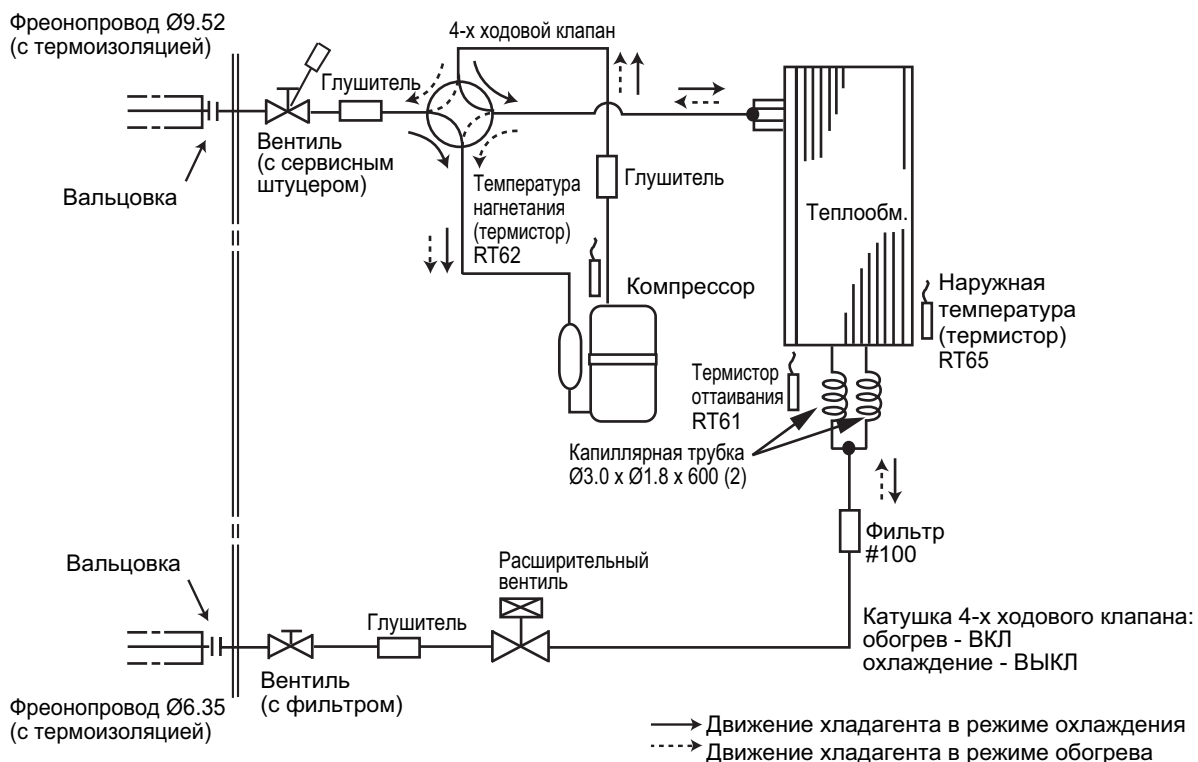

ГИДРАВЛИЧЕСКАЯ СХЕМА

SUZ-KA50/60VA

единицы измерения: мм

Фреоновод (с термоизоляцией)
 $\varnothing 12.7$ (SUZ-KA50VA)
 $\varnothing 15.88$ (SUZ-KA60VA)

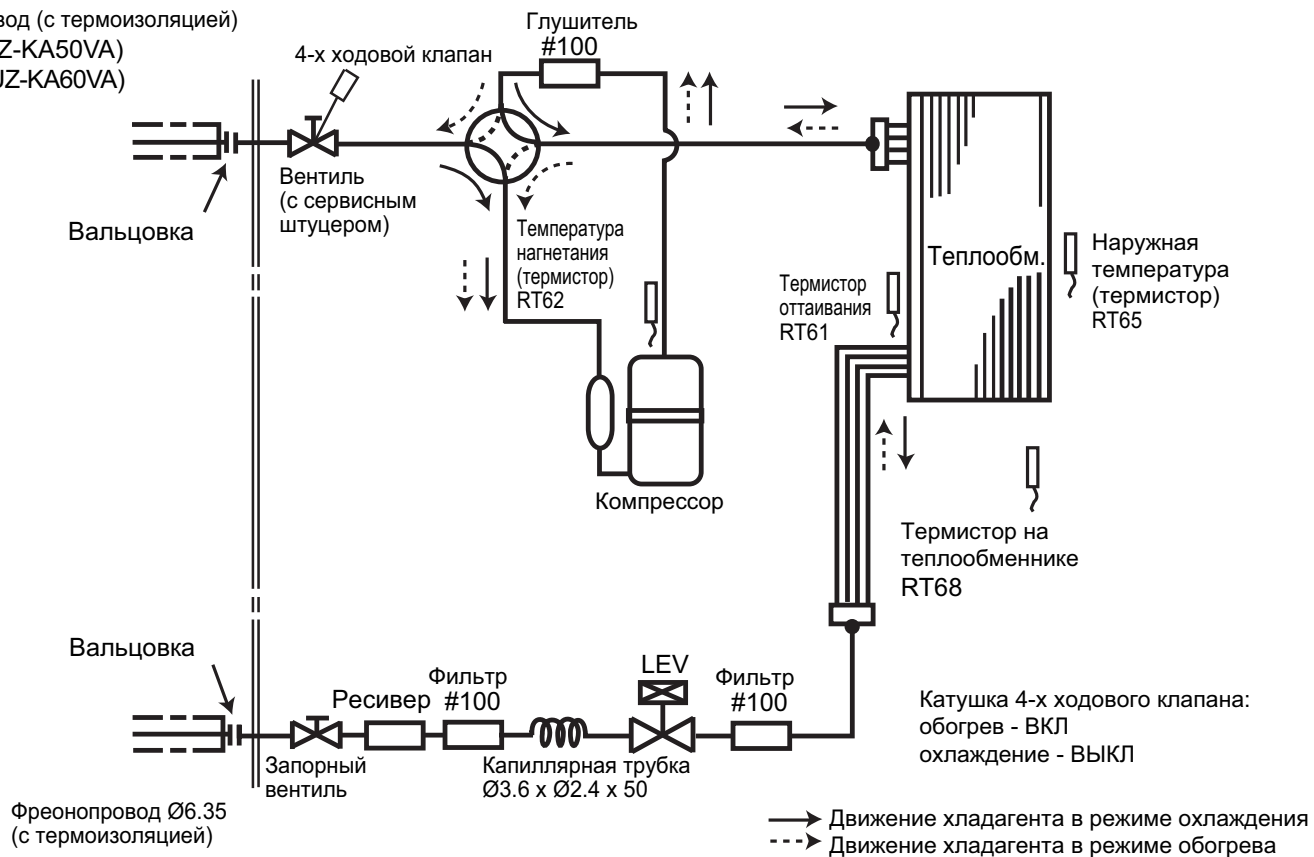

SUZ-KA71VA

единицы измерения: мм

Фреоновод $\varnothing 15.88$
 (с термоизоляцией)

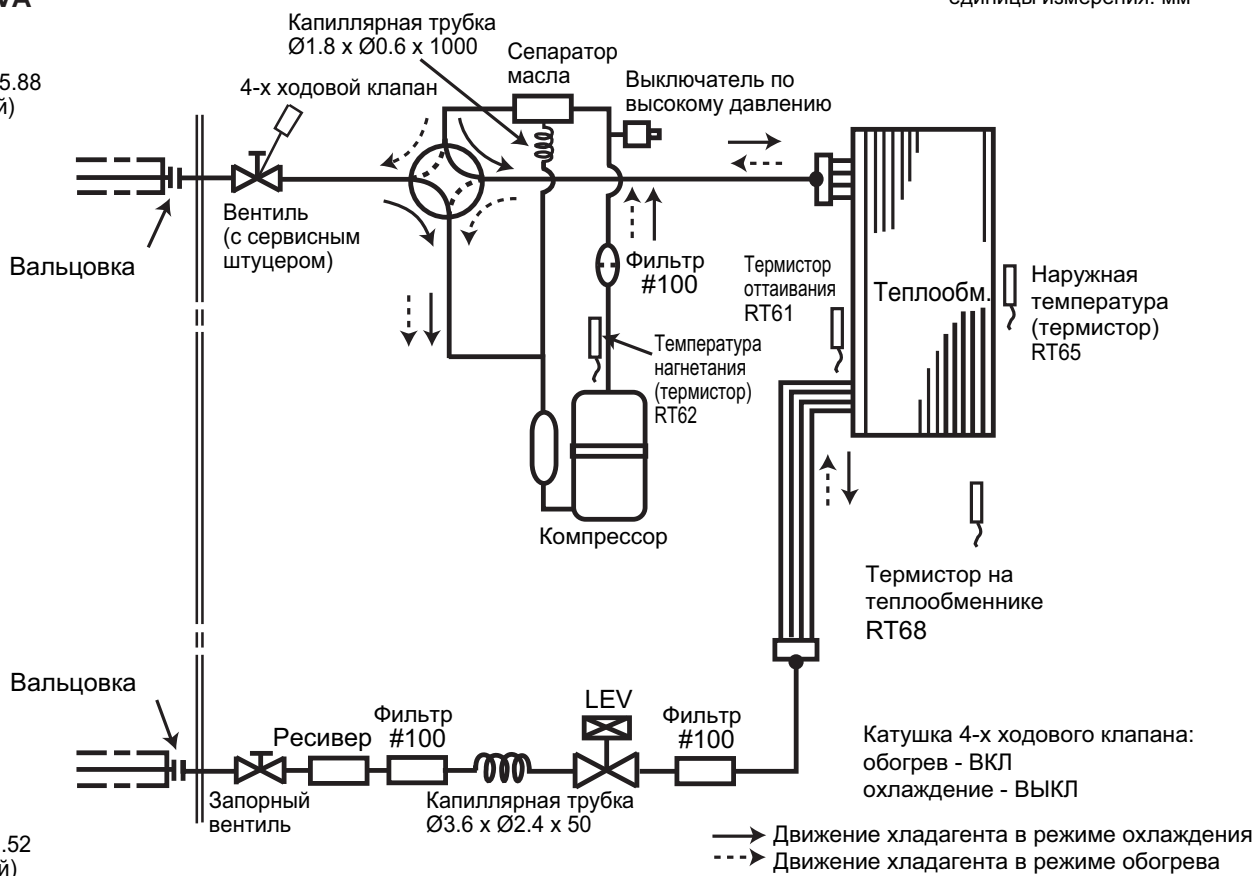

ДЛИНА МАГИСТРАЛИ И ПЕРЕПАД ВЫСОТ

SUZ-KA25/35VA
SUZ-KA25/35VAH

Максимальная длина фреонпровода

Модель	Максимальная длина фреонпровода, м A	Фреонпровод (наружный диаметр), мм	
		Газ	Жидкость
SUZ-KA25VA SUZ-KA35VA SUZ-KA25VAH SUZ-KA35VAH	20	9.52	6.35

Максимальный перепад высот

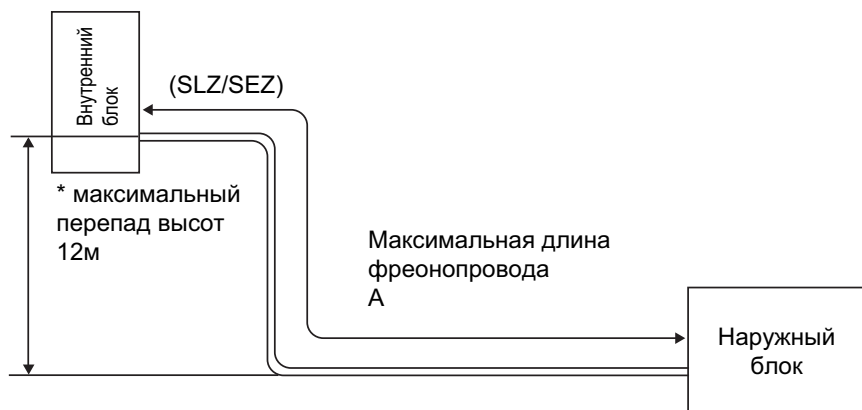

* Максимальный перепад высот не зависит от положения наружного блока относительно внутреннего.

Дозаправка хладагента (R410A, грамм)

Модель	Заводская заправка	Длина фреонпровода (в одну сторону)											
		5м	6м	7м	8м	9м	10м	11м	12м	13м	14м	15м	20м
SUZ-KA25VA SUZ-KA25VAH	900	0	0	0	90	120	150	180	210	240	270	300	450
SUZ-KA35VA SUZ-KA35VAH	1,050	0	0	0	90	120	150	180	210	240	270	300	450

Формула : $X(g) = 30 (г/м) \times (\text{длина фреонпровода}(м) - 5м)$

ДЛИНА МАГИСТРАЛИ И ПЕРЕПАД ВЫСОТ

SUZ-KA50/60/71VA
SUZ-KA50/60/71VA1

Максимальная длина фреонопровода

Модель	Максимальная длина фреонопровода, м А	Фреонопровод (наружный диаметр), мм	
		Газ	Жидкость
SUZ-KA50VA (VA1)	30	12.7	6.35
SUZ-KA60VA (VA1)		15.88	
SUZ-KA71VA (VA1)			9.52

Максимальный перепад высот

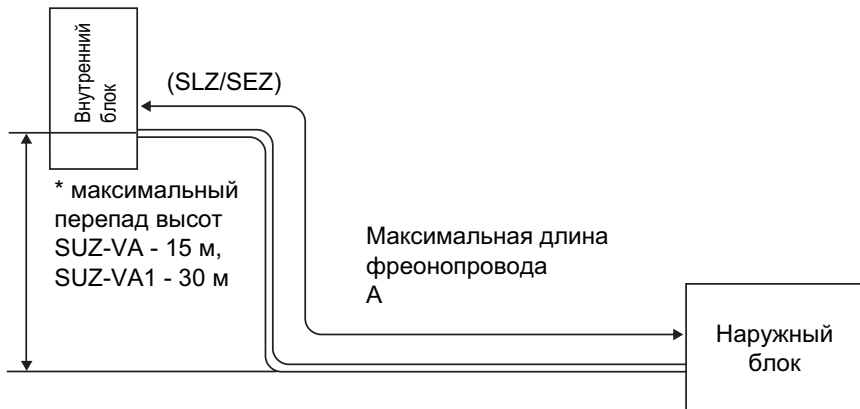

* Максимальный перепад высот не зависит от положения наружного блока относительно внутреннего.

Дозаправка хладагента (R410A, грамм)

Модель	Заводская заправка	Длина фреонопровода (в одну сторону)					
		7м	10м	15м	20м	25м	30м
SUZ-KA50VA SUZ-KA50VA1	1,600	0	60	160	260	360	460
SUZ-KA60VA SUZ-KA60VA1	1,800	0	60	160	260	360	460

Формула : $X(g) = 20 (г/м) \times (\text{длина фреонопровода(м)} - 7м)$

Модель	Заводская заправка	Длина фреонопровода (в одну сторону)					
		7м	10м	15м	20м	25м	30м
SUZ-KA71VA SUZ-KA71VA1	2,000	0	165	440	715	990	1,265

Формула : $X(g) = 55 (г/м) \times (\text{длина фреонопровода(м)} - 7м)$

РАБОЧИЕ ХАРАКТЕРИСТИКИ

SEZ-KC25VA/(SUZ-KA25VA или SUZ-KA25VAH)
 SEZ-KA35VA/(SUZ-KA35VA или SUZ-KA35VAH)
 SEZ-KA50VA/SUZ-KA50VA
 SEZ-KA60VA/SUZ-KA60VA
 SEZ-KA71VA/SUZ-KA71VA

Рабочие характеристики, указанные в спецификации, справедливы только для условий тестирования:
 охлаждение: в помещении DB 27°C, WB 19°C, снаружи DB 35°C, WB 24°C
 обогрев: в помещении DB 20°C, WB 15°C, снаружи DB 7°C, WB 6°C
 длина магистрали 5м

В этом разделе собрана информация, позволяющая уточнить рабочие характеристики при реальных условиях эксплуатации.

(1) Гарантированный диапазон напряжения питания:

±10% (207 ~ 253В), 50Гц

(2) Расход воздуха

Расход воздуха внутреннего блока должен быть максимальным.

(3) Основные измерения

- | | | |
|---|-------|--------------|
| (1) Температура воздуха, входящего во внутренний блок (по мокрому термометру): | °C WB | } охлаждение |
| (2) Температура воздуха, выходящего из внутреннего блока (по мокрому термометру): | °C WB | |
| (3) Температура воздуха, входящего в наружный блок (по сухому термометру): | °C DB | } обогрев |
| (4) Потребляемая мощность: | W | |
| (5) Температура воздуха, входящего во внутренний блок (по сухому термометру): | °C DB | } обогрев |
| (6) Температура воздуха, входящего в наружный блок (по мокрому термометру): | °C WB | |
| (7) Потребляемая мощность: | W | |

Каждый из приведенных ниже графиков имеет вертикальную ось "Разность температур по сухому (по мокрому) термометру". В данном случае это означает разность соответствующих температур на входе и выходе внутреннего блока.

Как производить измерения

- Следует установить как минимум два комплекта термометров, каждый из которых содержит сухой и мокрый, на входе воздуха во внутренний блок, и два комплекта - на выходе воздуха. Термометры должны быть установлены в точках с максимальной скоростью воздушного потока.
- Аналогично установите два комплекта на входе воздуха в наружный блок. Следите, чтобы на термометры не попадали прямые солнечные лучи.
- Проверьте, что воздушный фильтр внутреннего блока чистый.
- Откройте окна и двери в помещении.
- Нажмите кнопку TEST два раза для включения режима Охлаждение (Обогрев)
- После стабилизации режима работы (около 15 минут) снимите показания термометров и рассчитайте соответствующие средние значения.
- Через 10 минут после этого повторите измерения и убедитесь, что значения не изменились.

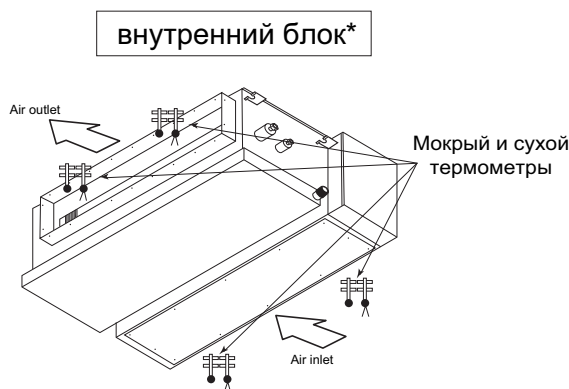

* на рисунке показаны модели SEZ-KA35, 50, 60, 71VA, SEZ-KC25VA - аналогично.

РАБОЧИЕ ХАРАКТЕРИСТИКИ (продолжение)

Разность температур вход-выход внутреннего блока по мокрому термометру, град.	8.4	7.9	8.4	8.6
	7.8	7.3	7.8	8.0
	7.2	6.7	7.2	7.4
	6.6	6.2	6.6	6.8
6.0	5.6	6.0	6.2	
5.4	5.1	5.4	5.5	
SUZ-KA25VA(H) частота вращения компрессора 63Гц	SUZ-KA35VA(H) частота вращения компрессора 73Гц	SUZ-KA50VA частота вращения компрессора 80Гц	SUZ-KA60VA частота вращения компрессора 87Гц	

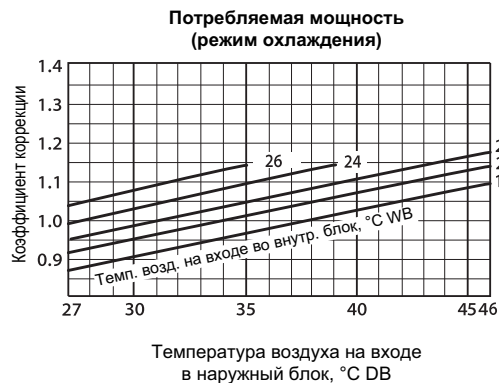
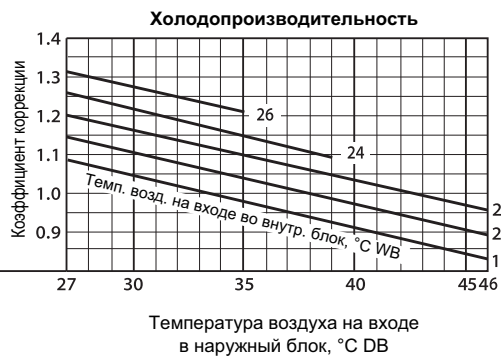

Разность температур вход-выход внутреннего блока по мокрому термометру, град.	10.5	9.6	8.8	7.9	7.1	6.3
SUZ-KA71VA частота вращения компрессора 61Гц						

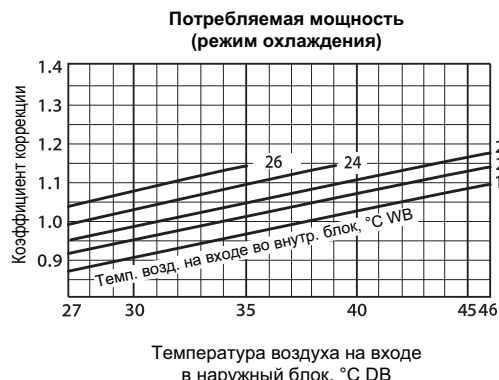
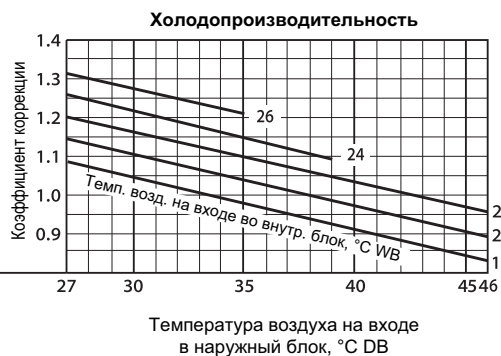

Разность температур вход-выход внутреннего блока по сухому термометру, град.	25.2	22.7	24.5	25.3
	23.2	20.9	22.6	23.3
	21.3	19.2	20.7	21.4
	19.4	17.4	18.9	19.4
	17.4	15.7	17.0	17.5
	15.5	14.0	15.1	15.5
13.6	12.2	13.2	13.6	
11.6	10.5	11.3	11.7	
SUZ-KA25VA(H) частота вращения компрессора 77Гц	SUZ-KA35VA(H) частота вращения компрессора 77Гц	SUZ-KA50VA частота вращения компрессора 80Гц	SUZ-KA60VA частота вращения компрессора 98Гц	

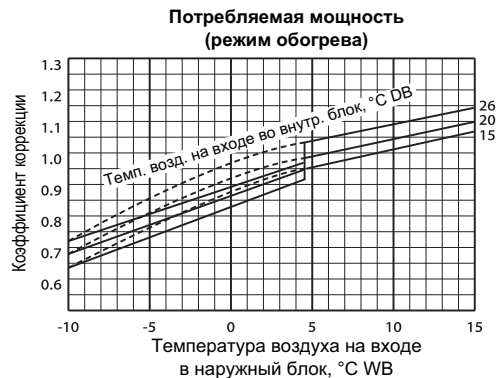
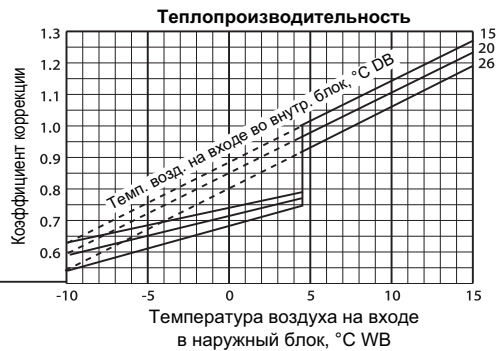

Примечание: приведенные графики коррекции теплопроизводительности не учитывают режим оттаивания наружного теплообменника.

Разность температур вход-выход внутреннего блока по сухому термометру, град.	25.3	23.3	21.4	19.4	17.5	15.5	13.6	11.7
SUZ-KA71VA частота вращения компрессора 61Гц								

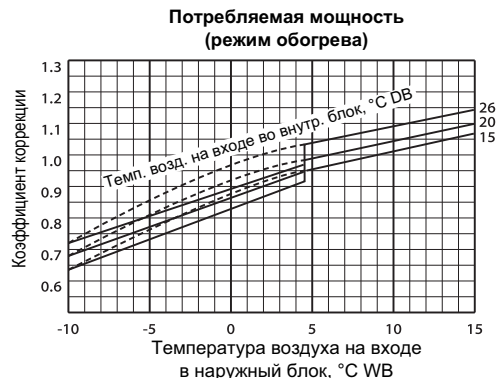
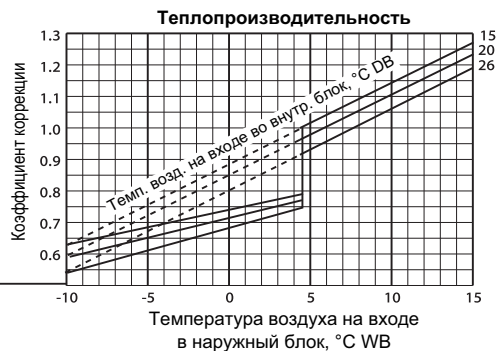

Примечание: приведенные графики коррекции теплопроизводительности не учитывают режим оттаивания наружного теплообменника.

РАБОЧИЕ ХАРАКТЕРИСТИКИ (продолжение)

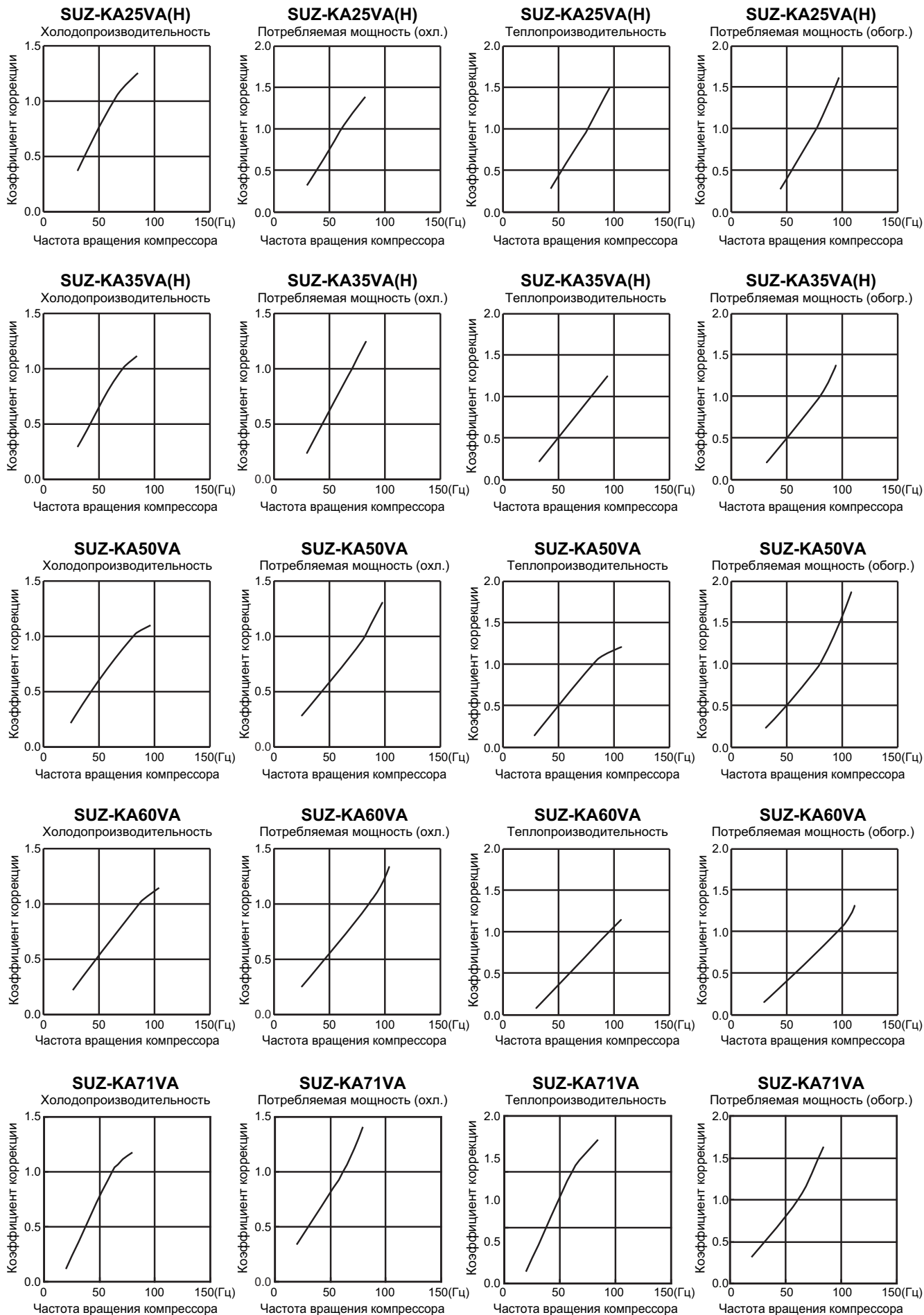

РАБОЧИЕ ХАРАКТЕРИСТИКИ (продолжение)

ДАВЛЕНИЕ ИСПАРЕНИЯ И ПОТРЕБЛЯЕМЫЙ ТОК

Включение режима с фиксированной частотой вращения компрессора (тестовый режим)

- 1) Нажмите кнопку TEST для включения режима охлаждения или обогрева.
- 2) Включается тестовый режим, который продолжается 30 минут.
- 3) Компрессор вращается с номинальной частотой вращения в режиме охлаждения. В режиме обогрева частота вращения компрессора 58Гц.
- 4) Вентилятор внутреннего блока вращается на максимальной скорости.
- 5) Через 30 минут тестовый режим заканчивается.
- 6) Для досрочного прекращения тестового режима нажмите кнопку принудительного включения или любую кнопку на пульте управления.

режим "Охлаждение"

- 1 Внутренний и наружный блоки находятся в одинаковых температурных условиях
- 2 Скорость вентилятора: высокая
- 3 Частота вращения компрессора: 63Гц (SUZ-KA25VA(H))
73Гц (SUZ-KA35VA(H))
80Гц (SUZ-KA50VA)
87Гц (SUZ-KA60VA)
61Гц (SUZ-KA71VA)

Температура по сухому термометру, °C	Относительная влажность, %
20	50
25	60
30	70

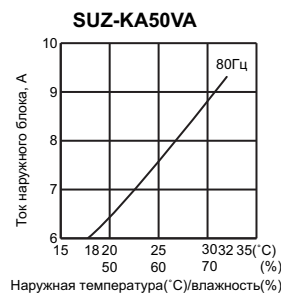
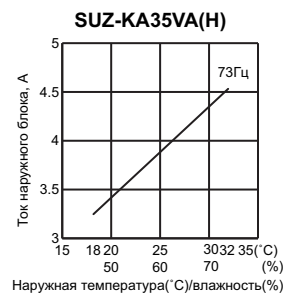
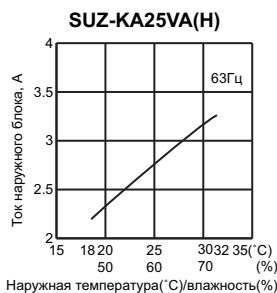
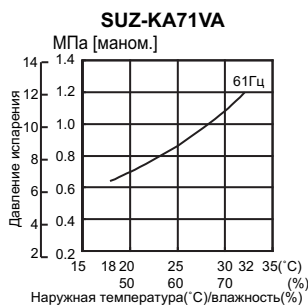
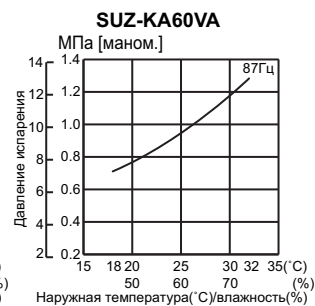
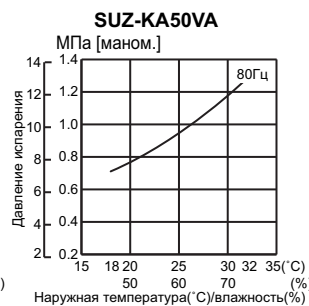
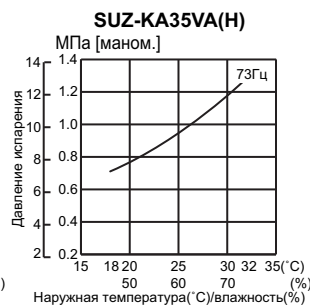
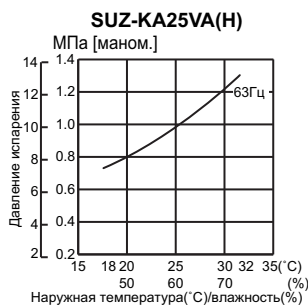

РАБОЧИЕ ХАРАКТЕРИСТИКИ (продолжение)

ДАВЛЕНИЕ ИСПАРЕНИЯ И ПОТРЕБЛЯЕМЫЙ ТОК (режим “Обогрев”)

Температура в помещении:

20.0°C по сухому терм.

14.5°C по мокрому терм.

Наружная температура:

2,7,15,20.0°C по сухому терм

1,6,12,14.5°C по мокрому терм.

SUZ-KA25VA(H).TH



SUZ-KA35VA(H).TH



SUZ-KA50VA.TH

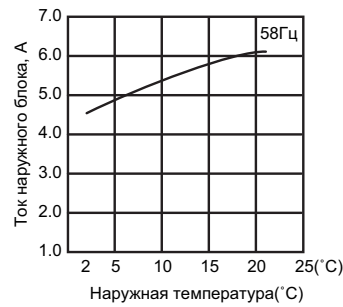

SUZ-KA60VA.TH

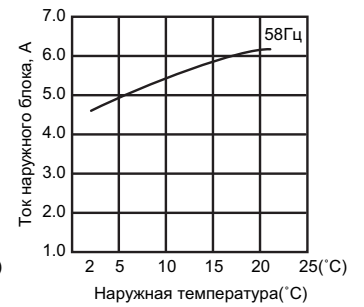

SUZ-KA71VA.TH



ХОЛОДОПРОИЗВОДИТЕЛЬНОСТЬ

Режим - ОХЛАЖДЕНИЕ (номинальная частота вращения компрессора - 63Гц)

SEZ-KC25VA/(SUZ-KA25VA или SUZ-KA25VAH)

Производительность: 2.5кВт (коэффициент произв. по явной теплоте 0.74). Потребляемая мощность: 730Вт

в помещении °C DB °C WB		Наружная температура (°C DB)															
		21				25				27				30			
		Q	SHC	SHF	INPUT	Q	SHC	SHF	INPUT	Q	SHC	SHF	INPUT	Q	SHC	SHF	INPUT
21	18	2.94	1.65	0.56	584	2.81	1.58	0.56	613	2.70	1.51	0.56	642	2.60	1.46	0.56	672
21	20	3.06	1.35	0.44	613	2.94	1.29	0.44	650	2.85	1.25	0.44	664	2.75	1.21	0.44	694
22	18	2.94	1.76	0.60	584	2.81	1.69	0.60	613	2.70	1.62	0.60	642	2.60	1.56	0.60	672
22	20	3.06	1.47	0.48	613	2.94	1.41	0.48	650	2.85	1.37	0.48	664	2.75	1.32	0.48	694
22	22	3.19	1.15	0.36	635	3.08	1.11	0.36	675	3.00	1.08	0.36	694	2.88	1.04	0.36	723
23	18	2.94	1.88	0.64	584	2.81	1.80	0.64	613	2.70	1.73	0.64	642	2.60	1.66	0.64	672
23	20	3.06	1.59	0.52	613	2.94	1.53	0.52	650	2.85	1.48	0.52	664	2.75	1.43	0.52	694
23	22	3.19	1.28	0.40	635	3.08	1.23	0.40	675	3.00	1.20	0.40	694	2.88	1.15	0.40	723
24	18	2.94	2.00	0.68	584	2.81	1.91	0.68	613	2.70	1.84	0.68	642	2.60	1.77	0.68	672
24	20	3.06	1.72	0.56	613	2.94	1.65	0.56	650	2.85	1.60	0.56	664	2.75	1.54	0.56	694
24	22	3.19	1.40	0.44	635	3.08	1.35	0.44	675	3.00	1.32	0.44	694	2.88	1.27	0.44	723
24	24	3.35	1.07	0.32	664	3.23	1.03	0.32	701	3.15	1.01	0.32	723	3.05	0.98	0.32	759
25	20	3.06	1.84	0.60	613	2.94	1.76	0.60	650	2.85	1.71	0.60	664	2.75	1.65	0.60	694
25	22	3.19	1.53	0.48	635	3.08	1.48	0.48	675	3.00	1.44	0.48	694	2.88	1.38	0.48	723
25	24	3.35	1.21	0.36	664	3.23	1.16	0.36	701	3.15	1.13	0.36	723	3.05	1.10	0.36	759
26	18	2.94	2.23	0.76	584	2.81	2.14	0.76	613	2.70	2.05	0.76	642	2.60	1.98	0.76	672
26	20	3.06	1.96	0.64	613	2.94	1.88	0.64	650	2.85	1.82	0.64	664	2.75	1.76	0.64	694
26	22	3.19	1.66	0.52	635	3.08	1.60	0.52	675	3.00	1.56	0.52	694	2.88	1.50	0.52	723
26	24	3.35	1.34	0.40	664	3.23	1.29	0.40	701	3.15	1.26	0.40	723	3.05	1.22	0.40	759
26	26	3.45	0.97	0.28	701	3.35	0.94	0.28	737	3.30	0.92	0.28	759	3.20	0.90	0.28	781
27	18	2.94	2.35	0.80	584	2.81	2.25	0.80	613	2.70	2.16	0.80	642	2.60	2.08	0.80	672
27	20	3.06	2.08	0.68	613	2.94	2.00	0.68	650	2.85	1.94	0.68	664	2.75	1.87	0.68	694
27	22	3.19	1.79	0.56	635	3.08	1.72	0.56	675	3.00	1.68	0.56	694	2.88	1.61	0.56	723
27	24	3.35	1.47	0.44	664	3.23	1.42	0.44	701	3.15	1.39	0.44	723	3.05	1.34	0.44	759
27	26	3.45	1.10	0.32	701	3.35	1.07	0.32	737	3.30	1.06	0.32	759	3.20	1.02	0.32	781
28	18	2.94	2.47	0.84	584	2.81	2.36	0.84	613	2.70	2.27	0.84	642	2.60	2.18	0.84	672
28	20	3.06	2.21	0.72	613	2.94	2.12	0.72	650	2.85	2.05	0.72	664	2.75	1.98	0.72	694
28	22	3.19	1.91	0.60	635	3.08	1.85	0.60	675	3.00	1.80	0.60	694	2.88	1.73	0.60	723
28	24	3.35	1.61	0.48	664	3.23	1.55	0.48	701	3.15	1.51	0.48	723	3.05	1.46	0.48	759
28	26	3.45	1.24	0.36	701	3.35	1.21	0.36	737	3.30	1.19	0.36	759	3.20	1.15	0.36	781
29	18	2.94	2.59	0.88	584	2.81	2.48	0.88	613	2.70	2.38	0.88	642	2.60	2.29	0.88	672
29	20	3.06	2.33	0.76	613	2.94	2.23	0.76	650	2.85	2.17	0.76	664	2.75	2.09	0.76	694
29	22	3.19	2.04	0.64	635	3.08	1.97	0.64	675	3.00	1.92	0.64	694	2.88	1.84	0.64	723
29	24	3.35	1.74	0.52	664	3.23	1.68	0.52	701	3.15	1.64	0.52	723	3.05	1.59	0.52	759
29	26	3.45	1.38	0.40	701	3.35	1.34	0.40	737	3.30	1.32	0.40	759	3.20	1.28	0.40	781
30	18	2.94	2.70	0.92	584	2.81	2.59	0.92	613	2.70	2.48	0.92	642	2.60	2.39	0.92	672
30	20	3.06	2.45	0.80	613	2.94	2.35	0.80	650	2.85	2.28	0.80	664	2.75	2.20	0.80	694
30	22	3.19	2.17	0.68	635	3.08	2.09	0.68	675	3.00	2.04	0.68	694	2.88	1.96	0.68	723
30	24	3.35	1.88	0.56	664	3.23	1.81	0.56	701	3.15	1.76	0.56	723	3.05	1.71	0.56	759
30	26	3.45	1.52	0.44	701	3.35	1.47	0.44	737	3.30	1.45	0.44	759	3.20	1.41	0.44	781
31	18	2.94	2.82	0.96	584	2.81	2.70	0.96	613	2.70	2.59	0.96	642	2.60	2.50	0.96	672
31	20	3.06	2.57	0.84	613	2.94	2.47	0.84	650	2.85	2.39	0.84	664	2.75	2.31	0.84	694
31	22	3.19	2.30	0.72	635	3.08	2.21	0.72	675	3.00	2.16	0.72	694	2.88	2.07	0.72	723
31	24	3.35	2.01	0.60	664	3.23	1.94	0.60	701	3.15	1.89	0.60	723	3.05	1.83	0.60	759
31	26	3.45	1.66	0.48	701	3.35	1.61	0.48	737	3.30	1.58	0.48	759	3.20	1.54	0.48	781
32	18	2.94	2.94	1.00	584	2.81	2.81	1.00	613	2.70	2.70	1.00	642	2.60	2.60	1.00	672
32	20	3.06	2.70	0.88	613	2.94	2.59	0.88	650	2.85	2.51	0.88	664	2.75	2.42	0.88	694
32	22	3.19	2.42	0.76	635	3.08	2.34	0.76	675	3.00	2.28	0.76	694	2.88	2.19	0.76	723
32	24	3.35	2.14	0.64	664	3.23	2.06	0.64	701	3.15	2.02	0.64	723	3.05	1.95	0.64	759
32	26	3.45	1.79	0.52	701	3.35	1.74	0.52	737	3.30	1.72	0.52	759	3.20	1.66	0.52	781

Примечание:

Q: Полная производительность (кВт)

SHF: Коэфф. произв. по явной теплоте

DB: по сухому термометру

SHC: Производительность по явной теплоте (кВт)

INPUT: Потребляемая мощность (Вт)

WB: по мокрому термометру

ХОЛОДОПРОИЗВОДИТЕЛЬНОСТЬ

Режим - ОХЛАЖДЕНИЕ (номинальная частота вращения компрессора - 63Гц)

SEZ-KC25VA/(SUZ-KA25VA или SUZ-KA25VAH)

Производительность: 2.5кВт (коэффициент произв. по явной теплоте 0.74). Потребляемая мощность: 730Вт

в помещении °C DB °C WB		Наружная температура (°C DB)											
		35				40				46			
		Q	SHC	SHF	INPUT	Q	SHC	SHF	INPUT	Q	SHC	SHF	INPUT
21	18	2.45	1.37	0.56	715	2.25	1.26	0.56	759	2.08	1.16	0.56	788
21	20	2.58	1.13	0.44	745	2.40	1.06	0.44	781	2.23	0.98	0.44	825
22	18	2.45	1.47	0.60	715	2.25	1.35	0.60	759	2.08	1.25	0.60	788
22	20	2.58	1.24	0.48	745	2.40	1.15	0.48	781	2.23	1.07	0.48	825
22	22	2.73	0.98	0.36	774	2.55	0.92	0.36	818	2.38	0.86	0.36	847
23	18	2.45	1.57	0.64	715	2.25	1.44	0.64	759	2.08	1.33	0.64	788
23	20	2.58	1.34	0.52	745	2.40	1.25	0.52	781	2.23	1.16	0.52	825
23	22	2.73	1.09	0.40	774	2.55	1.02	0.40	818	2.38	0.95	0.40	847
24	18	2.45	1.67	0.68	715	2.25	1.53	0.68	759	2.08	1.41	0.68	788
24	20	2.58	1.44	0.56	745	2.40	1.34	0.56	781	2.23	1.25	0.56	825
24	22	2.73	1.20	0.44	774	2.55	1.12	0.44	818	2.38	1.05	0.44	847
24	24	2.88	0.92	0.32	803	2.70	0.86	0.32	840	2.55	0.82	0.32	876
25	20	2.58	1.55	0.60	745	2.40	1.44	0.60	781	2.23	1.34	0.60	825
25	22	2.73	1.31	0.48	774	2.55	1.22	0.48	818	2.38	1.14	0.48	847
25	24	2.88	1.04	0.36	803	2.70	0.97	0.36	840	2.55	0.92	0.36	876
26	18	2.45	1.86	0.76	715	2.25	1.71	0.76	759	2.08	1.58	0.76	788
26	20	2.58	1.65	0.64	745	2.40	1.54	0.64	781	2.23	1.42	0.64	825
26	22	2.73	1.42	0.52	774	2.55	1.33	0.52	818	2.38	1.24	0.52	847
26	24	2.88	1.15	0.40	803	2.70	1.08	0.40	840	2.55	1.02	0.40	876
26	26	3.03	0.85	0.28	832	2.85	0.80	0.28	869	2.68	0.75	0.28	905
27	18	2.45	1.96	0.80	715	2.25	1.80	0.80	759	2.08	1.66	0.80	788
27	20	2.58	1.75	0.68	745	2.40	1.63	0.68	781	2.23	1.51	0.68	825
27	22	2.73	1.53	0.56	774	2.55	1.43	0.56	818	2.38	1.33	0.56	847
27	24	2.88	1.27	0.44	803	2.70	1.19	0.44	840	2.55	1.12	0.44	876
27	26	3.03	0.97	0.32	832	2.85	0.91	0.32	869	2.68	0.86	0.32	905
28	18	2.45	2.06	0.84	715	2.25	1.89	0.84	759	2.08	1.74	0.84	788
28	20	2.58	1.85	0.72	745	2.40	1.73	0.72	781	2.23	1.60	0.72	825
28	22	2.73	1.64	0.60	774	2.55	1.53	0.60	818	2.38	1.43	0.60	847
28	24	2.88	1.38	0.48	803	2.70	1.30	0.48	840	2.55	1.22	0.48	876
28	26	3.03	1.09	0.36	832	2.85	1.03	0.36	869	2.68	0.96	0.36	905
29	18	2.45	2.16	0.88	715	2.25	1.98	0.88	759	2.08	1.83	0.88	788
29	20	2.58	1.96	0.76	745	2.40	1.82	0.76	781	2.23	1.69	0.76	825
29	22	2.73	1.74	0.64	774	2.55	1.63	0.64	818	2.38	1.52	0.64	847
29	24	2.88	1.50	0.52	803	2.70	1.40	0.52	840	2.55	1.33	0.52	876
29	26	3.03	1.21	0.40	832	2.85	1.14	0.40	869	2.68	1.07	0.40	905
30	18	2.45	2.25	0.92	715	2.25	2.07	0.92	759	2.08	1.91	0.92	788
30	20	2.58	2.06	0.80	745	2.40	1.92	0.80	781	2.23	1.78	0.80	825
30	22	2.73	1.85	0.68	774	2.55	1.73	0.68	818	2.38	1.62	0.68	847
30	24	2.88	1.61	0.56	803	2.70	1.51	0.56	840	2.55	1.43	0.56	876
30	26	3.03	1.33	0.44	832	2.85	1.25	0.44	869	2.68	1.18	0.44	905
31	18	2.45	2.35	0.96	715	2.25	2.16	0.96	759	2.08	1.99	0.96	788
31	20	2.58	2.16	0.84	745	2.40	2.02	0.84	781	2.23	1.87	0.84	825
31	22	2.73	1.96	0.72	774	2.55	1.84	0.72	818	2.38	1.71	0.72	847
31	24	2.88	1.73	0.60	803	2.70	1.62	0.60	840	2.55	1.53	0.60	876
31	26	3.03	1.45	0.48	832	2.85	1.37	0.48	869	2.68	1.28	0.48	905
32	18	2.45	2.45	1.00	715	2.25	2.25	1.00	759	2.08	2.08	1.00	788
32	20	2.58	2.27	0.88	745	2.40	2.11	0.88	781	2.23	1.96	0.88	825
32	22	2.73	2.07	0.76	774	2.55	1.94	0.76	818	2.38	1.81	0.76	847
32	24	2.88	1.84	0.64	803	2.70	1.73	0.64	840	2.55	1.63	0.64	876
32	26	3.03	1.57	0.52	832	2.85	1.48	0.52	869	2.68	1.39	0.52	905

Примечание:

Q: Полная производительность (кВт)

SHF: Коэфф. произв. по явной теплоте

DB: по сухому термометру

SHC: Производительность по явной теплоте (кВт)

INPUT: Потребляемая мощность (Вт)

WB: по мокрому термометру

ХОЛОДОПРОИЗВОДИТЕЛЬНОСТЬ

Режим - ОХЛАЖДЕНИЕ (номинальная частота вращения компрессора - 73Гц)

SEZ-KA35VA/(SUZ-KA35VA или SUZ-KA35VAH)

Производительность: 3.5кВт (коэффициент произв. по явной теплоте 0.77). Потребляемая мощность: 1060Вт

в помещении °C DB °C WB		Наружная температура (°C DB)															
		21				25				27				30			
Q	SHC	SHF	INPUT	Q	SHC	SHF	INPUT	Q	SHC	SHF	INPUT	Q	SHC	SHF	INPUT		
21	18	4.11	2.43	0.59	848	3.94	2.32	0.59	890	3.78	2.23	0.59	933	3.64	2.15	0.59	975
21	20	4.29	2.02	0.47	890	4.11	1.93	0.47	943	3.99	1.88	0.47	965	3.85	1.81	0.47	1007
22	18	4.11	2.59	0.63	848	3.94	2.48	0.63	890	3.78	2.38	0.63	933	3.64	2.29	0.63	975
22	20	4.29	2.19	0.51	890	4.11	2.10	0.51	943	3.99	2.03	0.51	965	3.85	1.96	0.51	1007
22	22	4.46	1.74	0.39	922	4.31	1.68	0.39	981	4.20	1.64	0.39	1007	4.03	1.57	0.39	1049
23	18	4.11	2.76	0.67	848	3.94	2.64	0.67	890	3.78	2.53	0.67	933	3.64	2.44	0.67	975
23	20	4.29	2.36	0.55	890	4.11	2.26	0.55	943	3.99	2.19	0.55	965	3.85	2.12	0.55	1007
23	22	4.46	1.92	0.43	922	4.31	1.85	0.43	981	4.20	1.81	0.43	1007	4.03	1.73	0.43	1049
24	18	4.11	2.92	0.71	848	3.94	2.80	0.71	890	3.78	2.68	0.71	933	3.64	2.58	0.71	975
24	20	4.29	2.53	0.59	890	4.11	2.43	0.59	943	3.99	2.35	0.59	965	3.85	2.27	0.59	1007
24	22	4.46	2.10	0.47	922	4.31	2.02	0.47	981	4.20	1.97	0.47	1007	4.03	1.89	0.47	1049
24	24	4.69	1.64	0.35	965	4.52	1.58	0.35	1018	4.41	1.54	0.35	1049	4.27	1.49	0.35	1102
25	20	4.29	2.70	0.63	890	4.11	2.59	0.63	943	3.99	2.51	0.63	965	3.85	2.43	0.63	1007
25	22	4.46	2.28	0.51	922	4.31	2.20	0.51	981	4.20	2.14	0.51	1007	4.03	2.05	0.51	1049
25	24	4.69	1.83	0.39	965	4.52	1.76	0.39	1018	4.41	1.72	0.39	1049	4.27	1.67	0.39	1102
26	18	4.11	3.25	0.79	848	3.94	3.11	0.79	890	3.78	2.99	0.79	933	3.64	2.88	0.79	975
26	20	4.29	2.87	0.67	890	4.11	2.76	0.67	943	3.99	2.67	0.67	965	3.85	2.58	0.67	1007
26	22	4.46	2.45	0.55	922	4.31	2.37	0.55	981	4.20	2.31	0.55	1007	4.03	2.21	0.55	1049
26	24	4.69	2.02	0.43	965	4.52	1.94	0.43	1018	4.41	1.90	0.43	1049	4.27	1.84	0.43	1102
26	26	4.83	1.50	0.31	1018	4.69	1.45	0.31	1071	4.62	1.43	0.31	1102	4.48	1.39	0.31	1134
27	18	4.11	3.41	0.83	848	3.94	3.27	0.83	890	3.78	3.14	0.83	933	3.64	3.02	0.83	975
27	20	4.29	3.04	0.71	890	4.11	2.92	0.71	943	3.99	2.83	0.71	965	3.85	2.73	0.71	1007
27	22	4.46	2.63	0.59	922	4.31	2.54	0.59	981	4.20	2.48	0.59	1007	4.03	2.37	0.59	1049
27	24	4.69	2.20	0.47	965	4.52	2.12	0.47	1018	4.41	2.07	0.47	1049	4.27	2.01	0.47	1102
27	26	4.83	1.69	0.35	1018	4.69	1.64	0.35	1071	4.62	1.62	0.35	1102	4.48	1.57	0.35	1134
28	18	4.11	3.58	0.87	848	3.94	3.43	0.87	890	3.78	3.29	0.87	933	3.64	3.17	0.87	975
28	20	4.29	3.22	0.75	890	4.11	3.08	0.75	943	3.99	2.99	0.75	965	3.85	2.89	0.75	1007
28	22	4.46	2.81	0.63	922	4.31	2.71	0.63	981	4.20	2.65	0.63	1007	4.03	2.54	0.63	1049
28	24	4.69	2.39	0.51	965	4.52	2.30	0.51	1018	4.41	2.25	0.51	1049	4.27	2.18	0.51	1102
28	26	4.83	1.88	0.39	1018	4.69	1.83	0.39	1071	4.62	1.80	0.39	1102	4.48	1.75	0.39	1134
29	18	4.11	3.74	0.91	848	3.94	3.58	0.91	890	3.78	3.44	0.91	933	3.64	3.31	0.91	975
29	20	4.29	3.39	0.79	890	4.11	3.25	0.79	943	3.99	3.15	0.79	965	3.85	3.04	0.79	1007
29	22	4.46	2.99	0.67	922	4.31	2.88	0.67	981	4.20	2.81	0.67	1007	4.03	2.70	0.67	1049
29	24	4.69	2.58	0.55	965	4.52	2.48	0.55	1018	4.41	2.43	0.55	1049	4.27	2.35	0.55	1102
29	26	4.83	2.08	0.43	1018	4.69	2.02	0.43	1071	4.62	1.99	0.43	1102	4.48	1.93	0.43	1134
30	18	4.11	3.91	0.95	848	3.94	3.74	0.95	890	3.78	3.59	0.95	933	3.64	3.46	0.95	975
30	20	4.29	3.56	0.83	890	4.11	3.41	0.83	943	3.99	3.31	0.83	965	3.85	3.20	0.83	1007
30	22	4.46	3.17	0.71	922	4.31	3.06	0.71	981	4.20	2.98	0.71	1007	4.03	2.86	0.71	1049
30	24	4.69	2.77	0.59	965	4.52	2.66	0.59	1018	4.41	2.60	0.59	1049	4.27	2.52	0.59	1102
30	26	4.83	2.27	0.47	1018	4.69	2.20	0.47	1071	4.62	2.17	0.47	1102	4.48	2.11	0.47	1134
31	18	4.11	4.07	0.99	848	3.94	3.90	0.99	890	3.78	3.74	0.99	933	3.64	3.60	0.99	975
31	20	4.29	3.73	0.87	890	4.11	3.58	0.87	943	3.99	3.47	0.87	965	3.85	3.35	0.87	1007
31	22	4.46	3.35	0.75	922	4.31	3.23	0.75	981	4.20	3.15	0.75	1007	4.03	3.02	0.75	1049
31	24	4.69	2.95	0.63	965	4.52	2.84	0.63	1018	4.41	2.78	0.63	1049	4.27	2.69	0.63	1102
31	26	4.83	2.46	0.51	1018	4.69	2.39	0.51	1071	4.62	2.36	0.51	1102	4.48	2.28	0.51	1134
32	18	4.11	4.24	1.03	848	3.94	4.06	1.03	890	3.78	3.89	1.03	933	3.64	3.75	1.03	975
32	20	4.29	3.90	0.91	890	4.11	3.74	0.91	943	3.99	3.63	0.91	965	3.85	3.50	0.91	1007
32	22	4.46	3.53	0.79	922	4.31	3.40	0.79	981	4.20	3.32	0.79	1007	4.03	3.18	0.79	1049
32	24	4.69	3.14	0.67	965	4.52	3.03	0.67	1018	4.41	2.95	0.67	1049	4.27	2.86	0.67	1102
32	26	4.83	2.66	0.55	1018	4.69	2.58	0.55	1071	4.62	2.54	0.55	1102	4.48	2.46	0.55	1134

Примечание:

Q: Полная производительность (кВт)

SHF: Коэфф. произв. по явной теплоте

DB: по сухому термометру

SHC: Производительность по явной теплоте (кВт)

INPUT: Потребляемая мощность (Вт)

WB: по мокрому термометру

ХОЛОДОПРОИЗВОДИТЕЛЬНОСТЬ

Режим - ОХЛАЖДЕНИЕ (номинальная частота вращения компрессора - 73Гц)

SEZ-KA35VA/(SUZ-KA35VA или SUZ-KA35VAH)

Производительность: 3.5кВт (коэффициент произв. по явной теплоте 0.77). Потребляемая мощность: 1060Вт

в помещении °C DB °C WB		Наружная температура (°C DB)											
		35				40				46			
Q	SHC	SHF	INPUT	Q	SHC	SHF	INPUT	Q	SHC	SHF	INPUT		
21	18	3.43	2.02	0.59	1039	3.15	1.86	0.59	1102	2.91	1.71	0.59	1145
21	20	3.61	1.69	0.47	1081	3.36	1.58	0.47	1134	3.12	1.46	0.47	1198
22	18	3.43	2.16	0.63	1039	3.15	1.98	0.63	1102	2.91	1.83	0.63	1145
22	20	3.61	1.84	0.51	1081	3.36	1.71	0.51	1134	3.12	1.59	0.51	1198
22	22	3.82	1.49	0.39	1124	3.57	1.39	0.39	1187	3.33	1.30	0.39	1230
23	18	3.43	2.30	0.67	1039	3.15	2.11	0.67	1102	2.91	1.95	0.67	1145
23	20	3.61	1.98	0.55	1081	3.36	1.85	0.55	1134	3.12	1.71	0.55	1198
23	22	3.82	1.64	0.43	1124	3.57	1.54	0.43	1187	3.33	1.43	0.43	1230
24	18	3.43	2.44	0.71	1039	3.15	2.24	0.71	1102	2.91	2.06	0.71	1145
24	20	3.61	2.13	0.59	1081	3.36	1.98	0.59	1134	3.12	1.84	0.59	1198
24	22	3.82	1.79	0.47	1124	3.57	1.68	0.47	1187	3.33	1.56	0.47	1230
24	24	4.03	1.41	0.35	1166	3.78	1.32	0.35	1219	3.57	1.25	0.35	1272
25	20	3.61	2.27	0.63	1081	3.36	2.12	0.63	1134	3.12	1.96	0.63	1198
25	22	3.82	1.95	0.51	1124	3.57	1.82	0.51	1187	3.33	1.70	0.51	1230
25	24	4.03	1.57	0.39	1166	3.78	1.47	0.39	1219	3.57	1.39	0.39	1272
26	18	3.43	2.71	0.79	1039	3.15	2.49	0.79	1102	2.91	2.29	0.79	1145
26	20	3.61	2.42	0.67	1081	3.36	2.25	0.67	1134	3.12	2.09	0.67	1198
26	22	3.82	2.10	0.55	1124	3.57	1.96	0.55	1187	3.33	1.83	0.55	1230
26	24	4.03	1.73	0.43	1166	3.78	1.63	0.43	1219	3.57	1.54	0.43	1272
26	26	4.24	1.31	0.31	1208	3.99	1.24	0.31	1261	3.75	1.16	0.31	1314
27	18	3.43	2.85	0.83	1039	3.15	2.61	0.83	1102	2.91	2.41	0.83	1145
27	20	3.61	2.56	0.71	1081	3.36	2.39	0.71	1134	3.12	2.21	0.71	1198
27	22	3.82	2.25	0.59	1124	3.57	2.11	0.59	1187	3.33	1.96	0.59	1230
27	24	4.03	1.89	0.47	1166	3.78	1.78	0.47	1219	3.57	1.68	0.47	1272
27	26	4.24	1.48	0.35	1208	3.99	1.40	0.35	1261	3.75	1.31	0.35	1314
28	18	3.43	2.98	0.87	1039	3.15	2.74	0.87	1102	2.91	2.53	0.87	1145
28	20	3.61	2.70	0.75	1081	3.36	2.52	0.75	1134	3.12	2.34	0.75	1198
28	22	3.82	2.40	0.63	1124	3.57	2.25	0.63	1187	3.33	2.09	0.63	1230
28	24	4.03	2.05	0.51	1166	3.78	1.93	0.51	1219	3.57	1.82	0.51	1272
28	26	4.24	1.65	0.39	1208	3.99	1.56	0.39	1261	3.75	1.46	0.39	1314
29	18	3.43	3.12	0.91	1039	3.15	2.87	0.91	1102	2.91	2.64	0.91	1145
29	20	3.61	2.85	0.79	1081	3.36	2.65	0.79	1134	3.12	2.46	0.79	1198
29	22	3.82	2.56	0.67	1124	3.57	2.39	0.67	1187	3.33	2.23	0.67	1230
29	24	4.03	2.21	0.55	1166	3.78	2.08	0.55	1219	3.57	1.96	0.55	1272
29	26	4.24	1.82	0.43	1208	3.99	1.72	0.43	1261	3.75	1.61	0.43	1314
30	18	3.43	3.26	0.95	1039	3.15	2.99	0.95	1102	2.91	2.76	0.95	1145
30	20	3.61	2.99	0.83	1081	3.36	2.79	0.83	1134	3.12	2.59	0.83	1198
30	22	3.82	2.71	0.71	1124	3.57	2.53	0.71	1187	3.33	2.36	0.71	1230
30	24	4.03	2.37	0.59	1166	3.78	2.23	0.59	1219	3.57	2.11	0.59	1272
30	26	4.24	1.99	0.47	1208	3.99	1.88	0.47	1261	3.75	1.76	0.47	1314
31	18	3.43	3.40	0.99	1039	3.15	3.12	0.99	1102	2.91	2.88	0.99	1145
31	20	3.61	3.14	0.87	1081	3.36	2.92	0.87	1134	3.12	2.71	0.87	1198
31	22	3.82	2.86	0.75	1124	3.57	2.68	0.75	1187	3.33	2.49	0.75	1230
31	24	4.03	2.54	0.63	1166	3.78	2.38	0.63	1219	3.57	2.25	0.63	1272
31	26	4.24	2.16	0.51	1208	3.99	2.03	0.51	1261	3.75	1.91	0.51	1314
32	18	3.43	3.53	1.03	1039	3.15	3.24	1.03	1102	2.91	2.99	1.03	1145
32	20	3.61	3.28	0.91	1081	3.36	3.06	0.91	1134	3.12	2.83	0.91	1198
32	22	3.82	3.01	0.79	1124	3.57	2.82	0.79	1187	3.33	2.63	0.79	1230
32	24	4.03	2.70	0.67	1166	3.78	2.53	0.67	1219	3.57	2.39	0.67	1272
32	26	4.24	2.33	0.55	1208	3.99	2.19	0.55	1261	3.75	2.06	0.55	1314

Примечание:

Q: Полная производительность (кВт)

SHF: Коэфф. произв. по явной теплоте

DB: по сухому термометру

SHC: Производительность по явной теплоте (кВт)

INPUT: Потребляемая мощность (Вт)

WB: по мокрому термометру

ХОЛОДОПРОИЗВОДИТЕЛЬНОСТЬ

Режим - ОХЛАЖДЕНИЕ (номинальная частота вращения компрессора - 80Гц)

SEZ-KA50VA/SUZ-KA50VA

Производительность: 5.0кВт (коэффициент произв. по явной теплоте 0.75). Потребляемая мощность: 1780Вт

в помещении °C DB °C WB		Наружная температура (°C DB)															
		21				25				27				30			
		Q	SHC	SHF	INPUT	Q	SHC	SHF	INPUT	Q	SHC	SHF	INPUT	Q	SHC	SHF	INPUT
21	18	5.88	3.35	0.57	1424	5.63	3.21	0.57	1495	5.40	3.08	0.57	1566	5.20	2.96	0.57	1638
21	20	6.13	2.76	0.45	1495	5.88	2.64	0.45	1584	5.70	2.57	0.45	1620	5.50	2.48	0.45	1691
22	18	5.88	3.58	0.61	1424	5.63	3.43	0.61	1495	5.40	3.29	0.61	1566	5.20	3.17	0.61	1638
22	20	6.13	3.00	0.49	1495	5.88	2.88	0.49	1584	5.70	2.79	0.49	1620	5.50	2.70	0.49	1691
22	22	6.38	2.36	0.37	1549	6.15	2.28	0.37	1647	6.00	2.22	0.37	1691	5.75	2.13	0.37	1762
23	18	5.88	3.82	0.65	1424	5.63	3.66	0.65	1495	5.40	3.51	0.65	1566	5.20	3.38	0.65	1638
23	20	6.13	3.25	0.53	1495	5.88	3.11	0.53	1584	5.70	3.02	0.53	1620	5.50	2.92	0.53	1691
23	22	6.38	2.61	0.41	1549	6.15	2.52	0.41	1647	6.00	2.46	0.41	1691	5.75	2.36	0.41	1762
24	18	5.88	4.05	0.69	1424	5.63	3.88	0.69	1495	5.40	3.73	0.69	1566	5.20	3.59	0.69	1638
24	20	6.13	3.49	0.57	1495	5.88	3.35	0.57	1584	5.70	3.25	0.57	1620	5.50	3.14	0.57	1691
24	22	6.38	2.87	0.45	1549	6.15	2.77	0.45	1647	6.00	2.70	0.45	1691	5.75	2.59	0.45	1762
24	24	6.70	2.21	0.33	1620	6.45	2.13	0.33	1709	6.30	2.08	0.33	1762	6.10	2.01	0.33	1851
25	20	6.13	3.74	0.61	1495	5.88	3.58	0.61	1584	5.70	3.48	0.61	1620	5.50	3.36	0.61	1691
25	22	6.38	3.12	0.49	1549	6.15	3.01	0.49	1647	6.00	2.94	0.49	1691	5.75	2.82	0.49	1762
25	24	6.70	2.48	0.37	1620	6.45	2.39	0.37	1709	6.30	2.33	0.37	1762	6.10	2.26	0.37	1851
26	18	5.88	4.52	0.77	1424	5.63	4.33	0.77	1495	5.40	4.16	0.77	1566	5.20	4.00	0.77	1638
26	20	6.13	3.98	0.65	1495	5.88	3.82	0.65	1584	5.70	3.71	0.65	1620	5.50	3.58	0.65	1691
26	22	6.38	3.38	0.53	1549	6.15	3.26	0.53	1647	6.00	3.18	0.53	1691	5.75	3.05	0.53	1762
26	24	6.70	2.75	0.41	1620	6.45	2.64	0.41	1709	6.30	2.58	0.41	1762	6.10	2.50	0.41	1851
26	26	6.90	2.00	0.29	1709	6.70	1.94	0.29	1798	6.60	1.91	0.29	1851	6.40	1.86	0.29	1905
27	18	5.88	4.76	0.81	1424	5.63	4.56	0.81	1495	5.40	4.37	0.81	1566	5.20	4.21	0.81	1638
27	20	6.13	4.23	0.69	1495	5.88	4.05	0.69	1584	5.70	3.93	0.69	1620	5.50	3.80	0.69	1691
27	22	6.38	3.63	0.57	1549	6.15	3.51	0.57	1647	6.00	3.42	0.57	1691	5.75	3.28	0.57	1762
27	24	6.70	3.02	0.45	1620	6.45	2.90	0.45	1709	6.30	2.84	0.45	1762	6.10	2.75	0.45	1851
27	26	6.90	2.28	0.33	1709	6.70	2.21	0.33	1798	6.60	2.18	0.33	1851	6.40	2.11	0.33	1905
28	18	5.88	4.99	0.85	1424	5.63	4.78	0.85	1495	5.40	4.59	0.85	1566	5.20	4.42	0.85	1638
28	20	6.13	4.47	0.73	1495	5.88	4.29	0.73	1584	5.70	4.16	0.73	1620	5.50	4.02	0.73	1691
28	22	6.38	3.89	0.61	1549	6.15	3.75	0.61	1647	6.00	3.66	0.61	1691	5.75	3.51	0.61	1762
28	24	6.70	3.28	0.49	1620	6.45	3.16	0.49	1709	6.30	3.09	0.49	1762	6.10	2.99	0.49	1851
28	26	6.90	2.55	0.37	1709	6.70	2.48	0.37	1798	6.60	2.44	0.37	1851	6.40	2.37	0.37	1905
29	18	5.88	5.23	0.89	1424	5.63	5.01	0.89	1495	5.40	4.81	0.89	1566	5.20	4.63	0.89	1638
29	20	6.13	4.72	0.77	1495	5.88	4.52	0.77	1584	5.70	4.39	0.77	1620	5.50	4.24	0.77	1691
29	22	6.38	4.14	0.65	1549	6.15	4.00	0.65	1647	6.00	3.90	0.65	1691	5.75	3.74	0.65	1762
29	24	6.70	3.55	0.53	1620	6.45	3.42	0.53	1709	6.30	3.34	0.53	1762	6.10	3.23	0.53	1851
29	26	6.90	2.83	0.41	1709	6.70	2.75	0.41	1798	6.60	2.71	0.41	1851	6.40	2.62	0.41	1905
30	18	5.88	5.46	0.93	1424	5.63	5.23	0.93	1495	5.40	5.02	0.93	1566	5.20	4.84	0.93	1638
30	20	6.13	4.96	0.81	1495	5.88	4.76	0.81	1584	5.70	4.62	0.81	1620	5.50	4.46	0.81	1691
30	22	6.38	4.40	0.69	1549	6.15	4.24	0.69	1647	6.00	4.14	0.69	1691	5.75	3.97	0.69	1762
30	24	6.70	3.82	0.57	1620	6.45	3.68	0.57	1709	6.30	3.59	0.57	1762	6.10	3.48	0.57	1851
30	26	6.90	3.11	0.45	1709	6.70	3.02	0.45	1798	6.60	2.97	0.45	1851	6.40	2.88	0.45	1905
31	18	5.88	5.70	0.97	1424	5.63	5.46	0.97	1495	5.40	5.24	0.97	1566	5.20	5.04	0.97	1638
31	20	6.13	5.21	0.85	1495	5.88	4.99	0.85	1584	5.70	4.85	0.85	1620	5.50	4.68	0.85	1691
31	22	6.38	4.65	0.73	1549	6.15	4.49	0.73	1647	6.00	4.38	0.73	1691	5.75	4.20	0.73	1762
31	24	6.70	4.09	0.61	1620	6.45	3.93	0.61	1709	6.30	3.84	0.61	1762	6.10	3.72	0.61	1851
31	26	6.90	3.38	0.49	1709	6.70	3.28	0.49	1798	6.60	3.23	0.49	1851	6.40	3.14	0.49	1905
32	18	5.88	5.93	1.01	1424	5.63	5.68	1.01	1495	5.40	5.45	1.01	1566	5.20	5.25	1.01	1638
32	20	6.13	5.45	0.89	1495	5.88	5.23	0.89	1584	5.70	5.07	0.89	1620	5.50	4.90	0.89	1691
32	22	6.38	4.91	0.77	1549	6.15	4.74	0.77	1647	6.00	4.62	0.77	1691	5.75	4.43	0.77	1762
32	24	6.70	4.36	0.65	1620	6.45	4.19	0.65	1709	6.30	4.10	0.65	1762	6.10	3.97	0.65	1851
32	26	6.90	3.66	0.53	1709	6.70	3.55	0.53	1798	6.60	3.50	0.53	1851	6.40	3.39	0.53	1905

Примечание:

Q: Полная производительность (кВт)

SHF: Коэфф. произв. по явной теплоте

DB: по сухому термометру

SHC: Производительность по явной теплоте (кВт)

INPUT: Потребляемая мощность (Вт)

WB: по мокрому термометру

ХОЛОДОПРОИЗВОДИТЕЛЬНОСТЬ

Режим - ОХЛАЖДЕНИЕ (номинальная частота вращения компрессора - 80Гц)

SEZ-KA50VA/SUZ-KA50VA

Производительность: 5.0кВт (коэффициент произв. по явной теплоте 0.75). Потребляемая мощность: 1780Вт

в помещении °C DB °C WB		Наружная температура (°C DB)											
		35				40				46			
Q	SHC	SHF	INPUT	Q	SHC	SHF	INPUT	Q	SHC	SHF	INPUT		
21	18	4.90	2.79	0.57	1744	4.50	2.57	0.57	1851	4.15	2.37	0.57	1922
21	20	5.15	2.32	0.45	1816	4.80	2.16	0.45	1905	4.45	2.00	0.45	2011
22	18	4.90	2.99	0.61	1744	4.50	2.75	0.61	1851	4.15	2.53	0.61	1922
22	20	5.15	2.52	0.49	1816	4.80	2.35	0.49	1905	4.45	2.18	0.49	2011
22	22	5.45	2.02	0.37	1887	5.10	1.89	0.37	1994	4.75	1.76	0.37	2065
23	18	4.90	3.19	0.65	1744	4.50	2.93	0.65	1851	4.15	2.70	0.65	1922
23	20	5.15	2.73	0.53	1816	4.80	2.54	0.53	1905	4.45	2.36	0.53	2011
23	22	5.45	2.23	0.41	1887	5.10	2.09	0.41	1994	4.75	1.95	0.41	2065
24	18	4.90	3.38	0.69	1744	4.50	3.11	0.69	1851	4.15	2.86	0.69	1922
24	20	5.15	2.94	0.57	1816	4.80	2.74	0.57	1905	4.45	2.54	0.57	2011
24	22	5.45	2.45	0.45	1887	5.10	2.30	0.45	1994	4.75	2.14	0.45	2065
24	24	5.75	1.90	0.33	1958	5.40	1.78	0.33	2047	5.10	1.68	0.33	2136
25	20	5.15	3.14	0.61	1816	4.80	2.93	0.61	1905	4.45	2.71	0.61	2011
25	22	5.45	2.67	0.49	1887	5.10	2.50	0.49	1994	4.75	2.33	0.49	2065
25	24	5.75	2.13	0.37	1958	5.40	2.00	0.37	2047	5.10	1.89	0.37	2136
26	18	4.90	3.77	0.77	1744	4.50	3.47	0.77	1851	4.15	3.20	0.77	1922
26	20	5.15	3.35	0.65	1816	4.80	3.12	0.65	1905	4.45	2.89	0.65	2011
26	22	5.45	2.89	0.53	1887	5.10	2.70	0.53	1994	4.75	2.52	0.53	2065
26	24	5.75	2.36	0.41	1958	5.40	2.21	0.41	2047	5.10	2.09	0.41	2136
26	26	6.05	1.75	0.29	2029	5.70	1.65	0.29	2118	5.35	1.55	0.29	2207
27	18	4.90	3.97	0.81	1744	4.50	3.65	0.81	1851	4.15	3.36	0.81	1922
27	20	5.15	3.55	0.69	1816	4.80	3.31	0.69	1905	4.45	3.07	0.69	2011
27	22	5.45	3.11	0.57	1887	5.10	2.91	0.57	1994	4.75	2.71	0.57	2065
27	24	5.75	2.59	0.45	1958	5.40	2.43	0.45	2047	5.10	2.30	0.45	2136
27	26	6.05	2.00	0.33	2029	5.70	1.88	0.33	2118	5.35	1.77	0.33	2207
28	18	4.90	4.17	0.85	1744	4.50	3.83	0.85	1851	4.15	3.53	0.85	1922
28	20	5.15	3.76	0.73	1816	4.80	3.50	0.73	1905	4.45	3.25	0.73	2011
28	22	5.45	3.32	0.61	1887	5.10	3.11	0.61	1994	4.75	2.90	0.61	2065
28	24	5.75	2.82	0.49	1958	5.40	2.65	0.49	2047	5.10	2.50	0.49	2136
28	26	6.05	2.24	0.37	2029	5.70	2.11	0.37	2118	5.35	1.98	0.37	2207
29	18	4.90	4.36	0.89	1744	4.50	4.01	0.89	1851	4.15	3.69	0.89	1922
29	20	5.15	3.97	0.77	1816	4.80	3.70	0.77	1905	4.45	3.43	0.77	2011
29	22	5.45	3.54	0.65	1887	5.10	3.32	0.65	1994	4.75	3.09	0.65	2065
29	24	5.75	3.05	0.53	1958	5.40	2.86	0.53	2047	5.10	2.70	0.53	2136
29	26	6.05	2.48	0.41	2029	5.70	2.34	0.41	2118	5.35	2.19	0.41	2207
30	18	4.90	4.56	0.93	1744	4.50	4.19	0.93	1851	4.15	3.86	0.93	1922
30	20	5.15	4.17	0.81	1816	4.80	3.89	0.81	1905	4.45	3.60	0.81	2011
30	22	5.45	3.76	0.69	1887	5.10	3.52	0.69	1994	4.75	3.28	0.69	2065
30	24	5.75	3.28	0.57	1958	5.40	3.08	0.57	2047	5.10	2.91	0.57	2136
30	26	6.05	2.72	0.45	2029	5.70	2.57	0.45	2118	5.35	2.41	0.45	2207
31	18	4.90	4.75	0.97	1744	4.50	4.37	0.97	1851	4.15	4.03	0.97	1922
31	20	5.15	4.38	0.85	1816	4.80	4.08	0.85	1905	4.45	3.78	0.85	2011
31	22	5.45	3.98	0.73	1887	5.10	3.72	0.73	1994	4.75	3.47	0.73	2065
31	24	5.75	3.51	0.61	1958	5.40	3.29	0.61	2047	5.10	3.11	0.61	2136
31	26	6.05	2.96	0.49	2029	5.70	2.79	0.49	2118	5.35	2.62	0.49	2207
32	18	4.90	4.95	1.01	1744	4.50	4.55	1.01	1851	4.15	4.19	1.01	1922
32	20	5.15	4.58	0.89	1816	4.80	4.27	0.89	1905	4.45	3.96	0.89	2011
32	22	5.45	4.20	0.77	1887	5.10	3.93	0.77	1994	4.75	3.66	0.77	2065
32	24	5.75	3.74	0.65	1958	5.40	3.51	0.65	2047	5.10	3.32	0.65	2136
32	26	6.05	3.21	0.53	2029	5.70	3.02	0.53	2118	5.35	2.84	0.53	2207

Примечание:

Q: Полная производительность (кВт)

SHF: Коэфф. произв. по явной теплоте

DB: по сухому термометру

SHC: Производительность по явной теплоте (кВт)

INPUT: Потребляемая мощность (Вт)

WB: по мокрому термометру

ХОЛОДОПРОИЗВОДИТЕЛЬНОСТЬ

Режим - ОХЛАЖДЕНИЕ (номинальная частота вращения компрессора - 87Гц)

SEZ-KA60VA/SUZ-KA60VA

Производительность: 5.5кВт (коэффициент произв. по явной теплоте 0.75). Потребляемая мощность: 1960Вт

в помещении °C DB °C WB		Наружная температура (°C DB)															
		21				25				27				30			
		Q	SHC	SHF	INPUT	Q	SHC	SHF	INPUT	Q	SHC	SHF	INPUT	Q	SHC	SHF	INPUT
21	18	6.46	3.68	0.57	1568	6.19	3.53	0.57	1646	5.94	3.39	0.57	1725	5.72	3.26	0.57	1803
21	20	6.74	3.03	0.45	1646	6.46	2.91	0.45	1744	6.27	2.82	0.45	1784	6.05	2.72	0.45	1862
22	18	6.46	3.94	0.61	1568	6.19	3.77	0.61	1646	5.94	3.62	0.61	1725	5.72	3.49	0.61	1803
22	20	6.74	3.30	0.49	1646	6.46	3.17	0.49	1744	6.27	3.07	0.49	1784	6.05	2.96	0.49	1862
22	22	7.01	2.59	0.37	1705	6.77	2.50	0.37	1813	6.60	2.44	0.37	1862	6.33	2.34	0.37	1940
23	18	6.46	4.20	0.65	1568	6.19	4.02	0.65	1646	5.94	3.86	0.65	1725	5.72	3.72	0.65	1803
23	20	6.74	3.57	0.53	1646	6.46	3.43	0.53	1744	6.27	3.32	0.53	1784	6.05	3.21	0.53	1862
23	22	7.01	2.88	0.41	1705	6.77	2.77	0.41	1813	6.60	2.71	0.41	1862	6.33	2.59	0.41	1940
24	18	6.46	4.46	0.69	1568	6.19	4.27	0.69	1646	5.94	4.10	0.69	1725	5.72	3.95	0.69	1803
24	20	6.74	3.84	0.57	1646	6.46	3.68	0.57	1744	6.27	3.57	0.57	1784	6.05	3.45	0.57	1862
24	22	7.01	3.16	0.45	1705	6.77	3.04	0.45	1813	6.60	2.97	0.45	1862	6.33	2.85	0.45	1940
24	24	7.37	2.43	0.33	1784	7.10	2.34	0.33	1882	6.93	2.29	0.33	1940	6.71	2.21	0.33	2038
25	20	6.74	4.11	0.61	1646	6.46	3.94	0.61	1744	6.27	3.82	0.61	1784	6.05	3.69	0.61	1862
25	22	7.01	3.44	0.49	1705	6.77	3.31	0.49	1813	6.60	3.23	0.49	1862	6.33	3.10	0.49	1940
25	24	7.37	2.73	0.37	1784	7.10	2.63	0.37	1882	6.93	2.56	0.37	1940	6.71	2.48	0.37	2038
26	18	6.46	4.98	0.77	1568	6.19	4.76	0.77	1646	5.94	4.57	0.77	1725	5.72	4.40	0.77	1803
26	20	6.74	4.38	0.65	1646	6.46	4.20	0.65	1744	6.27	4.08	0.65	1784	6.05	3.93	0.65	1862
26	22	7.01	3.72	0.53	1705	6.77	3.59	0.53	1813	6.60	3.50	0.53	1862	6.33	3.35	0.53	1940
26	24	7.37	3.02	0.41	1784	7.10	2.91	0.41	1882	6.93	2.84	0.41	1940	6.71	2.75	0.41	2038
26	26	7.59	2.20	0.29	1882	7.37	2.14	0.29	1980	7.26	2.11	0.29	2038	7.04	2.04	0.29	2097
27	18	6.46	5.23	0.81	1568	6.19	5.01	0.81	1646	5.94	4.81	0.81	1725	5.72	4.63	0.81	1803
27	20	6.74	4.65	0.69	1646	6.46	4.46	0.69	1744	6.27	4.33	0.69	1784	6.05	4.17	0.69	1862
27	22	7.01	4.00	0.57	1705	6.77	3.86	0.57	1813	6.60	3.76	0.57	1862	6.33	3.61	0.57	1940
27	24	7.37	3.32	0.45	1784	7.10	3.19	0.45	1882	6.93	3.12	0.45	1940	6.71	3.02	0.45	2038
27	26	7.59	2.50	0.33	1882	7.37	2.43	0.33	1980	7.26	2.40	0.33	2038	7.04	2.32	0.33	2097
28	18	6.46	5.49	0.85	1568	6.19	5.26	0.85	1646	5.94	5.05	0.85	1725	5.72	4.86	0.85	1803
28	20	6.74	4.92	0.73	1646	6.46	4.72	0.73	1744	6.27	4.58	0.73	1784	6.05	4.42	0.73	1862
28	22	7.01	4.28	0.61	1705	6.77	4.13	0.61	1813	6.60	4.03	0.61	1862	6.33	3.86	0.61	1940
28	24	7.37	3.61	0.49	1784	7.10	3.48	0.49	1882	6.93	3.40	0.49	1940	6.71	3.29	0.49	2038
28	26	7.59	2.81	0.37	1882	7.37	2.73	0.37	1980	7.26	2.69	0.37	2038	7.04	2.60	0.37	2097
29	18	6.46	5.75	0.89	1568	6.19	5.51	0.89	1646	5.94	5.29	0.89	1725	5.72	5.09	0.89	1803
29	20	6.74	5.19	0.77	1646	6.46	4.98	0.77	1744	6.27	4.83	0.77	1784	6.05	4.66	0.77	1862
29	22	7.01	4.56	0.65	1705	6.77	4.40	0.65	1813	6.60	4.29	0.65	1862	6.33	4.11	0.65	1940
29	24	7.37	3.91	0.53	1784	7.10	3.76	0.53	1882	6.93	3.67	0.53	1940	6.71	3.56	0.53	2038
29	26	7.59	3.11	0.41	1882	7.37	3.02	0.41	1980	7.26	2.98	0.41	2038	7.04	2.89	0.41	2097
30	18	6.46	6.01	0.93	1568	6.19	5.75	0.93	1646	5.94	5.52	0.93	1725	5.72	5.32	0.93	1803
30	20	6.74	5.46	0.81	1646	6.46	5.23	0.81	1744	6.27	5.08	0.81	1784	6.05	4.90	0.81	1862
30	22	7.01	4.84	0.69	1705	6.77	4.67	0.69	1813	6.60	4.55	0.69	1862	6.33	4.36	0.69	1940
30	24	7.37	4.20	0.57	1784	7.10	4.04	0.57	1882	6.93	3.95	0.57	1940	6.71	3.82	0.57	2038
30	26	7.59	3.42	0.45	1882	7.37	3.32	0.45	1980	7.26	3.27	0.45	2038	7.04	3.17	0.45	2097
31	18	6.46	6.27	0.97	1568	6.19	6.00	0.97	1646	5.94	5.76	0.97	1725	5.72	5.55	0.97	1803
31	20	6.74	5.73	0.85	1646	6.46	5.49	0.85	1744	6.27	5.33	0.85	1784	6.05	5.14	0.85	1862
31	22	7.01	5.12	0.73	1705	6.77	4.94	0.73	1813	6.60	4.82	0.73	1862	6.33	4.62	0.73	1940
31	24	7.37	4.50	0.61	1784	7.10	4.33	0.61	1882	6.93	4.23	0.61	1940	6.71	4.09	0.61	2038
31	26	7.59	3.72	0.49	1882	7.37	3.61	0.49	1980	7.26	3.56	0.49	2038	7.04	3.45	0.49	2097
32	18	6.46	6.53	1.01	1568	6.19	6.25	1.01	1646	5.94	6.00	1.01	1725	5.72	5.78	1.01	1803
32	20	6.74	6.00	0.89	1646	6.46	5.75	0.89	1744	6.27	5.58	0.89	1784	6.05	5.38	0.89	1862
32	22	7.01	5.40	0.77	1705	6.77	5.21	0.77	1813	6.60	5.08	0.77	1862	6.33	4.87	0.77	1940
32	24	7.37	4.79	0.65	1784	7.10	4.61	0.65	1882	6.93	4.50	0.65	1940	6.71	4.36	0.65	2038
32	26	7.59	4.02	0.53	1882	7.37	3.91	0.53	1980	7.26	3.85	0.53	2038	7.04	3.73	0.53	2097

Примечание:

Q: Полная производительность (кВт)

SHF: Коэфф. произв. по явной теплоте

DB: по сухому термометру

SHC: Производительность по явной теплоте (кВт)

INPUT: Потребляемая мощность (Вт)

WB: по мокрому термометру

ХОЛОДОПРОИЗВОДИТЕЛЬНОСТЬ

Режим - ОХЛАЖДЕНИЕ (номинальная частота вращения компрессора - 87Гц)

SEZ-KA60VA/SUZ-KA60VA

Производительность: 5.5кВт (коэффициент произв. по явной теплоте 0.75). Потребляемая мощность: 1960Вт

в помещении °C DB °C WB		Наружная температура (°C DB)											
		35				40				46			
Q	SHC	SHF	INPUT	Q	SHC	SHF	INPUT	Q	SHC	SHF	INPUT		
21	18	5.39	3.07	0.57	1921	4.95	2.82	0.57	2038	4.57	2.60	0.57	2117
21	20	5.67	2.55	0.45	1999	5.28	2.38	0.45	2097	4.90	2.20	0.45	2215
22	18	5.39	3.29	0.61	1921	4.95	3.02	0.61	2038	4.57	2.78	0.61	2117
22	20	5.67	2.78	0.49	1999	5.28	2.59	0.49	2097	4.90	2.40	0.49	2215
22	22	6.00	2.22	0.37	2078	5.61	2.08	0.37	2195	5.23	1.93	0.37	2274
23	18	5.39	3.50	0.65	1921	4.95	3.22	0.65	2038	4.57	2.97	0.65	2117
23	20	5.67	3.00	0.53	1999	5.28	2.80	0.53	2097	4.90	2.59	0.53	2215
23	22	6.00	2.46	0.41	2078	5.61	2.30	0.41	2195	5.23	2.14	0.41	2274
24	18	5.39	3.72	0.69	1921	4.95	3.42	0.69	2038	4.57	3.15	0.69	2117
24	20	5.67	3.23	0.57	1999	5.28	3.01	0.57	2097	4.90	2.79	0.57	2215
24	22	6.00	2.70	0.45	2078	5.61	2.52	0.45	2195	5.23	2.35	0.45	2274
24	24	6.33	2.09	0.33	2156	5.94	1.96	0.33	2254	5.61	1.85	0.33	2352
25	20	5.67	3.46	0.61	1999	5.28	3.22	0.61	2097	4.90	2.99	0.61	2215
25	22	6.00	2.94	0.49	2078	5.61	2.75	0.49	2195	5.23	2.56	0.49	2274
25	24	6.33	2.34	0.37	2156	5.94	2.20	0.37	2254	5.61	2.08	0.37	2352
26	18	5.39	4.15	0.77	1921	4.95	3.81	0.77	2038	4.57	3.52	0.77	2117
26	20	5.67	3.68	0.65	1999	5.28	3.43	0.65	2097	4.90	3.18	0.65	2215
26	22	6.00	3.18	0.53	2078	5.61	2.97	0.53	2195	5.23	2.77	0.53	2274
26	24	6.33	2.59	0.41	2156	5.94	2.44	0.41	2254	5.61	2.30	0.41	2352
26	26	6.66	1.93	0.29	2234	6.27	1.82	0.29	2332	5.89	1.71	0.29	2430
27	18	5.39	4.37	0.81	1921	4.95	4.01	0.81	2038	4.57	3.70	0.81	2117
27	20	5.67	3.91	0.69	1999	5.28	3.64	0.69	2097	4.90	3.38	0.69	2215
27	22	6.00	3.42	0.57	2078	5.61	3.20	0.57	2195	5.23	2.98	0.57	2274
27	24	6.33	2.85	0.45	2156	5.94	2.67	0.45	2254	5.61	2.52	0.45	2352
27	26	6.66	2.20	0.33	2234	6.27	2.07	0.33	2332	5.89	1.94	0.33	2430
28	18	5.39	4.58	0.85	1921	4.95	4.21	0.85	2038	4.57	3.88	0.85	2117
28	20	5.67	4.14	0.73	1999	5.28	3.85	0.73	2097	4.90	3.57	0.73	2215
28	22	6.00	3.66	0.61	2078	5.61	3.42	0.61	2195	5.23	3.19	0.61	2274
28	24	6.33	3.10	0.49	2156	5.94	2.91	0.49	2254	5.61	2.75	0.49	2352
28	26	6.66	2.46	0.37	2234	6.27	2.32	0.37	2332	5.89	2.18	0.37	2430
29	18	5.39	4.80	0.89	1921	4.95	4.41	0.89	2038	4.57	4.06	0.89	2117
29	20	5.67	4.36	0.77	1999	5.28	4.07	0.77	2097	4.90	3.77	0.77	2215
29	22	6.00	3.90	0.65	2078	5.61	3.65	0.65	2195	5.23	3.40	0.65	2274
29	24	6.33	3.35	0.53	2156	5.94	3.15	0.53	2254	5.61	2.97	0.53	2352
29	26	6.66	2.73	0.41	2234	6.27	2.57	0.41	2332	5.89	2.41	0.41	2430
30	18	5.39	5.01	0.93	1921	4.95	4.60	0.93	2038	4.57	4.25	0.93	2117
30	20	5.67	4.59	0.81	1999	5.28	4.28	0.81	2097	4.90	3.96	0.81	2215
30	22	6.00	4.14	0.69	2078	5.61	3.87	0.69	2195	5.23	3.61	0.69	2274
30	24	6.33	3.61	0.57	2156	5.94	3.39	0.57	2254	5.61	3.20	0.57	2352
30	26	6.66	2.99	0.45	2234	6.27	2.82	0.45	2332	5.89	2.65	0.45	2430
31	18	5.39	5.23	0.97	1921	4.95	4.80	0.97	2038	4.57	4.43	0.97	2117
31	20	5.67	4.82	0.85	1999	5.28	4.49	0.85	2097	4.90	4.16	0.85	2215
31	22	6.00	4.38	0.73	2078	5.61	4.10	0.73	2195	5.23	3.81	0.73	2274
31	24	6.33	3.86	0.61	2156	5.94	3.62	0.61	2254	5.61	3.42	0.61	2352
31	26	6.66	3.26	0.49	2234	6.27	3.07	0.49	2332	5.89	2.88	0.49	2430
32	18	5.39	5.44	1.01	1921	4.95	5.00	1.01	2038	4.57	4.61	1.01	2117
32	20	5.67	5.04	0.89	1999	5.28	4.70	0.89	2097	4.90	4.36	0.89	2215
32	22	6.00	4.62	0.77	2078	5.61	4.32	0.77	2195	5.23	4.02	0.77	2274
32	24	6.33	4.11	0.65	2156	5.94	3.86	0.65	2254	5.61	3.65	0.65	2352
32	26	6.66	3.53	0.53	2234	6.27	3.32	0.53	2332	5.89	3.12	0.53	2430

Примечание:

Q: Полная производительность (кВт)

SHF: Коэфф. произв. по явной теплоте

DB: по сухому термометру

SHC: Производительность по явной теплоте (кВт)

INPUT: Потребляемая мощность (Вт)

WB: по мокрому термометру

ХОЛОДОПРОИЗВОДИТЕЛЬНОСТЬ

Режим - ОХЛАЖДЕНИЕ (номинальная частота вращения компрессора - 61Гц)

SEZ-KA71VA/SUZ-KA71VA

Производительность: 7.1кВт (коэффициент произв. по явной теплоте 0.74). Потребляемая мощность: 2460Вт

в помещении °C DB °C WB		Наружная температура (°C DB)															
		21				25				27				30			
Q	SHC	SHF	INPUT	Q	SHC	SHF	INPUT	Q	SHC	SHF	INPUT	Q	SHC	SHF	INPUT		
21	18	8.34	4.67	0.56	1968	7.99	4.47	0.56	2066	7.67	4.29	0.56	2165	7.38	4.14	0.56	2263
21	20	8.70	3.83	0.44	2066	8.34	3.67	0.44	2189	8.09	3.56	0.44	2239	7.81	3.44	0.44	2337
22	18	8.34	5.01	0.60	1968	7.99	4.79	0.60	2066	7.67	4.60	0.60	2165	7.38	4.43	0.60	2263
22	20	8.70	4.17	0.48	2066	8.34	4.00	0.48	2189	8.09	3.89	0.48	2239	7.81	3.75	0.48	2337
22	22	9.05	3.26	0.36	2140	8.73	3.14	0.36	2276	8.52	3.07	0.36	2337	8.17	2.94	0.36	2435
23	18	8.34	5.34	0.64	1968	7.99	5.11	0.64	2066	7.67	4.91	0.64	2165	7.38	4.73	0.64	2263
23	20	8.70	4.52	0.52	2066	8.34	4.34	0.52	2189	8.09	4.21	0.52	2239	7.81	4.06	0.52	2337
23	22	9.05	3.62	0.40	2140	8.73	3.49	0.40	2276	8.52	3.41	0.40	2337	8.17	3.27	0.40	2435
24	18	8.34	5.67	0.68	1968	7.99	5.43	0.68	2066	7.67	5.21	0.68	2165	7.38	5.02	0.68	2263
24	20	8.70	4.87	0.56	2066	8.34	4.67	0.56	2189	8.09	4.53	0.56	2239	7.81	4.37	0.56	2337
24	22	9.05	3.98	0.44	2140	8.73	3.84	0.44	2276	8.52	3.75	0.44	2337	8.17	3.59	0.44	2435
24	24	9.51	3.04	0.32	2239	9.16	2.93	0.32	2362	8.95	2.86	0.32	2435	8.66	2.77	0.32	2558
25	20	8.70	5.22	0.60	2066	8.34	5.01	0.60	2189	8.09	4.86	0.60	2239	7.81	4.69	0.60	2337
25	22	9.05	4.35	0.48	2140	8.73	4.19	0.48	2276	8.52	4.09	0.48	2337	8.17	3.92	0.48	2435
25	24	9.51	3.43	0.36	2239	9.16	3.30	0.36	2362	8.95	3.22	0.36	2435	8.66	3.12	0.36	2558
26	18	8.34	6.34	0.76	1968	7.99	6.07	0.76	2066	7.67	5.83	0.76	2165	7.38	5.61	0.76	2263
26	20	8.70	5.57	0.64	2066	8.34	5.34	0.64	2189	8.09	5.18	0.64	2239	7.81	5.00	0.64	2337
26	22	9.05	4.71	0.52	2140	8.73	4.54	0.52	2276	8.52	4.43	0.52	2337	8.17	4.25	0.52	2435
26	24	9.51	3.81	0.40	2239	9.16	3.66	0.40	2362	8.95	3.58	0.40	2435	8.66	3.46	0.40	2558
26	26	9.80	2.74	0.28	2362	9.51	2.66	0.28	2485	9.37	2.62	0.28	2558	9.09	2.54	0.28	2632
27	18	8.34	6.67	0.80	1968	7.99	6.39	0.80	2066	7.67	6.13	0.80	2165	7.38	5.91	0.80	2263
27	20	8.70	5.91	0.68	2066	8.34	5.67	0.68	2189	8.09	5.50	0.68	2239	7.81	5.31	0.68	2337
27	22	9.05	5.07	0.56	2140	8.73	4.89	0.56	2276	8.52	4.77	0.56	2337	8.17	4.57	0.56	2435
27	24	9.51	4.19	0.44	2239	9.16	4.03	0.44	2362	8.95	3.94	0.44	2435	8.66	3.81	0.44	2558
27	26	9.80	3.14	0.32	2362	9.51	3.04	0.32	2485	9.37	3.00	0.32	2558	9.09	2.91	0.32	2632
28	18	8.34	7.01	0.84	1968	7.99	6.71	0.84	2066	7.67	6.44	0.84	2165	7.38	6.20	0.84	2263
28	20	8.70	6.26	0.72	2066	8.34	6.01	0.72	2189	8.09	5.83	0.72	2239	7.81	5.62	0.72	2337
28	22	9.05	5.43	0.60	2140	8.73	5.24	0.60	2276	8.52	5.11	0.60	2337	8.17	4.90	0.60	2435
28	24	9.51	4.57	0.48	2239	9.16	4.40	0.48	2362	8.95	4.29	0.48	2435	8.66	4.16	0.48	2558
28	26	9.80	3.53	0.36	2362	9.51	3.43	0.36	2485	9.37	3.37	0.36	2558	9.09	3.27	0.36	2632
29	18	8.34	7.34	0.88	1968	7.99	7.03	0.88	2066	7.67	6.75	0.88	2165	7.38	6.50	0.88	2263
29	20	8.70	6.61	0.76	2066	8.34	6.34	0.76	2189	8.09	6.15	0.76	2239	7.81	5.94	0.76	2337
29	22	9.05	5.79	0.64	2140	8.73	5.59	0.64	2276	8.52	5.45	0.64	2337	8.17	5.23	0.64	2435
29	24	9.51	4.95	0.52	2239	9.16	4.76	0.52	2362	8.95	4.65	0.52	2435	8.66	4.50	0.52	2558
29	26	9.80	3.92	0.40	2362	9.51	3.81	0.40	2485	9.37	3.75	0.40	2558	9.09	3.64	0.40	2632
30	18	8.34	7.68	0.92	1968	7.99	7.35	0.92	2066	7.67	7.05	0.92	2165	7.38	6.79	0.92	2263
30	20	8.70	6.96	0.80	2066	8.34	6.67	0.80	2189	8.09	6.48	0.80	2239	7.81	6.25	0.80	2337
30	22	9.05	6.16	0.68	2140	8.73	5.94	0.68	2276	8.52	5.79	0.68	2337	8.17	5.55	0.68	2435
30	24	9.51	5.33	0.56	2239	9.16	5.13	0.56	2362	8.95	5.01	0.56	2435	8.66	4.85	0.56	2558
30	26	9.80	4.31	0.44	2362	9.51	4.19	0.44	2485	9.37	4.12	0.44	2558	9.09	4.00	0.44	2632
31	18	8.34	8.01	0.96	1968	7.99	7.67	0.96	2066	7.67	7.36	0.96	2165	7.38	7.09	0.96	2263
31	20	8.70	7.31	0.84	2066	8.34	7.01	0.84	2189	8.09	6.80	0.84	2239	7.81	6.56	0.84	2337
31	22	9.05	6.52	0.72	2140	8.73	6.29	0.72	2276	8.52	6.13	0.72	2337	8.17	5.88	0.72	2435
31	24	9.51	5.71	0.60	2239	9.16	5.50	0.60	2362	8.95	5.37	0.60	2435	8.66	5.20	0.60	2558
31	26	9.80	4.70	0.48	2362	9.51	4.57	0.48	2485	9.37	4.50	0.48	2558	9.09	4.36	0.48	2632
32	18	8.34	8.34	1.00	1968	7.99	7.99	1.00	2066	7.67	7.67	1.00	2165	7.38	7.38	1.00	2263
32	20	8.70	7.65	0.88	2066	8.34	7.34	0.88	2189	8.09	7.12	0.88	2239	7.81	6.87	0.88	2337
32	22	9.05	6.88	0.76	2140	8.73	6.64	0.76	2276	8.52	6.48	0.76	2337	8.17	6.21	0.76	2435
32	24	9.51	6.09	0.64	2239	9.16	5.86	0.64	2362	8.95	5.73	0.64	2435	8.66	5.54	0.64	2558
32	26	9.80	5.09	0.52	2362	9.51	4.95	0.52	2485	9.37	4.87	0.52	2558	9.09	4.73	0.52	2632

Примечание:

Q: Полная производительность (кВт)

SHF: Коэфф. произв. по явной теплоте

DB: по сухому термометру

SHC: Производительность по явной теплоте (кВт)

INPUT: Потребляемая мощность (Вт)

WB: по мокрому термометру

ХОЛОДОПРОИЗВОДИТЕЛЬНОСТЬ

Режим - ОХЛАЖДЕНИЕ (номинальная частота вращения компрессора - 61Гц)

SEZ-KA71VA/SUZ-KA71VA

Производительность: 7.1кВт (коэффициент произв. по явной теплоте 0.74). Потребляемая мощность: 2460Вт

в помещении °C DB °C WB		Наружная температура (°C DB)											
		35				40				46			
Q	SHC	SHF	INPUT	Q	SHC	SHF	INPUT	Q	SHC	SHF	INPUT		
21	18	6.96	3.90	0.56	2411	6.39	3.58	0.56	2558	5.89	3.30	0.56	2657
21	20	7.31	3.22	0.44	2509	6.82	3.00	0.44	2632	6.32	2.78	0.44	2780
22	18	6.96	4.17	0.60	2411	6.39	3.83	0.60	2558	5.89	3.54	0.60	2657
22	20	7.31	3.51	0.48	2509	6.82	3.27	0.48	2632	6.32	3.03	0.48	2780
22	22	7.74	2.79	0.36	2608	7.24	2.61	0.36	2755	6.75	2.43	0.36	2854
23	18	6.96	4.45	0.64	2411	6.39	4.09	0.64	2558	5.89	3.77	0.64	2657
23	20	7.31	3.80	0.52	2509	6.82	3.54	0.52	2632	6.32	3.29	0.52	2780
23	22	7.74	3.10	0.40	2608	7.24	2.90	0.40	2755	6.75	2.70	0.40	2854
24	18	6.96	4.73	0.68	2411	6.39	4.35	0.68	2558	5.89	4.01	0.68	2657
24	20	7.31	4.10	0.56	2509	6.82	3.82	0.56	2632	6.32	3.54	0.56	2780
24	22	7.74	3.41	0.44	2608	7.24	3.19	0.44	2755	6.75	2.97	0.44	2854
24	24	8.17	2.61	0.32	2706	7.67	2.45	0.32	2829	7.24	2.32	0.32	2952
25	20	7.31	4.39	0.60	2509	6.82	4.09	0.60	2632	6.32	3.79	0.60	2780
25	22	7.74	3.71	0.48	2608	7.24	3.48	0.48	2755	6.75	3.24	0.48	2854
25	24	8.17	2.94	0.36	2706	7.67	2.76	0.36	2829	7.24	2.61	0.36	2952
26	18	6.96	5.29	0.76	2411	6.39	4.86	0.76	2558	5.89	4.48	0.76	2657
26	20	7.31	4.68	0.64	2509	6.82	4.36	0.64	2632	6.32	4.04	0.64	2780
26	22	7.74	4.02	0.52	2608	7.24	3.77	0.52	2755	6.75	3.51	0.52	2854
26	24	8.17	3.27	0.40	2706	7.67	3.07	0.40	2829	7.24	2.90	0.40	2952
26	26	8.59	2.41	0.28	2804	8.09	2.27	0.28	2927	7.60	2.13	0.28	3050
27	18	6.96	5.57	0.80	2411	6.39	5.11	0.80	2558	5.89	4.71	0.80	2657
27	20	7.31	4.97	0.68	2509	6.82	4.63	0.68	2632	6.32	4.30	0.68	2780
27	22	7.74	4.33	0.56	2608	7.24	4.06	0.56	2755	6.75	3.78	0.56	2854
27	24	8.17	3.59	0.44	2706	7.67	3.37	0.44	2829	7.24	3.19	0.44	2952
27	26	8.59	2.75	0.32	2804	8.09	2.59	0.32	2927	7.60	2.43	0.32	3050
28	18	6.96	5.84	0.84	2411	6.39	5.37	0.84	2558	5.89	4.95	0.84	2657
28	20	7.31	5.27	0.72	2509	6.82	4.91	0.72	2632	6.32	4.55	0.72	2780
28	22	7.74	4.64	0.60	2608	7.24	4.35	0.60	2755	6.75	4.05	0.60	2854
28	24	8.17	3.92	0.48	2706	7.67	3.68	0.48	2829	7.24	3.48	0.48	2952
28	26	8.59	3.09	0.36	2804	8.09	2.91	0.36	2927	7.60	2.73	0.36	3050
29	18	6.96	6.12	0.88	2411	6.39	5.62	0.88	2558	5.89	5.19	0.88	2657
29	20	7.31	5.56	0.76	2509	6.82	5.18	0.76	2632	6.32	4.80	0.76	2780
29	22	7.74	4.95	0.64	2608	7.24	4.63	0.64	2755	6.75	4.32	0.64	2854
29	24	8.17	4.25	0.52	2706	7.67	3.99	0.52	2829	7.24	3.77	0.52	2952
29	26	8.59	3.44	0.40	2804	8.09	3.24	0.40	2927	7.60	3.04	0.40	3050
30	18	6.96	6.40	0.92	2411	6.39	5.88	0.92	2558	5.89	5.42	0.92	2657
30	20	7.31	5.85	0.80	2509	6.82	5.45	0.80	2632	6.32	5.06	0.80	2780
30	22	7.74	5.26	0.68	2608	7.24	4.92	0.68	2755	6.75	4.59	0.68	2854
30	24	8.17	4.57	0.56	2706	7.67	4.29	0.56	2829	7.24	4.06	0.56	2952
30	26	8.59	3.78	0.44	2804	8.09	3.56	0.44	2927	7.60	3.34	0.44	3050
31	18	6.96	6.68	0.96	2411	6.39	6.13	0.96	2558	5.89	5.66	0.96	2657
31	20	7.31	6.14	0.84	2509	6.82	5.73	0.84	2632	6.32	5.31	0.84	2780
31	22	7.74	5.57	0.72	2608	7.24	5.21	0.72	2755	6.75	4.86	0.72	2854
31	24	8.17	4.90	0.60	2706	7.67	4.60	0.60	2829	7.24	4.35	0.60	2952
31	26	8.59	4.12	0.48	2804	8.09	3.89	0.48	2927	7.60	3.65	0.48	3050
32	18	6.96	6.96	1.00	2411	6.39	6.39	1.00	2558	5.89	5.89	1.00	2657
32	20	7.31	6.44	0.88	2509	6.82	6.00	0.88	2632	6.32	5.56	0.88	2780
32	22	7.74	5.88	0.76	2608	7.24	5.50	0.76	2755	6.75	5.13	0.76	2854
32	24	8.17	5.23	0.64	2706	7.67	4.91	0.64	2829	7.24	4.63	0.64	2952
32	26	8.59	4.47	0.52	2804	8.09	4.21	0.52	2927	7.60	3.95	0.52	3050

Примечание:

Q: Полная производительность (кВт)

SHF: Коэфф. произв. по явной теплоте

DB: по сухому термометру

SHC: Производительность по явной теплоте (кВт)

INPUT: Потребляемая мощность (Вт)

WB: по мокрому термометру

ТЕПЛОПРОИЗВОДИТЕЛЬНОСТЬ

Режим - ОБОГРЕВ (номинальная частота вращения компрессора - 77Гц)

SEZ-KC25VA/SUZ-KA25VA

Производительность: 3.0кВт. Потребляемая мощность: 830Вт.

в помещении °C DB		Наружная температура (°C DB)													
		-10		-5		0		5		10		15		20	
		Q	INPUT	Q	INPUT	Q	INPUT	Q	INPUT	Q	INPUT	Q	INPUT	Q	INPUT
15	1.89	540	2.28	647	2.67	730	3.06	789	3.45	838	3.81	863	4.20	880	
21	1.80	581	2.16	689	2.55	764	2.91	822	3.30	863	3.66	888	4.04	921	
26	1.62	623	2.01	730	2.37	805	2.76	863	3.15	905	3.51	930	3.90	955	

Режим - ОБОГРЕВ (номинальная частота вращения компрессора - 77Гц)

SEZ-KA35VA/SUZ-KA35VA

Производительность: 4.0кВт. Потребляемая мощность: 1100Вт.

в помещении °C DB		Наружная температура (°C DB)													
		-10		-5		0		5		10		15		20	
		Q	INPUT	Q	INPUT	Q	INPUT	Q	INPUT	Q	INPUT	Q	INPUT	Q	INPUT
15	2.52	715	3.04	858	3.56	968	4.08	1045	4.60	1111	5.08	1144	5.60	1166	
21	2.40	770	2.88	913	3.40	1012	3.88	1089	4.40	1144	4.88	1177	5.38	1221	
26	2.16	825	2.68	968	3.16	1067	3.68	1144	4.20	1199	4.68	1232	5.20	1265	

Режим - ОБОГРЕВ (номинальная частота вращения компрессора - 80Гц)

SEZ-KA50VA/SUZ-KA50VA

Производительность: 5.9кВт. Потребляемая мощность: 1840Вт.

в помещении °C DB		Наружная температура (°C DB)													
		-10		-5		0		5		10		15		20	
		Q	INPUT	Q	INPUT	Q	INPUT	Q	INPUT	Q	INPUT	Q	INPUT	Q	INPUT
15	3.72	1196	4.48	1435	5.25	1619	6.02	1748	6.79	1858	7.49	1914	8.26	1950	
21	3.54	1288	4.25	1527	5.02	1693	5.72	1822	6.49	1914	7.20	1969	7.94	2042	
26	3.19	1380	3.95	1619	4.66	1785	5.43	1914	6.20	2006	6.90	2061	7.67	2116	

Режим - ОБОГРЕВ (номинальная частота вращения компрессора - 96Гц)

SEZ-KA60VA/SUZ-KA60VA

Производительность: 6.9кВт. Потребляемая мощность: 2450Вт.

в помещении °C DB		Наружная температура (°C DB)													
		-10		-5		0		5		10		15		20	
		Q	INPUT	Q	INPUT	Q	INPUT	Q	INPUT	Q	INPUT	Q	INPUT	Q	INPUT
15	4.35	1593	5.24	1911	6.14	2156	7.04	2328	7.94	2475	8.76	2548	9.66	2597	
21	4.14	1715	4.97	2034	5.87	2254	6.69	2426	7.59	2548	8.42	2622	9.28	2720	
26	3.73	1838	4.62	2156	5.45	2377	6.35	2548	7.25	2671	8.07	2744	8.97	2818	

Режим - ОБОГРЕВ (номинальная частота вращения компрессора - 61Гц)

SEZ-KA71VA/SUZ-KA71VA

Производительность: 8.1кВт. Потребляемая мощность: 2360Вт.

в помещении °C DB		Наружная температура (°C DB)													
		-10		-5		0		5		10		15		20	
		Q	INPUT	Q	INPUT	Q	INPUT	Q	INPUT	Q	INPUT	Q	INPUT	Q	INPUT
15	5.10	1534	6.16	1841	7.21	2077	8.26	2242	9.32	2384	10.29	2454	11.34	2502	
21	4.86	1652	5.83	1959	6.89	2171	7.86	2336	8.91	2454	9.88	2525	10.89	2620	
26	4.37	1770	5.43	2077	6.40	2289	7.45	2454	8.51	2572	9.48	2643	10.53	2714	

Примечание: Q: Полная производительность (кВт) DB: по сухому термометру
 INPUT: Потребляемая мощность (Вт) WB: по мокрому термометру

УПРАВЛЕНИЕ
SUZ-KA25/35VA(H)
SUZ-KA50/60/71VA

1. Электродвигатель вентилятора наружного блока

Электродвигатель включается/выключается вместе с компрессором
Включение: за 5 секунд до включения компрессора
Выключение: через 15 секунд после выключения компрессора

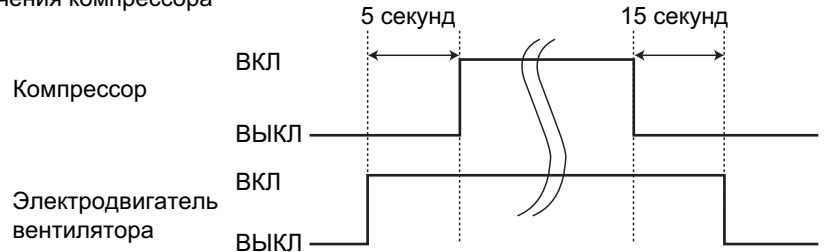

2. 4-х ходовой клапан

Обогрев включен
Охлаждение выключен
Осушение выключен

Примечание: 4-ходовой клапан переключается в противоположное положение на 5 секунд перед пуском компрессора

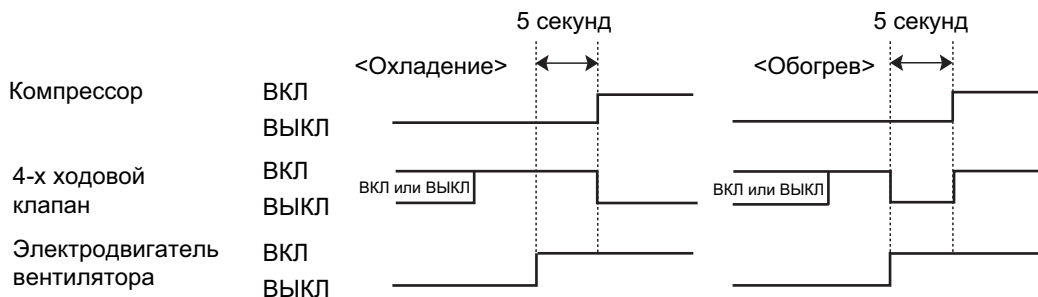

3. Взаимосвязь датчиков и исполнительных устройств SUZ-KA25VA SUZ-KA35VA SUZ-KA25VAH SUZ-KA35VAH

Датчик	Назначение	исполнительные устройства					
		Компрессор	LEV	вент. наружного блока	4-х ходовой клапан	Вент. внутр. блока	Нагреватель поддона
Температура нагнетания	защита	<input type="radio"/>	<input type="radio"/>				
Термистор на теплообменнике внутреннего блока	Охлаждение: от обмерзания	<input type="radio"/>					
	Обогрев: от высокого давления	<input type="radio"/>	<input type="radio"/>				
Термистор (оттаивание)	Охлаждение: от высокого давления	<input type="radio"/>	<input type="radio"/>				
	Обогрев: оттаивание	<input type="radio"/>	<input type="radio"/>	<input type="radio"/>	<input type="radio"/>	<input type="radio"/>	
Температура теплоотвода	защита	<input type="radio"/>		<input type="radio"/>			
Наружная температура	Охлаждение при низких температурах	<input type="radio"/>	<input type="radio"/>	<input type="radio"/>			
	Обогрев: подогрев поддона						<input type="radio"/>

SUZ-KA50VA SUZ-KA60VA SUZ-KA71VA

Датчик	Назначение	исполнительные устройства			
		Компрессор	LEV	вент. наружного блока	4-х ходовой клапан
Температура нагнетания	защита	<input type="radio"/>	<input type="radio"/>		
Термистор на теплообменнике внутреннего блока	защита от обмерзания	<input type="radio"/>	<input type="radio"/>	<input type="radio"/>	
Термистор (оттаивание)	защита	<input type="radio"/>	<input type="radio"/>	<input type="radio"/>	<input type="radio"/>
Температура теплоотвода	защита	<input type="radio"/>		<input type="radio"/>	
Термистор на теплообменнике наружного блока	защита	<input type="radio"/>	<input type="radio"/>	<input type="radio"/>	
Наружная температура	защита	<input type="radio"/>	<input type="radio"/>	<input type="radio"/>	

ХАРАКТЕРИСТИКИ ОСНОВНЫХ КОМПОНЕНТОВ:

SUZ-KA25/35VA(H)

Наименование	Способ проверки и параметры	Схема											
Термистор оттаивания	Измерьте сопротивление тестером при температуре $-10^{\circ}\text{C} \sim 40^{\circ}\text{C}$. <table border="1"> <tr> <td>исправен</td> <td>неисправен</td> </tr> <tr> <td>5 кОм \sim 55 кОм</td> <td>замыкание или обрыв</td> </tr> </table>	исправен	неисправен	5 кОм \sim 55 кОм	замыкание или обрыв								
исправен	неисправен												
5 кОм \sim 55 кОм	замыкание или обрыв												
Термистор (наружная температура) - RT65													
Термистор (температура нагнетания) - RT62	Измерьте сопротивление тестером при температуре $0^{\circ}\text{C} \sim 40^{\circ}\text{C}$. Перед измерением нагрейте термистор в руке. <table border="1"> <tr> <td>исправен</td> <td>неисправен</td> </tr> <tr> <td>150 кОм \sim 600 кОм</td> <td>замыкание или обрыв</td> </tr> </table>	исправен	неисправен	150 кОм \sim 600 кОм	замыкание или обрыв								
исправен	неисправен												
150 кОм \sim 600 кОм	замыкание или обрыв												
Термистор на теплоотводе - RT64	Измерьте сопротивление тестером при температуре $0^{\circ}\text{C} \sim 40^{\circ}\text{C}$. Перед измерением нагрейте термистор в руке. <table border="1"> <tr> <td>исправен</td> <td>неисправен</td> </tr> <tr> <td>30 кОм \sim 180 кОм</td> <td>замыкание или обрыв</td> </tr> </table>	исправен	неисправен	30 кОм \sim 180 кОм	замыкание или обрыв								
исправен	неисправен												
30 кОм \sim 180 кОм	замыкание или обрыв												
Компрессор (MC)	Измерьте сопротивление тестером при температуре $-20^{\circ}\text{C} \sim 40^{\circ}\text{C}$. <table border="1"> <tr> <td></td> <td colspan="2">исправен</td> <td rowspan="2">неисправен</td> </tr> <tr> <td></td> <td>SUZ-KA25VA SUZ-KA25VAH</td> <td>SUZ-KA35VA SUZ-KA35VAH</td> </tr> <tr> <td>U-V U-W V-W</td> <td>1.28 \sim 1.66 Ом</td> <td>0.41 \sim 0.53 Ом</td> <td>замыкание или обрыв</td> </tr> </table>		исправен		неисправен		SUZ-KA25VA SUZ-KA25VAH	SUZ-KA35VA SUZ-KA35VAH	U-V U-W V-W	1.28 \sim 1.66 Ом	0.41 \sim 0.53 Ом	замыкание или обрыв	
	исправен		неисправен										
	SUZ-KA25VA SUZ-KA25VAH	SUZ-KA35VA SUZ-KA35VAH											
U-V U-W V-W	1.28 \sim 1.66 Ом	0.41 \sim 0.53 Ом	замыкание или обрыв										
Э/двигатель вентилятора (MF)	Измерьте сопротивление тестером при температуре $-20^{\circ}\text{C} \sim 40^{\circ}\text{C}$. <table border="1"> <tr> <td>Цвет провода</td> <td>исправен</td> <td>неисправен</td> </tr> <tr> <td>БЕЛ - ЧЕР</td> <td>31 \sim 41 Ом</td> <td rowspan="3">замыкание или обрыв</td> </tr> <tr> <td>ЧЕР - КРА</td> <td>31 \sim 41 Ом</td> </tr> <tr> <td>КРА - БЕЛ</td> <td>31 \sim 41 Ом</td> </tr> </table>	Цвет провода	исправен	неисправен	БЕЛ - ЧЕР	31 \sim 41 Ом	замыкание или обрыв	ЧЕР - КРА	31 \sim 41 Ом	КРА - БЕЛ	31 \sim 41 Ом		
Цвет провода	исправен	неисправен											
БЕЛ - ЧЕР	31 \sim 41 Ом	замыкание или обрыв											
ЧЕР - КРА	31 \sim 41 Ом												
КРА - БЕЛ	31 \sim 41 Ом												
4-х ходовой клапан (21S4)	Измерьте сопротивление тестером при температуре $-20^{\circ}\text{C} \sim 40^{\circ}\text{C}$. <table border="1"> <tr> <td>исправен</td> <td>неисправен</td> </tr> <tr> <td>1.20 \sim 1.55 кОм</td> <td>замыкание или обрыв</td> </tr> </table>	исправен	неисправен	1.20 \sim 1.55 кОм	замыкание или обрыв								
исправен	неисправен												
1.20 \sim 1.55 кОм	замыкание или обрыв												
Расширительный клапан (LEV)	Измерьте сопротивление тестером при температуре $-20^{\circ}\text{C} \sim 40^{\circ}\text{C}$. <table border="1"> <tr> <td>Цвет провода</td> <td>исправен</td> <td>неисправен</td> </tr> <tr> <td>БЕЛ - КРА</td> <td rowspan="4">38 \sim 50 Ом</td> <td rowspan="4">замыкание или обрыв</td> </tr> <tr> <td>КРА - ОРА</td> </tr> <tr> <td>ЖЕЛ - КОР</td> </tr> <tr> <td>КОР - СИН</td> </tr> </table>	Цвет провода	исправен	неисправен	БЕЛ - КРА	38 \sim 50 Ом	замыкание или обрыв	КРА - ОРА	ЖЕЛ - КОР	КОР - СИН			
Цвет провода	исправен	неисправен											
БЕЛ - КРА	38 \sim 50 Ом	замыкание или обрыв											
КРА - ОРА													
ЖЕЛ - КОР													
КОР - СИН													
Нагреватель поддона (H)	Измерьте сопротивление тестером при температуре $-20^{\circ}\text{C} \sim 40^{\circ}\text{C}$. <table border="1"> <tr> <td>исправен</td> <td>неисправен</td> </tr> <tr> <td>333 \sim 428 Ом</td> <td>замыкание или обрыв</td> </tr> </table>	исправен	неисправен	333 \sim 428 Ом	замыкание или обрыв								
исправен	неисправен												
333 \sim 428 Ом	замыкание или обрыв												

ХАРАКТЕРИСТИКИ ОСНОВНЫХ КОМПОНЕНТОВ:

SUZ-KA50/60/71VA

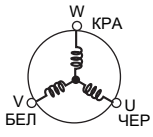
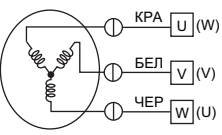
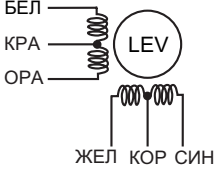
Наименование	Способ проверки и параметры			
Термисторы: оттаивание (RT61); наружная температура (RT65); на теплообменнике наружного блока (RT68)	Измерьте сопротивление тестером при температуре $-10^{\circ}\text{C} \sim 40^{\circ}\text{C}$.			
	исправен 5 кОм ~ 55 кОм	неисправен замыкание или обрыв		
Термистор RT62 (температура нагнетания)	Измерьте сопротивление тестером при температуре $20^{\circ}\text{C} \sim 40^{\circ}\text{C}$. Перед измерением нагрейте термистор в руке.			
	исправен 100 кОм ~ 250 кОм	неисправен замыкание или обрыв		
Термистор на теплоотводе (RT64)	Измерьте сопротивление тестером при температуре $10^{\circ}\text{C} \sim 40^{\circ}\text{C}$.			
	исправен 25 кОм ~ 100 кОм	неисправен замыкание или обрыв		
Компрессор 	Измерьте сопротивление тестером при температуре $-10^{\circ}\text{C} \sim 40^{\circ}\text{C}$.			
	исправен		неисправен замыкание или обрыв	
	SUZ-KA50/60VA	SUZ-KA71VA		
	0.4 Ом ~ 0.49 Ом	1.29 Ом ~ 1.49 Ом		
Вентилятор наружного блока 	Измерьте сопротивление тестером при температуре $-10^{\circ}\text{C} \sim 40^{\circ}\text{C}$.			
	Цвет провода	исправен	неисправен	
	КРА - ЧЕР	13.4 Ом ~ 16.4 Ом	замыкание или обрыв (исключая БЕЛ - ОРА)	
	ЧЕР - БЕЛ			
	БЕЛ - КРА			
4-х ходовой клапан	Измерьте сопротивление тестером при температуре $-10^{\circ}\text{C} \sim 40^{\circ}\text{C}$.			
	исправен	неисправен		
	2.6 кОм ~ 3.3 кОм	замыкание или обрыв		
Расширительный вентиль 	Измерьте сопротивление тестером при температуре $-10^{\circ}\text{C} \sim 40^{\circ}\text{C}$.			
	Цвет провода	исправен	неисправен	
	БЕЛ - КРА	37.4 Ом ~ 53.9 Ом	замыкание или обрыв	
	КРА - ОРА			
	ЖЕЛ - КОР			
	КОР - СИН			
Выключатель по высокому давлению (HPS) SUZ-KA71VA	SUZ-KA71VA			
	Давление		исправен	неисправен
	Блок выключен		замкнут	другое
	HPS1	3.7 ± 0.15МПа		
		4.8 ± 0.15МПа	разомкнут	

КОНТРОЛЬНЫЕ ТОЧКИ: SUZ-KA25/35VA(H)

Плата инвертора

задняя сторона блока

DB61
280В ~ 370В
пост. тока

(+) (-)

230В
перем.
тока

Сглаживающий
конденсатор (С63С)

Сглаживающий
конденсатор (С63В)

Сглаживающий
конденсатор (С63А)

светодиоды

Сигнал с датчика вращения
(CN931)

к компрес-
сору
(LDW,
LDV,
LDU)

1 (+)
2 (+)
3 (+)
4 5В
5 общий

Переключатель JS:
изменение параметров
режима оттаивания

к плате
питания
(CN725)

LEV
к расш.
вентилю
(CN724)

Термистор RT61:
оттаивание
(CN641)

Термистор RT62:
температура нагнетания
(CN641)

Термистор RT65:
наружная температура
(CN643)

Термистор RT64:
на теплоотводе
(CN642)

Управляющее
напряжение з/д
вентилятора
(CN932)

к колодке
межблочной связи
(CN601)

передняя сторона блока

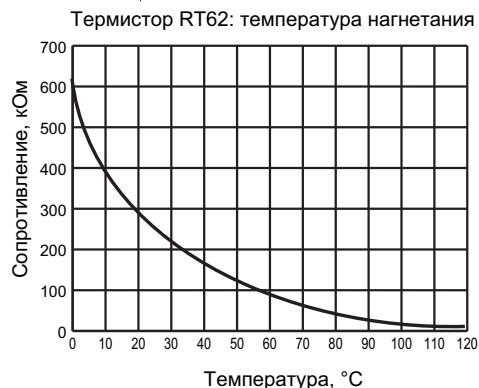
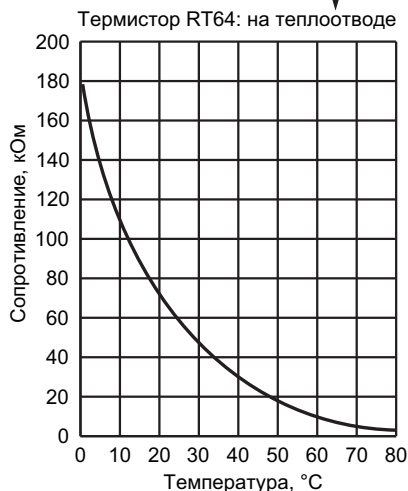

КОНТРОЛЬНЫЕ ТОЧКИ: SUZ-KA25/35VA(H)

Плата питания

задняя сторона блока

передняя сторона блока

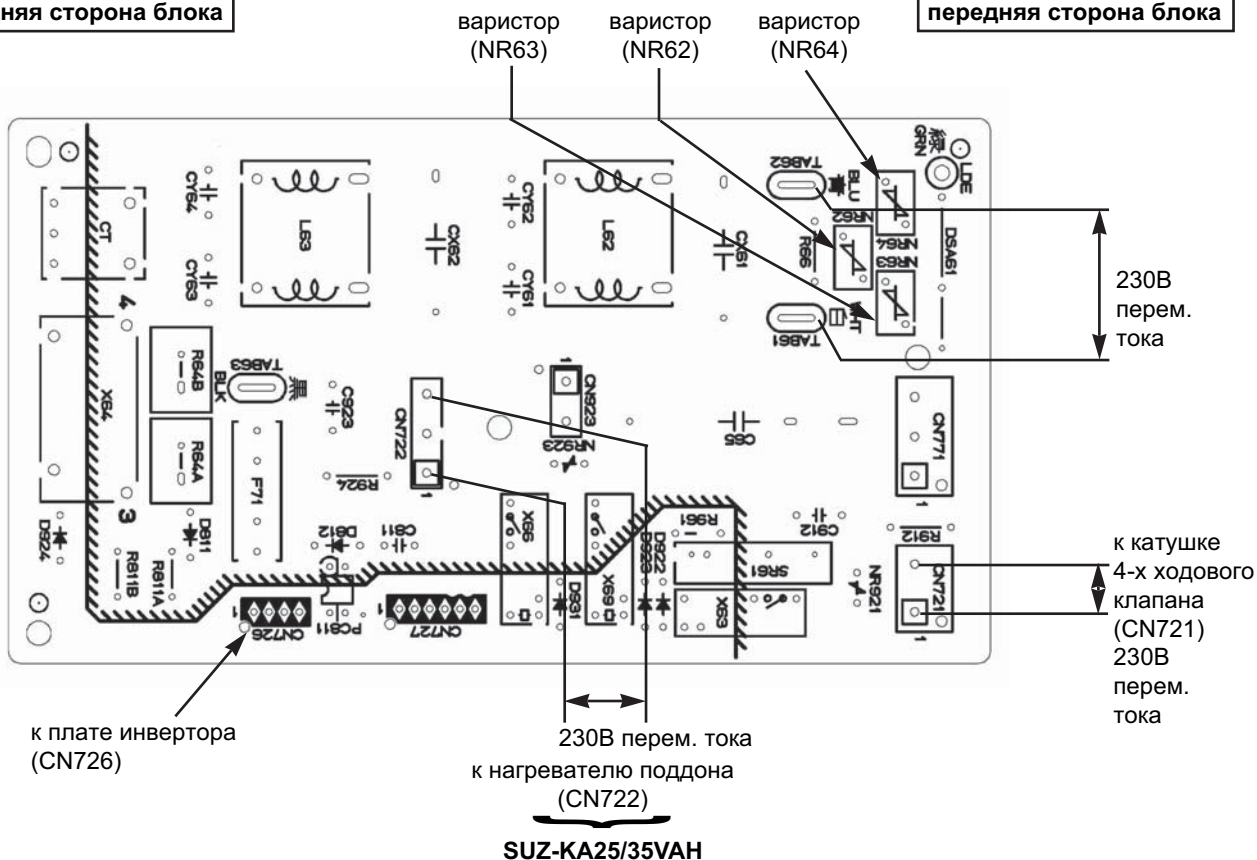

Плата фильтра сетевых помех

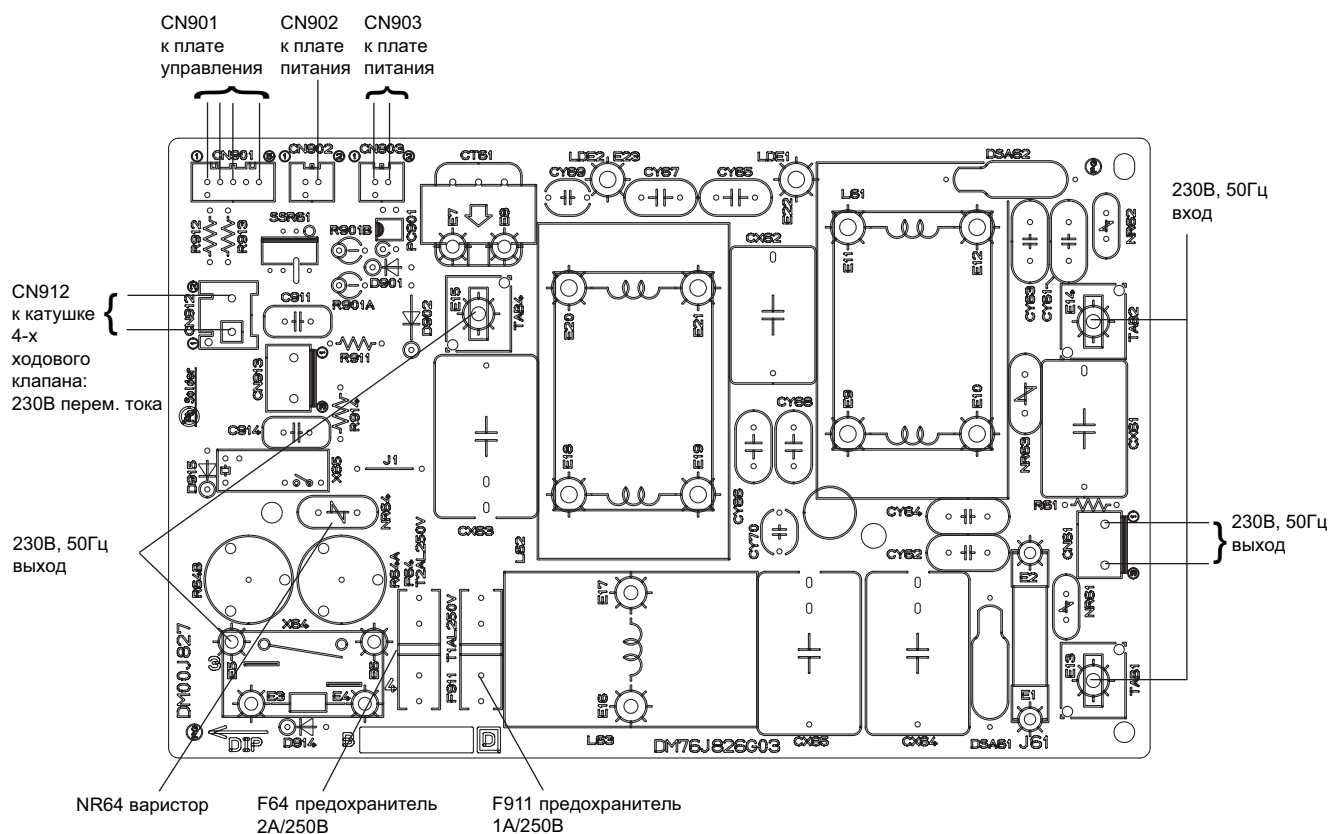

КОНТРОЛЬНЫЕ ТОЧКИ: SUZ-KA50/60/71VA

Плата управления

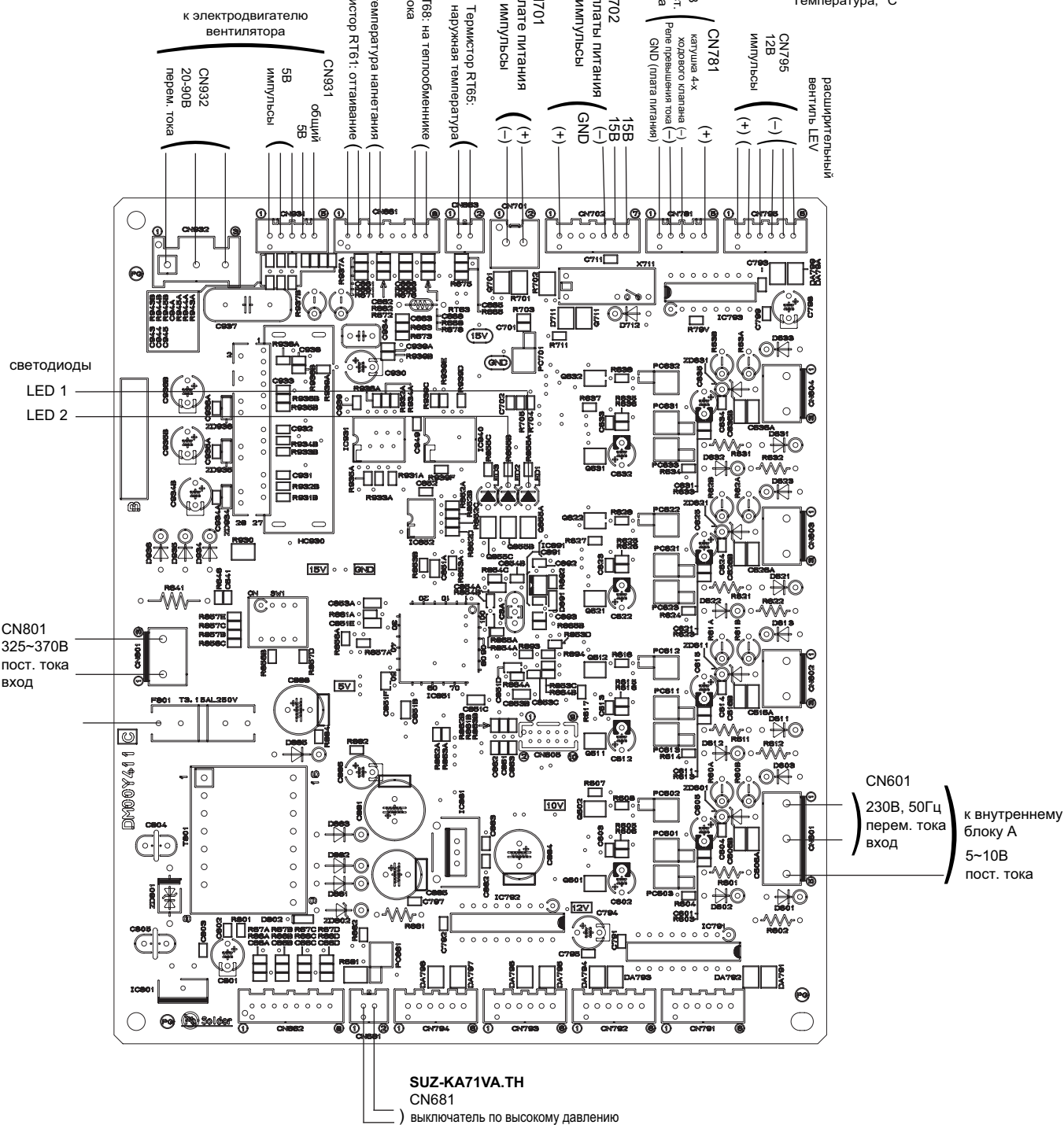
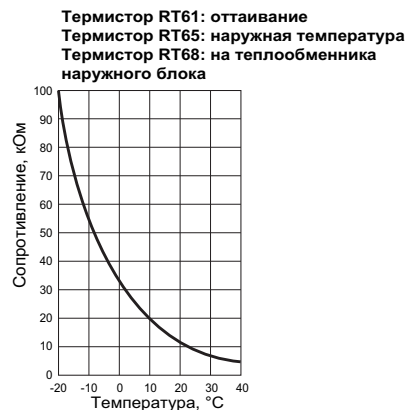
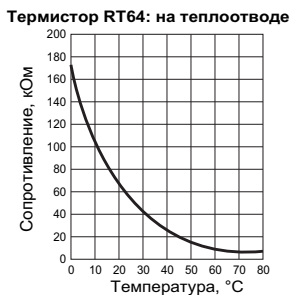
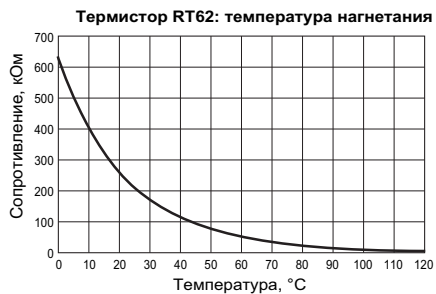

КОНТРОЛЬНЫЕ ТОЧКИ: SUZ-KA50/60/71VA

Плата питания

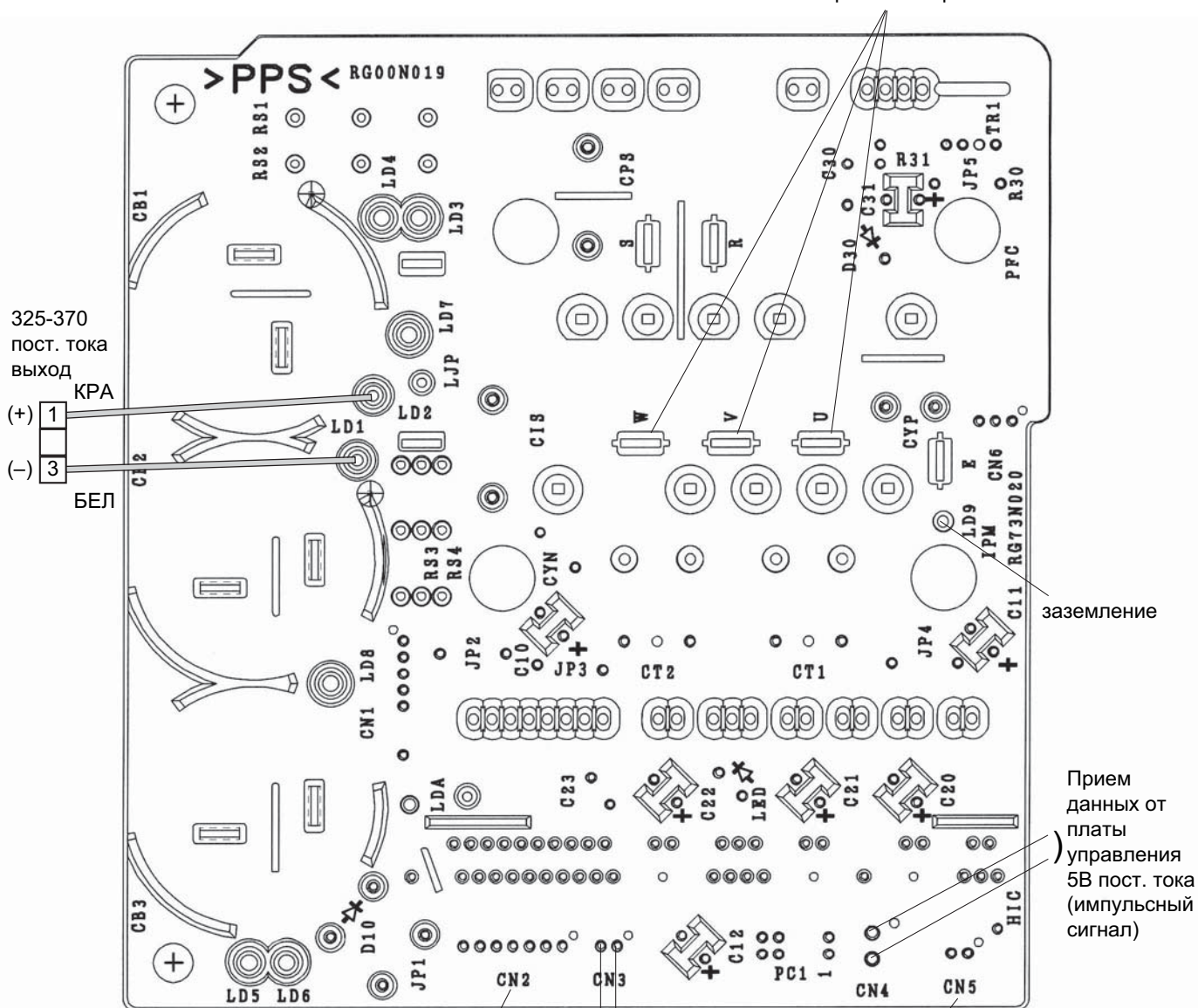
к компрессору
межфазное напряжение: 5 - 180В

CN2

к плате управления

- (+)1-5(-): Передача данных плате управления
5В пост. тока (импульсный сигнал)
- (+)2-5(-): Переход сетевого напряжения через 0
3-4 : не используется
- (+)6-5(-): 15В
- (+)7-5(-): 15В

CN3
термистор RT64
на теплоотводеCN5
Первичный контроль тока
(к плате фильтра помех)

**СЕРВИСНЫЕ ФУНКЦИИ
SUZ-KA25/35VA(H)****Изменение параметров режима оттаивания**

<JS> Температура окончания режима оттаивания определяется состоянием переключки JS: установлена или удалена.

Переключка		Температура окончания оттаивания			
		SUZ-KA25VA	SUZ-KA25VAH	SUZ-KA35VA	SUZ-KA35VAH
JS	установлена (заводская установка)	5°C	8°C	10°C	13°C
	удалена	8°C	15°C	13°C	15°C

PUHZ-P100VHA.UK

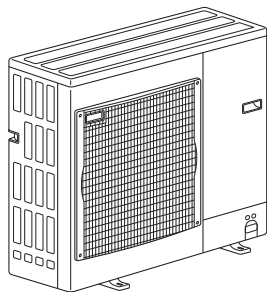
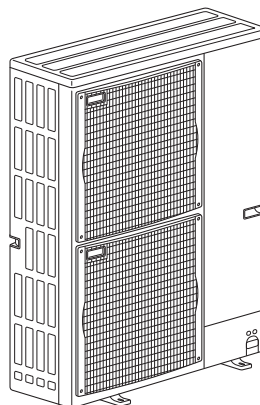
PUHZ-P125VHA.UK
PUHZ-P140VHA.UK

СПЕЦИФИКАЦИЯ
PUHZ-P100/125/140VNA

Модель наружного блока			PUHZ-P100VNA.UK		
НАРУЖНЫЙ БЛОК	Режим		охлаждение	обогрев	
	Электропитание		1 фаза, 50Гц, 230В		
	Рабочий ток	A	12.26	12.62	
	Максимальный ток	A	28		
	Покрытие корпуса		Munsell 5Y 7/1		
	Управление потоком хладагента		линейный расширительный вентиль		
	Компрессор		герметичный		
	Модель		TNB220FLDM		
	Мощность электродвигателя	кВт	2.3		
	Тип пуска		прямым включением		
	Защитные устройства		Датчик высокого давления, датчик температуры нагнетания		
	Нагреватель картера	Вт	в наружном блоке		
	Теплообменник		плоские ребра		
	Вентилятор	Тип х количество		пропеллер x 1	
		Мощность э/двигателя	кВт	0.060	
		Расход воздуха	м ³ /мин	60	
	Способ оттаивания		реверсирование цикла		
	Уровень шума	охлаждение	дБ	50	
		обогрев	дБ	54	
	Размеры	длина	мм	950	
ширина		мм	330+30		
высота		мм	943		
Вес		75 кг			
Хладагент		R410A			
Заводская заправка	кг	2.7			
Масло (тип)	л	0.87(MEL56)			
Фреонопровод	Наружный диаметр фреонопровода	жидкость	мм(дюйм)	9.52(3/8)	
		газ	мм(дюйм)	15.88(5/8)	
	Тип соединения		к внутреннему блоку		
			вальцовка		
	Фреонопровод между внутренним и наружным блоками		к наружному блоку		
		вальцовка			
		перепад высот			
		макс. 30м			
		длина			
		макс. 50м			

Модель наружного блока			PUHZ-P125VNA.UK		PUHZ-P140VNA.UK		
НАРУЖНЫЙ БЛОК	Режим		охлаждение	обогрев	охлаждение	обогрев	
	Электропитание		1 фаза, 50Гц, 230В				
	Рабочий ток	A	17.37	16.74	22.48	21.31	
	Максимальный ток	A	28		29.5		
	Покрытие корпуса		Munsell 5Y 7/1				
	Управление потоком хладагента		линейный расширительный вентиль				
	Компрессор		герметичный				
	Модель		ANV33FDDMT				
	Мощность электродвигателя	кВт	2.5		2.9		
	Тип пуска		прямым включением				
	Защитные устройства		Датчик высокого давления, датчик температуры нагнетания				
	Нагреватель картера	Вт	в наружном блоке				
	Теплообменник		плоские ребра				
	Вентилятор	Тип х количество		пропеллер x 2			
		Мощность э/двигателя	кВт	0.060+0.060			
		Расход воздуха	м ³ /мин	100			
	Способ оттаивания		реверсирование цикла				
	Уровень шума	охлаждение	дБ	51		52	
		обогрев	дБ	55		56	
	Размеры	длина	мм	950			
ширина		мм	330+30				
высота		мм	1,350				
Вес		123 кг					
Хладагент		R410A					
Заводская заправка	кг	4.5					
Масло (тип)	л	1.40(MEL56)					
Фреонопровод	Наружный диаметр фреонопровода	жидкость	мм(дюйм)	9.52(3/8)			
		газ	мм(дюйм)	15.88(5/8)			
	Тип соединения		к внутреннему блоку				
			вальцовка				
	Фреонопровод между внутренним и наружным блоками		к наружному блоку				
		вальцовка					
		перепад высот					
		макс. 30м					
		длина					
		макс. 50м					

**ДОЗАПРАВКА ХЛАДАГЕНТА
PUHZ-P100/125/140VHA**

R410:кг

наименование модели	Длина фреонпровода (в одну сторону)					Заводская заправка
	10м	20м	30м	40м	50м	
PUHZ-P100VHA	2.6	2.7	3.3	3.9	4.5	2.7
PUHZ-P125VHA	4.3	4.4	4.5	5.1	5.7	4.5
PUHZ-P140VHA	4.3	4.4	4.5	5.1	5.7	4.5

При длине фреонпровода более 20 (PUHZ-P100VHA) или 30м (PUHZ-P125/140VHA) требуется дозаправка.

**ХАРАКТЕРИСТИКИ КОМПРЕССОРОВ
PUHZ-P100/125/140VHA**

(при 20°C)

модель наружного блока		PUHZ-P100VHA	PUHZ-P125,140VHA
модель компрессора		TNB220FLDM	ANV33FDDMT
сопротивление обмоток, Ом	U-V	0.88	0.266
	U-W	0.88	0.266
	W-V	0.88	0.266

УРОВЕНЬ ШУМА PUHZ-P100/125/140VHA

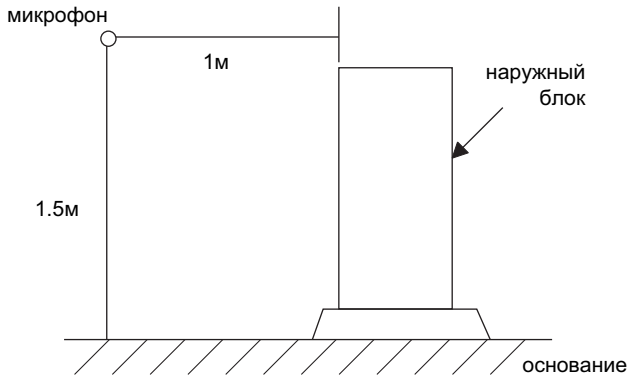

PUHZ-P100VHA

режим	SPL(дБ)	Обозначение
охлаждение	50	○—○
обогрев	54	●—●

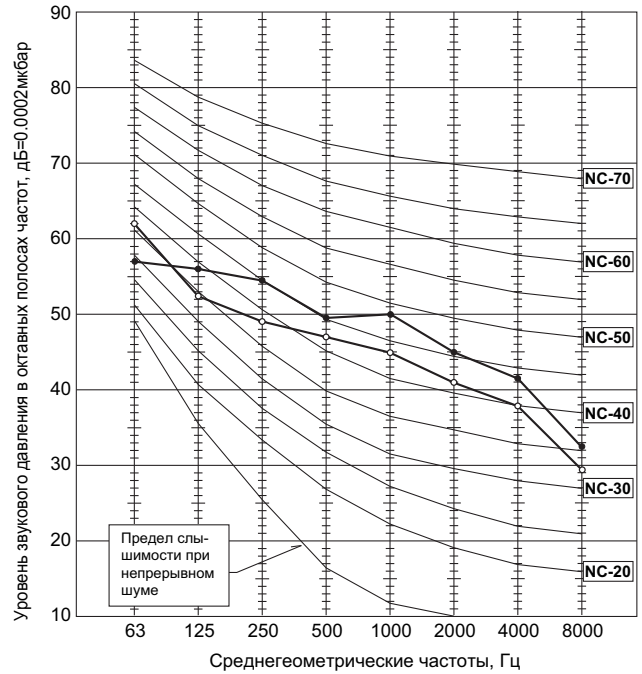

PUHZ-P125VHA

режим	SPL(дБ)	Обозначение
охлаждение	51	○—○
обогрев	55	●—●

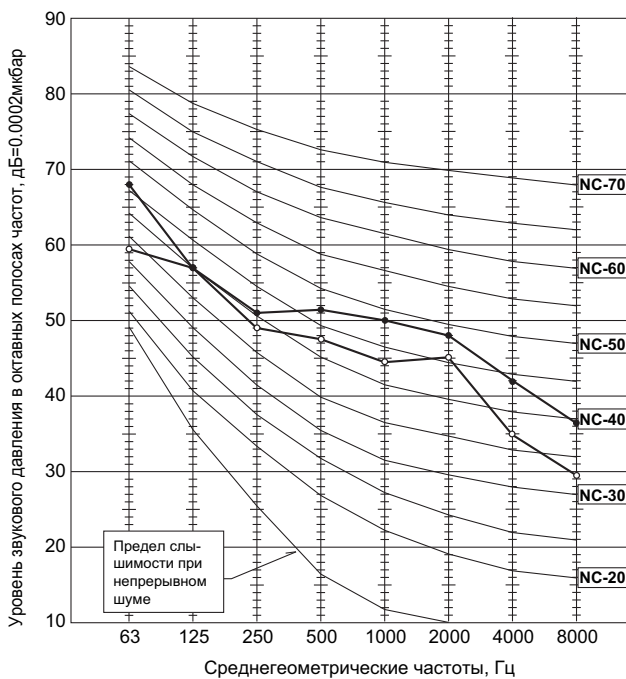

PUHZ-P140VHA

режим	SPL(дБ)	Обозначение
охлаждение	52	○—○
обогрев	56	●—●

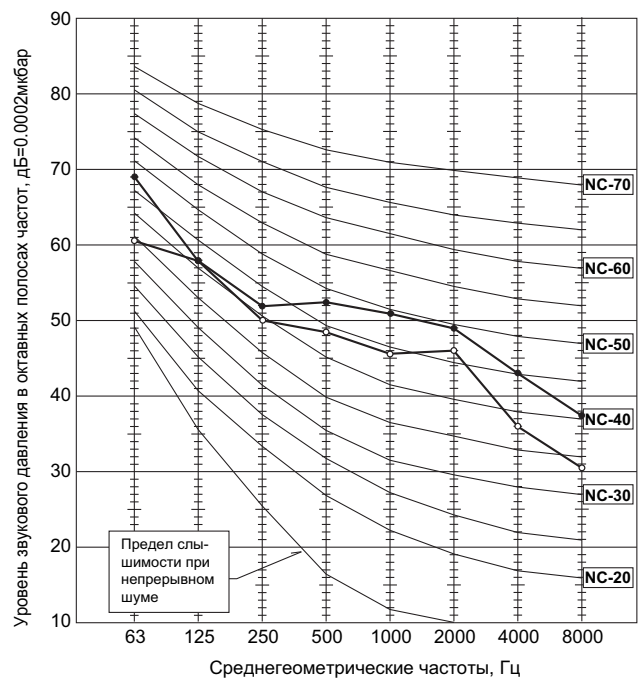

СТАНДАРТНЫЕ РАБОЧИЕ ПАРАМЕТРЫ
PUNZ-P100/125/140VNA

Внутренний блок системы			PLA-RP100AA2		PLA-RP125AA2		PLA-RP140AA2		
Режим			охлаждение	обогрев	охлаждение	обогрев	охлаждение	обогрев	
Общие	Производительность	Вт	9,400	11,200	12,300	14,000	13,600	16,000	
	Потребляемая мощность	кВт	3.12	3.28	4.09	4.11	5.21	4.98	
Электрические характеристики	Внутренний блок		PLA-RP100AA2		PLA-RP125AA2		PLA-RP140AA2		
	Кол-во фаз, частота (Гц)		1, 50		1, 50		1, 50		
	Напряжение питания	В	230		230		230		
	Потребляемая мощность	кВт	0.18		0.18		0.18		
	Ток	А	0.92		0.92		0.92		
	Наружный блок		PUNZ-P100VNA		PUNZ-P125VNA		PUNZ-P140VNA		
	Кол-во фаз, частота (Гц)		1, 50		1, 50		1, 50		
	Напряжение питания	В	230		230		230		
Ток	А	12.26	12.62	17.37	16.74	22.48	21.31		
Рабочие параметры холодильного контура	Давление нагнетания	МПа	2.84	2.34	2.68	2.56	2.79	2.75	
	Давление всасывания	МПа	0.94	0.61	0.86	0.66	0.79	0.64	
	Температура нагнетания	°С	79.3	68.5	69.5	70.6	73.7	86.7	
	Температура конденсации	°С	47.9	40.1	45.6	43.9	47.2	46.7	
	Температура всасывания	°С	15.4	-2.3	7.7	-0.2	5.0	-0.9	
	Длина фреонпровода	м	5	5	5	5	5	5	
В помещении	Температура воздуха на входе во внутренний блок	D.B.	°С	27	20	27	20	27	20
		W.B.	°С	19	15	19	15	19	15
Снаружи	Температура воздуха на входе в наружный блок	D.B.	°С	35	7	35	7	35	7
		W.B.	°С	24	6	24	6	24	6
SHF			0.80	—	0.75	—	0.72	—	
BF			0.06	—	0.05	—	0.05	—	

РАЗМЕРЫ
PUHZ-P100VHA

единицы измерения: мм

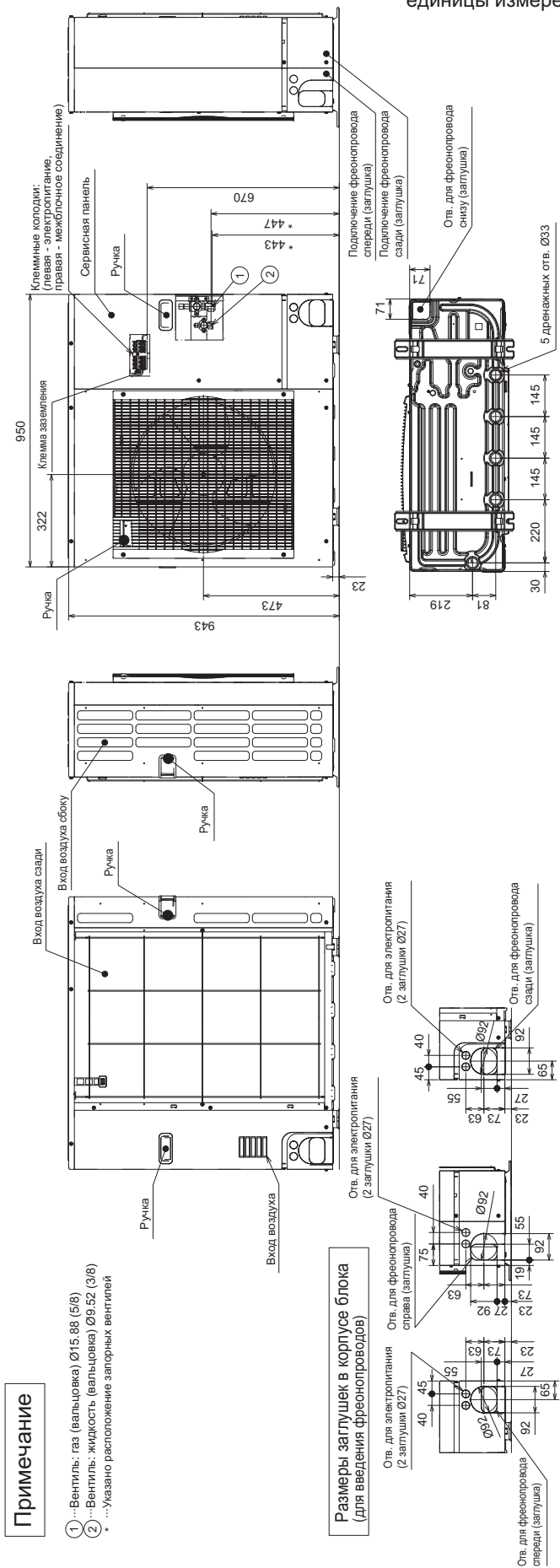
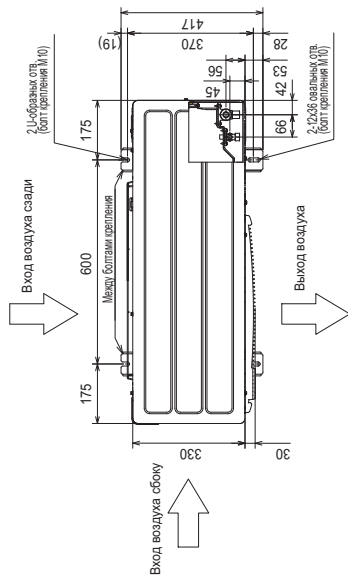
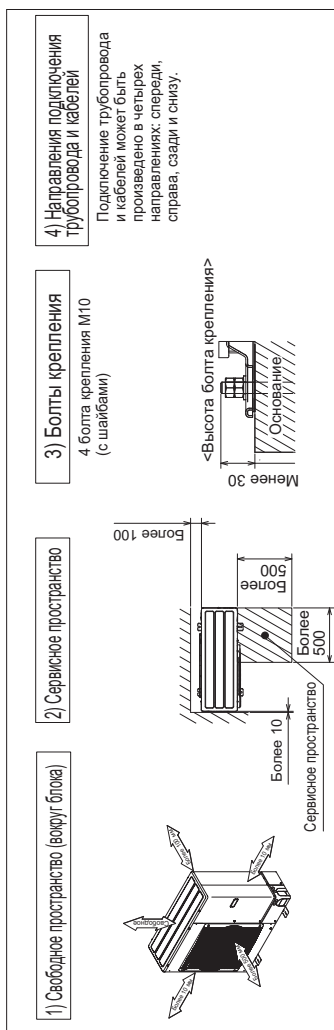

Примечание

- ① - Вентиль: газ (вальцовка) Ø15.88 (5/8)
- ② - Вентиль: жидкость (вальцовка) Ø9.52 (3/8)
- ... - Указано расположение запорных вентилях

Размеры заступок в корпусе блока (для введения фреонотрубопроводов)

ЭЛЕКТРИЧЕСКАЯ СХЕМА PUHZ-P100/125/140VHA

Обозначения на электрической схеме: разъем □, клемма (клеммная колодка) ⊙

Обозначение	Наименование	Обозначение	Наименование	Обозначение	Наименование
TB1	Клеммная колодка <питание, межблочное соединение>	TABN1/N2/N	Клемма <пост. напряжение>	SW9	Переключатель
MC	Компрессор	CN2~5	Разъем	SW10	Переключатель <выбор модели>
MF1 (MF2)	Электродвигатель вентилятора	CNDC	Разъем	SWP	Переключатель <сбор хладагента>
21S4	Катушка 4-х ходового вентиля	CNAF	Разъем	CN31	Разъем <принудительное включение>
SV	Соленоидный вентиль (байпасный клапан)	DS2,3	Диодный мост	LED1,LED2	Индикаторы <режим работы>
63H	Выключатель по высокому давлению	IPM	Интегральный силовой модуль		
TH3	Термистор <нижняя часть теплообменника>	N.F.	Плата фильтра помех		
TH4	Термистор <нагревание>	L/L/O	Клемма <L-фаза>	CN2	Разъем
TH6	Термистор <в 2-х фазной точке>	N/I/O	Клемма <N-фаза>	CNAC	Разъем
TH7	Термистор <наружного воздуха>	EI	Клемма <заземление>	CNDC	Разъем
TH8	Термистор <на теплоотводе>	CNAC1/2	Разъем	CNS	Разъем
LEV-A	Привод расширительного вентиля	CN5	Разъем	CNF1	Разъем
DCL	Катушка индуктивности	C.B.	Плата управления	CNF2	Разъем
52C	52C Реле	F1~4	Предохранитель (6.3A/250В)	52C	Разъем
RS	Токоограничительный резистор	SW1	Переключатель <принудительное оттаивание, удаление архива неисправностей, адрес гидравлического контура>	21S4	Разъем
ACTM	Модуль активного фильтра	SW4	Переключатель <тестовый режим>	SS	Разъем <для опций>
CB	Основной сглаживающий конденсатор	SW5	Переключатель <переключение функции>	SV2	Разъем
CY1, CY2	Конденсатор	SW6	Переключатель <выбор модели>	CNM	Разъем <для диагностической платы А-контроллера>
P.B.	Плата питания	SW7	Переключатель <выбор модели>	CNMNT	Разъем <для подключения конвертора M-NET>
TABU/V/W	Клемма <U/V/W-фаза>	SW8	Переключатель <настройка функции>	CNMVMT	Разъем <для подключения конвертора M-NET>
TABS/T	Клемма <L/N-фаза>	SW9	Переключатель	CNDM	Разъем <для опций (вход)>
TABP1/P2/P	Клемма <пост. напряжение>				

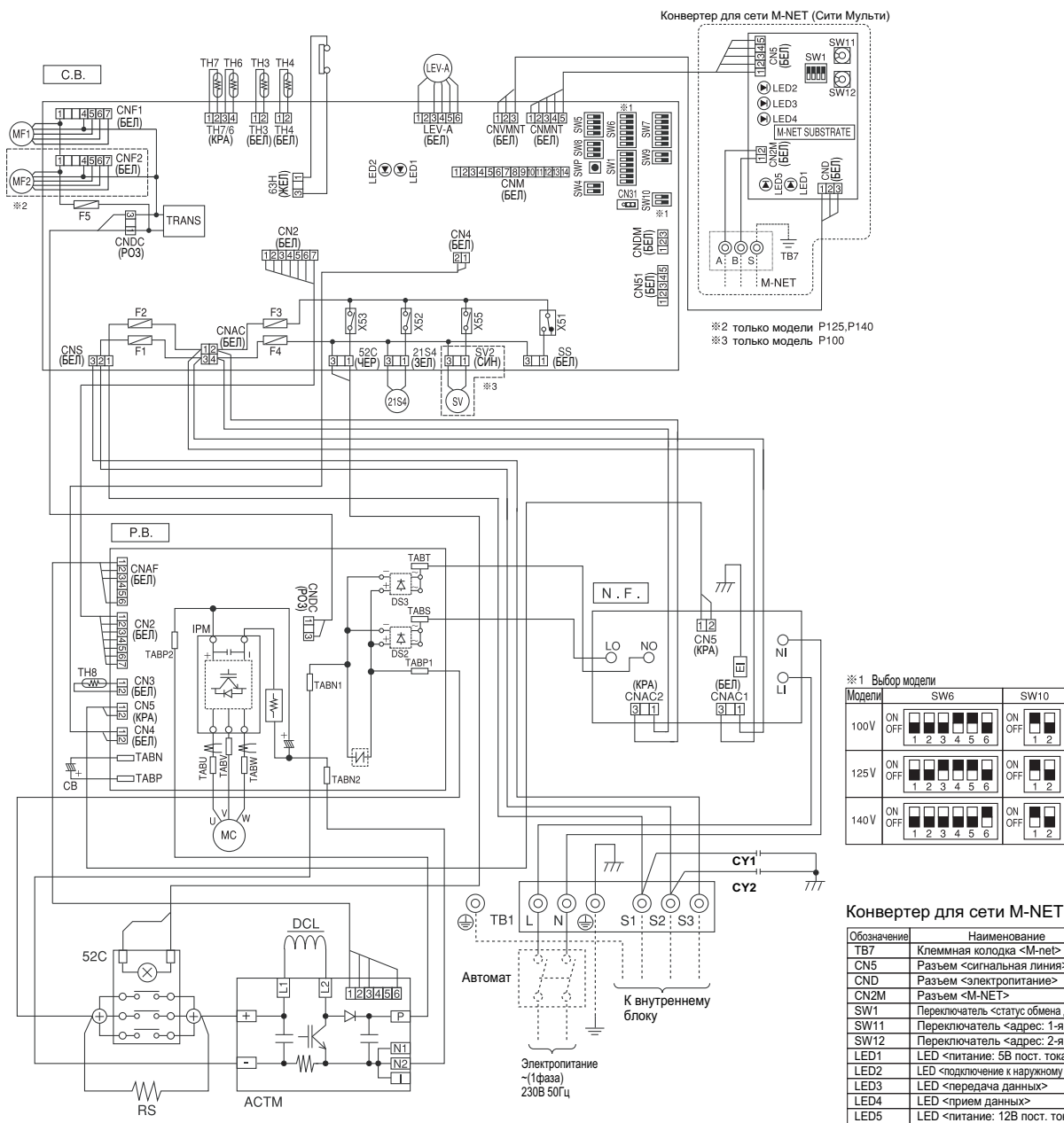

※1 Выбор модели

Модели	SW6	SW10
100V	ON OFF [1][2][3][4][5][6]	ON OFF [1][2]
125V	ON OFF [1][2][3][4][5][6]	ON OFF [1][2]
140V	ON OFF [1][2][3][4][5][6]	ON OFF [1][2]

Конвертер для сети M-NET (Сити Мульти)

Обозначение	Наименование
TB7	Клеммная колодка <M-net>
CN5	Разъем <сигнальная линия>
CND	Разъем <электропитание>
CN2M	Разъем <M-NET>
SW1	Переключатель <статус обмена данными>
SW11	Переключатель <адрес: 1-я цифра>
SW12	Переключатель <адрес: 2-я цифра>
LED1	LED <питание: 5В пост. тока>
LED2	LED <подключение к наружному блоку>
LED3	LED <передача данных>
LED4	LED <прием данных>
LED5	LED <питание: 12В пост. тока>

ГИДРАВЛИЧЕСКАЯ СХЕМА

единицы измерения: мм

PUHZ-P100VNA

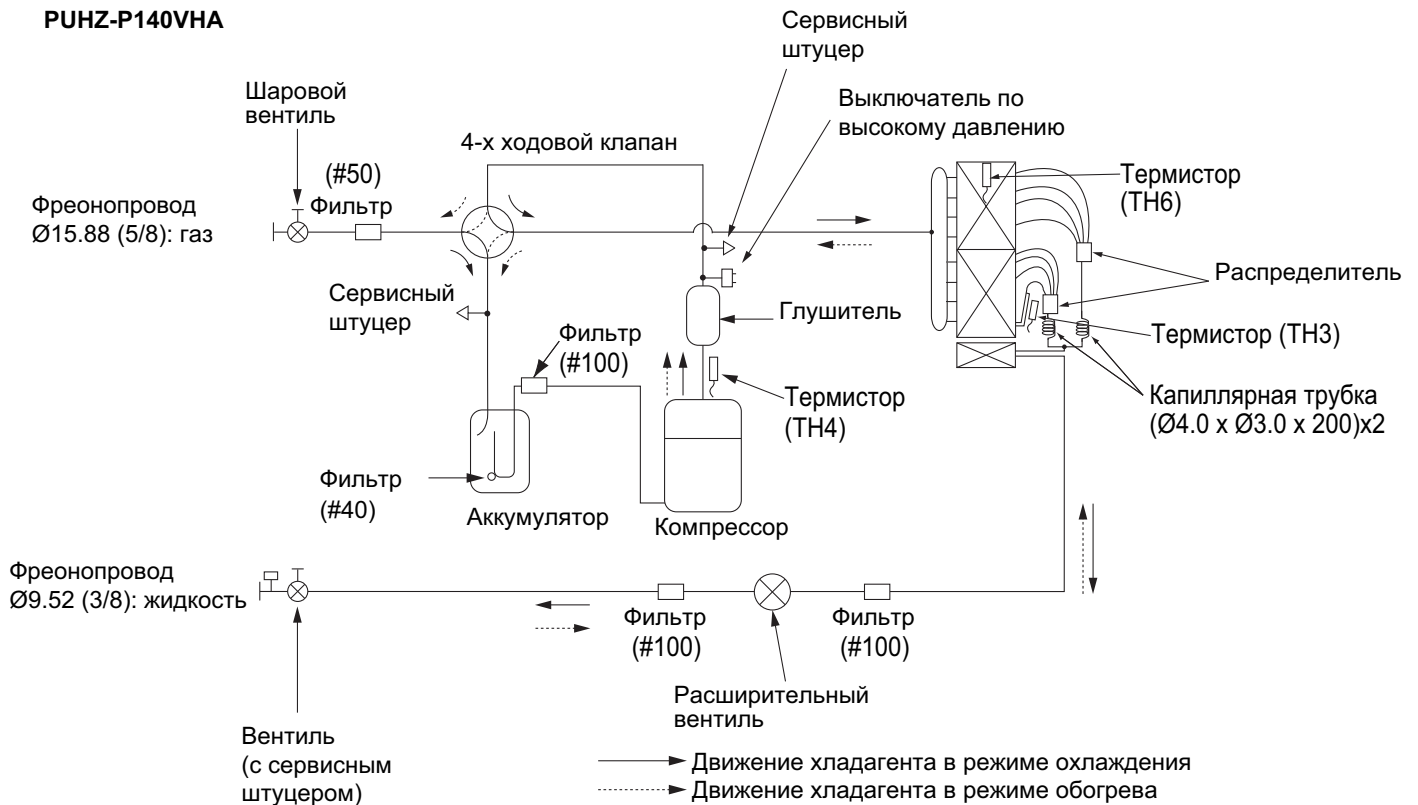
PUHZ-P125VNA
PUHZ-P140VNA

ХАРАКТЕРИСТИКИ ОСНОВНЫХ КОМПОНЕНТОВ

PUHZ-P100/125/140VHA

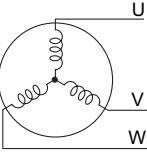
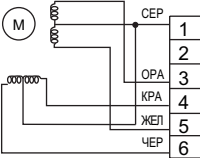
Наименование	Способ проверки и параметры														
Термисторы: ТН3 - выход из конденсатора, ТН4 - нагнетание, ТН2 - двухфазная точка, ТН7 - наружная температура, ТН8 - теплоотвод.	Отключите разъем и измерьте сопротивление термистора тестером при температуре 10°C ~ 30°C. <table border="1"> <thead> <tr> <th></th> <th>исправен</th> <th>неисправен</th> </tr> </thead> <tbody> <tr> <td>ТН4</td> <td>160кОм ~ 410кОм</td> <td rowspan="4">замыкание или обрыв</td> </tr> <tr> <td>ТН3</td> <td rowspan="3">4.3кОм ~ 9.6кОм</td> </tr> <tr> <td>ТН6</td> </tr> <tr> <td>ТН7</td> </tr> <tr> <td>ТН8</td> <td>39кОм ~105кОм</td> </tr> </tbody> </table>		исправен	неисправен	ТН4	160кОм ~ 410кОм	замыкание или обрыв	ТН3	4.3кОм ~ 9.6кОм	ТН6	ТН7	ТН8	39кОм ~105кОм		
	исправен	неисправен													
ТН4	160кОм ~ 410кОм	замыкание или обрыв													
ТН3	4.3кОм ~ 9.6кОм														
ТН6															
ТН7															
ТН8	39кОм ~105кОм														
Электродвигатель вентилятора (MF1,MF2)	См. следующую страницу.														
Катушка 4-ходового клапана (21S4)	Измерьте сопротивление тестером при температуре 20°C. <table border="1"> <thead> <tr> <th colspan="2">исправен</th> <th>неисправен</th> </tr> </thead> <tbody> <tr> <td>P100</td> <td>P125,P140</td> <td rowspan="2">замыкание или обрыв</td> </tr> <tr> <td>1500±150 Ом</td> <td>1435±150 Ом</td> </tr> </tbody> </table>	исправен		неисправен	P100	P125,P140	замыкание или обрыв	1500±150 Ом	1435±150 Ом						
исправен		неисправен													
P100	P125,P140	замыкание или обрыв													
1500±150 Ом	1435±150 Ом														
Компрессор (MC) 	Измерьте сопротивление обмоток компрессора тестером при температуре 20°C. <table border="1"> <thead> <tr> <th colspan="2">исправен</th> <th>неисправен</th> </tr> </thead> <tbody> <tr> <td>P100</td> <td>P125,P140</td> <td rowspan="2">замыкание или обрыв</td> </tr> <tr> <td>0.88 Ом</td> <td>0.266 Ом</td> </tr> </tbody> </table>	исправен		неисправен	P100	P125,P140	замыкание или обрыв	0.88 Ом	0.266 Ом						
исправен		неисправен													
P100	P125,P140	замыкание или обрыв													
0.88 Ом	0.266 Ом														
Расширительный вентиль (LEV-A) 	Измерьте сопротивление тестером при температуре 20°C. <table border="1"> <thead> <tr> <th colspan="4">исправен</th> <th>неисправен</th> </tr> </thead> <tbody> <tr> <td>CEP - ЧЕР</td> <td>CEP - KPA</td> <td>CEP - ЖЕЛ</td> <td>CEP - OPA</td> <td rowspan="2">замыкание или обрыв</td> </tr> <tr> <td colspan="4">46±3 Ом</td> </tr> </tbody> </table>	исправен				неисправен	CEP - ЧЕР	CEP - KPA	CEP - ЖЕЛ	CEP - OPA	замыкание или обрыв	46±3 Ом			
исправен				неисправен											
CEP - ЧЕР	CEP - KPA	CEP - ЖЕЛ	CEP - OPA	замыкание или обрыв											
46±3 Ом															
Катушка соленоидного клапана (SV) модель P100	Измерьте сопротивление тестером при температуре 20°C. <table border="1"> <thead> <tr> <th>исправен</th> <th>неисправен</th> </tr> </thead> <tbody> <tr> <td>1450±150 Ом</td> <td>замыкание или обрыв</td> </tr> </tbody> </table>	исправен	неисправен	1450±150 Ом	замыкание или обрыв										
исправен	неисправен														
1450±150 Ом	замыкание или обрыв														

ХАРАКТЕРИСТИКИ ОСНОВНЫХ КОМПОНЕНТОВ

PUNZ-P100/125/140VNA

Проверка вентилятора (электродвигателя и платы управления)

1 Примечания:

- На разъеме (CNF1, 2) присутствует высокое напряжение. Будьте осторожны при измерении.
- Не отключайте разъем при (CNF1, 2) при включенном питании. Это может привести к повреждению электродвигателя или платы управления.

2 Симптом: вентилятор наружного блока не вращается.

Проверка электрических соединений

Проверьте соединение разъемов (CNF1, CNF2)



Соединение в порядке?

→ нет →

Восстановите соединение

**Проверка питания**

Измерьте напряжение в контрольных точках на плате управления:

КТ1 : V_{DC} (между 1 (+) и 4 (-) разъема вентилятора): V_{DC} 280-380В пост. токаКТ2 : V_{CC} (между 5 (+) и 4 (-) разъема вентилятора): V_{CC} 15В пост. токаКТ3 : V_{SP} (между 6 (+) и 4 (-) разъема вентилятора): V_{SP} 1 - 6.5В пост. тока(Напряжение V_{SP} присутствует при вращении вентилятора. Если вентилятор выключен, то напряжение равно 0В.)

Соответствует ли напряжение?

→ нет →

Замените плату управления наружного блока.

**Проверка датчика вращения ротора**Измерьте напряжение V_{FG} в контрольной точке (КТ4) между контактами 7 (+) и 4 (-), вращая вентилятор вручную (несколько оборотов).

Напряжение изменяется от 0В до 15В пост. тока?

→ нет →

Замените электродвигатель вентилятора.



Замените плату управления наружного блока.

ХАРАКТЕРИСТИКИ ОСНОВНЫХ КОМПОНЕНТОВ

PUNZ-P100/125/140VNA

Зависимость сопротивления термисторов от температуры

Термисторы низкотемпературные

- Термистор ТН3 (выход конденсатора)
- Термистор ТН6 (двухфазная точка)
- Термистор ТН7 (наружная температура)

Термистор $R_0=15\text{кОм} \pm 3\%$
 константа $B=3480 \pm 2\%$

$$R_t = 15 \exp \left\{ 3480 \left(\frac{1}{273+t} - \frac{1}{273} \right) \right\}$$

0°C	15кОм	30°C	4.3кОм
10°C	9.6кОм	40°C	3.0кОм
20°C	6.3кОм		
25°C	5.2кОм		

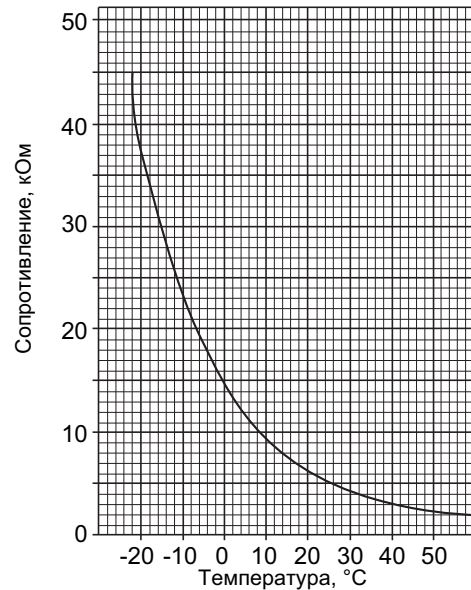

Термисторы среднетемпературные

- Термистор ТН8 (теплоотвод)

Термистор $R_{50} = 17\text{кОм} \pm 2\%$
 константа $B = 4150 \pm 3\%$

$$R_t = 17 \exp \left\{ 4150 \left(\frac{1}{273+t} - \frac{1}{323} \right) \right\}$$

0°C	180 кОм
25°C	50 кОм
50°C	17 кОм
70°C	8 кОм
90°C	4 кОм

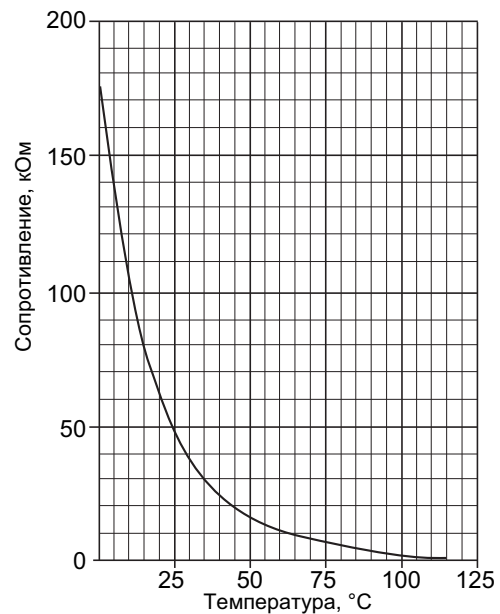

Термисторы высокотемпературные

- Термистор ТН4 (нагнетание)

Термистор $R_{120} = 7.465\text{кОм} \pm 2\%$
 Константа $B = 4057 \pm 2\%$

$$R_t = 7.465 \exp \left\{ 4057 \left(\frac{1}{273+t} - \frac{1}{393} \right) \right\}$$

20°C	250 кОм	70°C	34 кОм
30°C	160 кОм	80°C	24 кОм
40°C	104 кОм	90°C	17.5 кОм
50°C	70 кОм	100°C	13.0 кОм
60°C	48 кОм	110°C	9.8 кОм

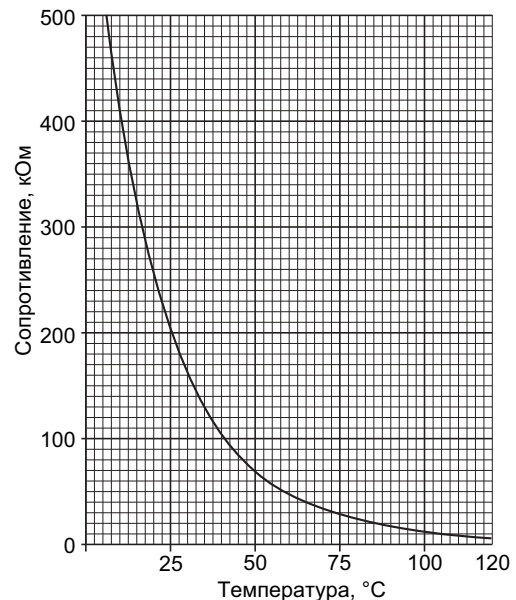

КОНТРОЛЬНЫЕ ТОЧКИ

PUNZ-P100/125/140VNA

Плата управления

Внимание: в контрольной точке КТ1 - высокое напряжение

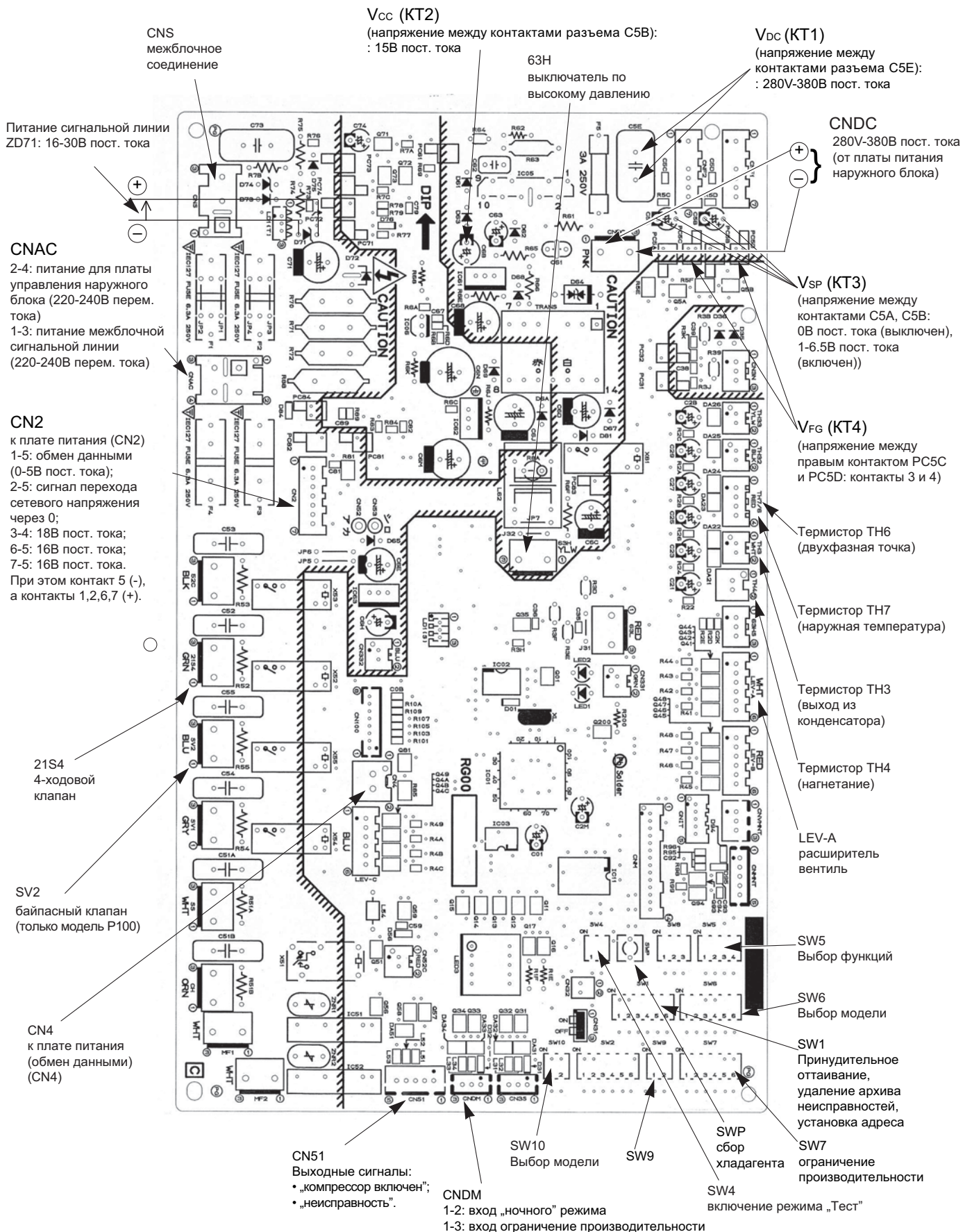

КОНТРОЛЬНЫЕ ТОЧКИ

PHNZ-P100/125/140VHA

Плата фильтра сетевых помех

LO, NO
Выход 220-240В перем. тока
(к плате питания наружного блока,
клеммы TABS, TABT)

CNAC1, CNAC2
220-240 перем. тока
(к плате управления,
разъем CNAC)

EI
заземление

CN5
Первичный
контроль тока
(к плате питания
наружного блока,
разъем CN5)

LI, NI
Вход 220-240В перем. тока
(к клеммной колодке TB1)

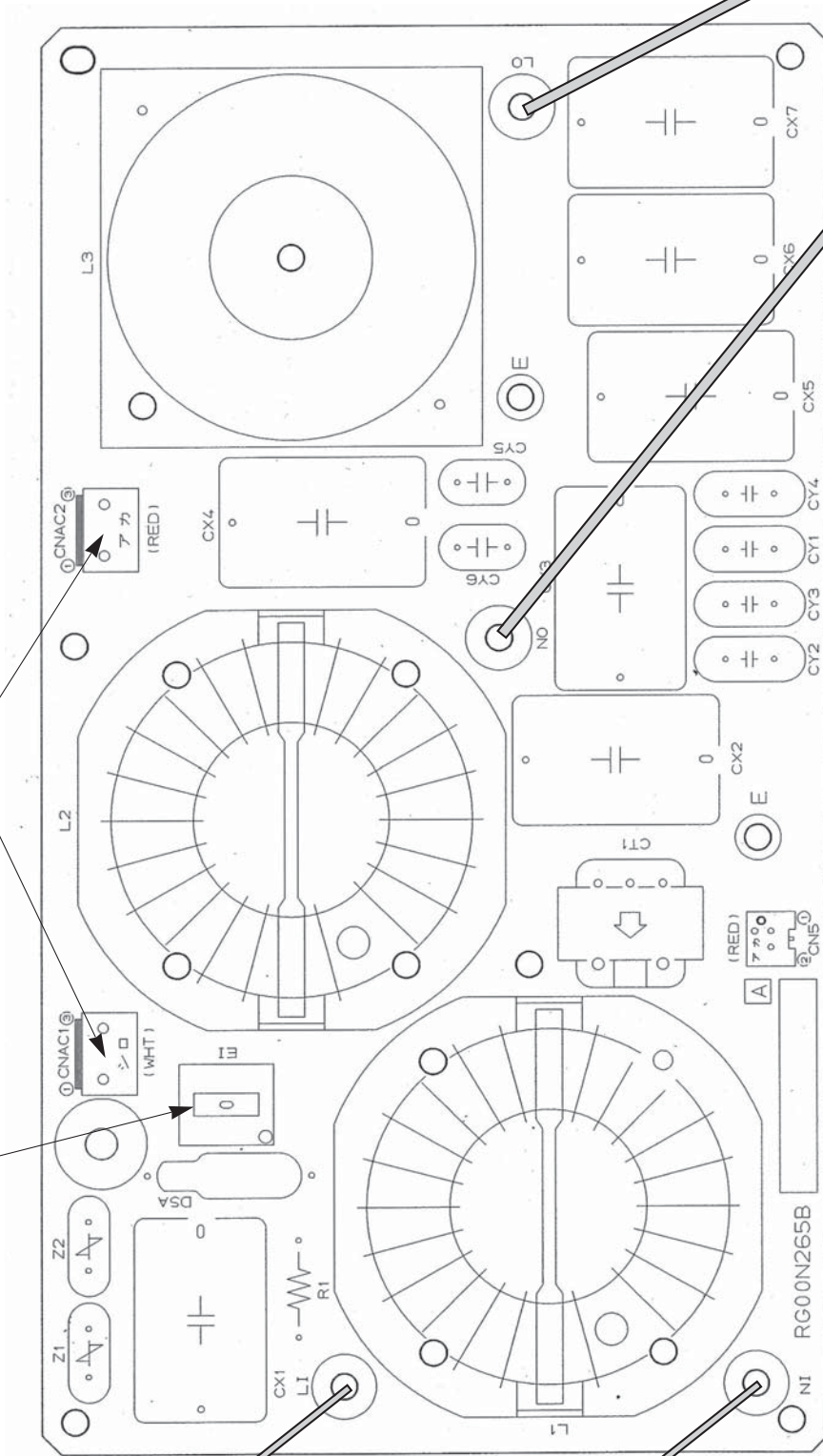

КОНТРОЛЬНЫЕ ТОЧКИ

PUNZ-P100/125/140VNA

Плата питания наружного блока

Первичная проверка силового модуля:

Проверьте сопротивление между указанными клеммами. Обычно о неисправности свидетельствует короткое замыкание между клеммами:

1) Диодный модуль (DS2, DS3)

TABP1-TABS, TABN1-TABS, TABP1-TABT, TABN1-TABT

2) Силовой модуль DIP IPM

P-U, P-V, P-W, N-U, N-V, N-W

CN2
к плате питания (CN2)
1-5: обмен данными
(0-5В пост. тока);
2-5: сигнал перехода
сетевой напряжением
через 0;
3-4: 18В пост. тока;
6-5: 16В пост. тока;
7-5: 16В пост. тока.
При этом контакт 5 (-),
а контакты 1,2,6,7 (+).

CN3
Термистор TH8
(теплоотвод)

CN5
первичный контроль
тока:
к плате сетевого
фильтра помех
(CN5)

CN4
к плате управления
наружного блока
(CN4)

TABP2/SC-P2
к АСТМ

TABN
к сглаживающему
конденсатору
СВ (-)

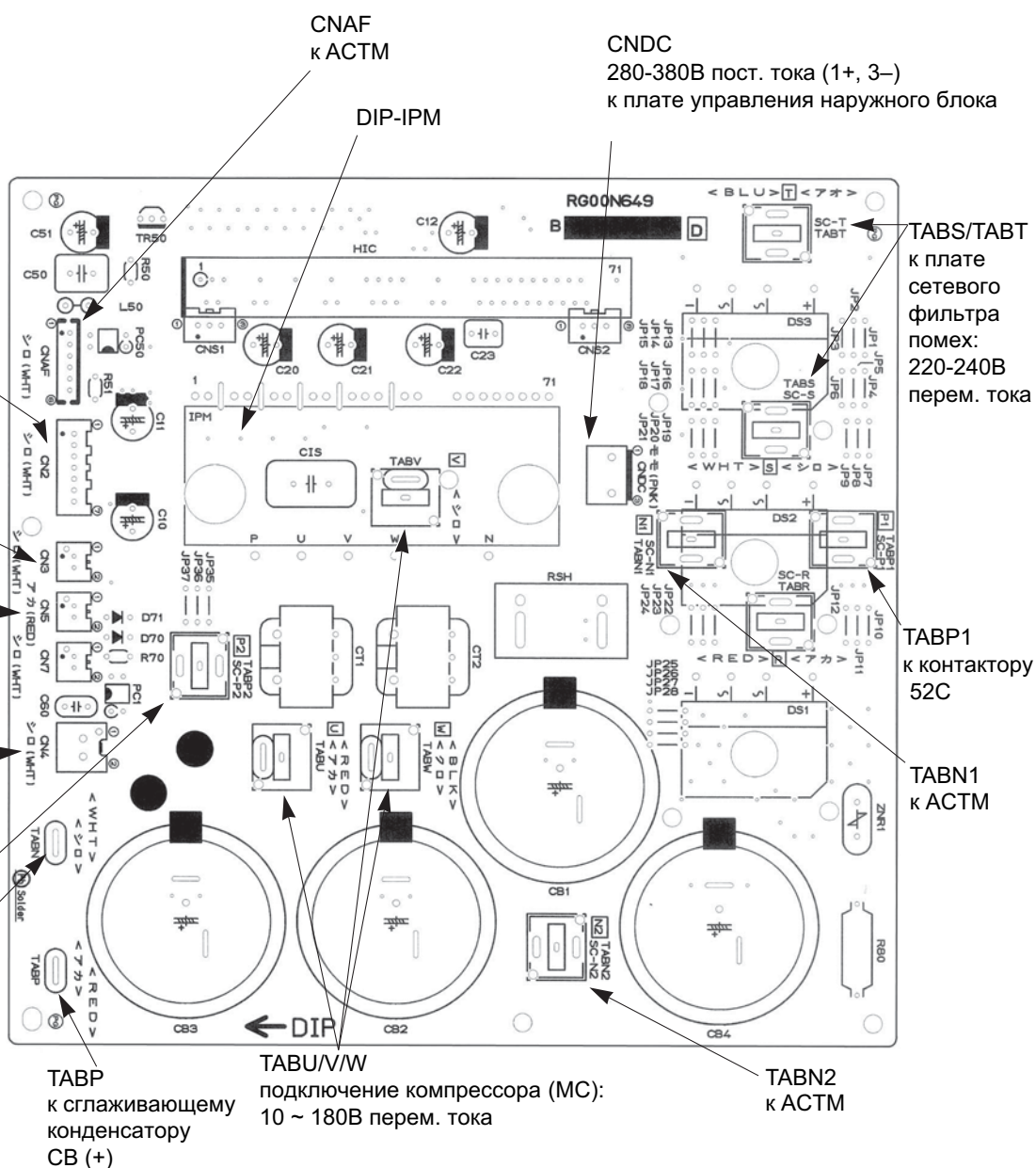

ПЕРЕКЛЮЧАТЕЛИ И РАЗЪЕМЫ

PUHZ-P100/125/140VNA

Назначение переключателей

Тип	Обозначение	No.	Назначение	Положение переключателя		Действие переключателя		
				ON	OFF			
DIP-переключатель	SW1	1	Принудительное оттаивание	включить	обычный режим	компрессор включен, блок работает в режиме обогрева		
		2	Очистка архива неисправностей	очистить	обычный режим	включен или выключен		
		3	Установка адреса холодильного контура					при включенном питании
		4						
		5						
		6						
		4						
		5						
		6						
		5						
	6							
	5							
	6							
	5							
	SW4	1	Режим „Тест”	включен	выключен	блок выключен		
2		Режим работы в режиме „Тест”	обогрев	охлаждение				

Принудительное оттаивание включается следующим образом:

- 1 Установите DIP-переключатель SW1-1 на плате управления наружного блока в положение ON.
- 2 Режим принудительного оттаивания включается при выполнении следующих условий:
 - блок работает в режиме обогрева;
 - 10 минут прошло после запуска компрессора или после предыдущего режима принудительного оттаивания;
 - температура фреонпровода равна или менее 8°C.
- 3 Режим принудительного оттаивания выключается при выполнении определенных условий. DIP-переключатель SW1-1 можно вернуть в положение OFF или оставить в положении ON.

Тип	Обозначение	No.	Назначение	Положение переключателя		Действие переключателя													
				ON	OFF														
DIP-переключатель	SW5	1	не используется	—	—	—													
		2	Авторестарт*	включен	выключен	при включенном питании													
		3	не используется	—	—	—													
		4	не используется	—	—	—													
	SW7***	1	Установка уровня ограничения производительности **	<table border="1"> <tr> <td>SW7-1</td> <td>SW7-2</td> <td>Производительность в режиме ограничения</td> </tr> <tr> <td>OFF</td> <td>OFF</td> <td>0% (выключить)</td> </tr> <tr> <td>ON</td> <td>OFF</td> <td>50%</td> </tr> <tr> <td>OFF</td> <td>ON</td> <td>75%</td> </tr> </table>			SW7-1	SW7-2	Производительность в режиме ограничения	OFF	OFF	0% (выключить)	ON	OFF	50%	OFF	ON	75%	всегда
				SW7-1	SW7-2	Производительность в режиме ограничения													
				OFF	OFF	0% (выключить)													
				ON	OFF	50%													
		OFF	ON	75%															
		3	Обороты комп. (охлаждение)	0.8 от макс. значения	нормальный режим	всегда													
		4	Обороты комп. (обогрев)	0.8 от макс. значения	нормальный режим	всегда													
	5	Обороты комп. (оттаивания)	0.8 от макс. значения	нормальный режим	всегда														
	6	не используется	—	—	—														
	SW8	1	„Старые” трубопроводы	да	нет	всегда													
		2	не используется	—	—	—													
3		не используется	—	—	—														
SW9	1	не используется	—	—	—														
	2	не используется	—	—	—														
Кнопка	SWP	Режим „сбор хладагента”	включить	нормальный режим	блок выключен														

* Режим „Авторестарт” может быть включен с пульта управления в режиме настройки функций или с помощью этого переключателя. Рекомендуется активировать этот режим с пульта, поскольку переключатель есть не на всех моделях.

** Переключатели SW7-1,2 задают только уровень ограничения, а включение режима происходит по внешнему сигналу (см. следующую страницу).

*** Не используйте переключатели SW7-3~6 при нормальной эксплуатации системы.

ПЕРЕКЛЮЧАТЕЛИ И РАЗЪЕМЫ

PUNZ-P100/125/140VNA

Назначение переключателей и разъемов (продолжение)

Тип	Обозначение	Назначение	Положение		Действие переключателя																																																															
			замкнуто	разомкнуто																																																																
Разъем	CN31	Принудительное включение	включить	нормальный режим	при включенном питании																																																															
DIP-переключатель SW6, SW10	SW6-1	Выбор модели	<table border="1"> <tr> <td>модель</td> <td colspan="6">SW6</td> <td colspan="2">SW10</td> </tr> <tr> <td>100V</td> <td>ON OFF</td> <td><input type="checkbox"/></td><td><input type="checkbox"/></td><td><input type="checkbox"/></td><td><input type="checkbox"/></td><td><input type="checkbox"/></td><td><input type="checkbox"/></td> <td>ON OFF</td> <td><input type="checkbox"/></td><td><input type="checkbox"/></td> </tr> <tr> <td></td> <td></td> <td>1</td><td>2</td><td>3</td><td>4</td><td>5</td><td>6</td> <td></td> <td>1</td><td>2</td> </tr> </table>		модель	SW6						SW10		100V	ON OFF	<input type="checkbox"/>	<input type="checkbox"/>	<input type="checkbox"/>	<input type="checkbox"/>	<input type="checkbox"/>	<input type="checkbox"/>	ON OFF	<input type="checkbox"/>	<input type="checkbox"/>			1	2	3	4	5	6		1	2	<table border="1"> <tr> <td>модель</td> <td colspan="6">SW6</td> <td colspan="2">SW10</td> </tr> <tr> <td>125V</td> <td>ON OFF</td> <td><input type="checkbox"/></td><td><input type="checkbox"/></td><td><input type="checkbox"/></td><td><input type="checkbox"/></td><td><input type="checkbox"/></td><td><input type="checkbox"/></td> <td>ON OFF</td> <td><input type="checkbox"/></td><td><input type="checkbox"/></td> </tr> <tr> <td></td> <td></td> <td>1</td><td>2</td><td>3</td><td>4</td><td>5</td><td>6</td> <td></td> <td>1</td><td>2</td> </tr> </table>		модель	SW6						SW10		125V	ON OFF	<input type="checkbox"/>	<input type="checkbox"/>	<input type="checkbox"/>	<input type="checkbox"/>	<input type="checkbox"/>	<input type="checkbox"/>	ON OFF	<input type="checkbox"/>	<input type="checkbox"/>			1	2	3	4	5	6		1	2
	модель				SW6						SW10																																																									
	100V				ON OFF	<input type="checkbox"/>	<input type="checkbox"/>	<input type="checkbox"/>	<input type="checkbox"/>	<input type="checkbox"/>	<input type="checkbox"/>	ON OFF	<input type="checkbox"/>	<input type="checkbox"/>																																																						
						1	2	3	4	5	6		1	2																																																						
	модель				SW6						SW10																																																									
	125V				ON OFF	<input type="checkbox"/>	<input type="checkbox"/>	<input type="checkbox"/>	<input type="checkbox"/>	<input type="checkbox"/>	<input type="checkbox"/>	ON OFF	<input type="checkbox"/>	<input type="checkbox"/>																																																						
						1	2	3	4	5	6		1	2																																																						
	SW6-2																																																																			
SW6-3																																																																				
SW6-4																																																																				
SW6-5																																																																				
SW6-6																																																																				
SW10-1																																																																				
SW10-2																																																																				

Специальные функции:

(a) „Ночной” режим - снижение уровня шума наружного блока

„Ночной” режим включается внешним сигналом. В этом режиме уровень шума снижается на 3-4дБ относительно уровня шума в нормальном режиме.

Схема соединений

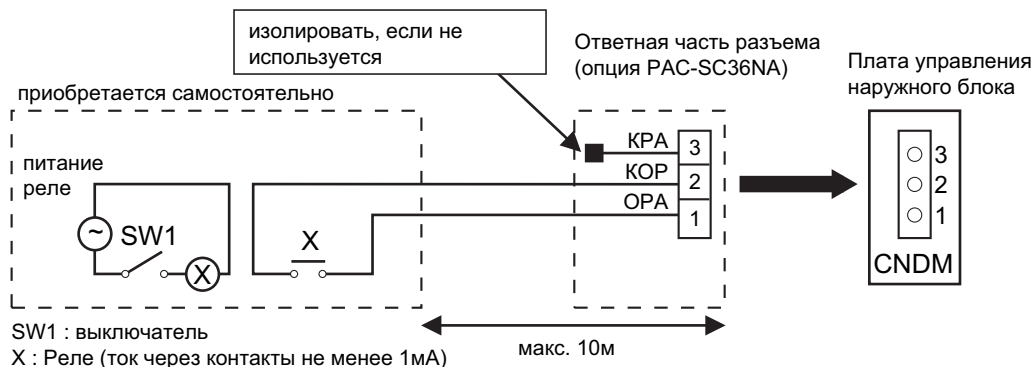

1) Для подключения к плате используется ответная часть разъема, поставляемая отдельно - PAC-SC36NA.

2) „Ночной” режим включен, если выключатель SW1 замкнут, выключен - если разомкнут.

(b) Режим ограничения производительности (потребляемой мощности)

Режим ограничения включается внешним сигналом. В этом режиме потребляемая мощность снижается до значения, установленного с помощью переключателей SW7-1, SW7-2: 0 - 50 - 75 -100%.

Схема соединений

Схема соединений аналогична приведенной выше, за исключением того, что используются 1 (оранжевый) и 3 (красный) контакты разъема PAC-SC36NA. 2 (коричневый) контакт не используется и его следует изолировать.

Производительность системы при замыкании контакта SW1 соответствует положению переключателей SW7-1, 2.

SW7-1	SW7-2	Производительность при замыкании SW1
OFF	OFF	0% (стоп)
ON	OFF	50%
OFF	ON	75%

PU-P71VHA.UK
PU-P71YHA.UK
PU-P100VHA.UK
PU-P100YHA.UK

PUH-P71VHA.UK
PUH-P71YHA.UK
PUH-P100VHA.UK
PUH-P100YHA.UK

PU-P125YHA.UK
PU-P140YHA.UK
PUH-P125YHA.UK
PUH-P140YHA.UK

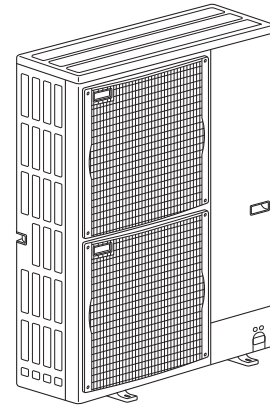
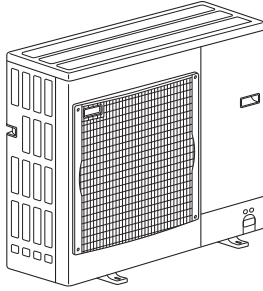

СПЕЦИФИКАЦИЯ

PUH-P71/100V(Y)HA, PUH-P125/140YHA

Модель наружного блока				PUH-P71VHA/YHA.UK		PUH-P100VHA/YHA.UK		
Режим				охлаждение	обогрев	охлаждение	обогрев	
НАРУЖНЫЙ БЛОК	Электропитание			1 фаза, 50Гц, 230В/ 3 фазы, 50Гц, 400В (4 провода)				
		Рабочий ток	A	12.03/4.29	11.98/4.28	15.07/5.39	14.48/5.18	
		Максимальный ток	A	25.5		30.5		
	Покрытие корпуса			Munsell 5Y 7/1				
	Управление потоком хладагента			линейный расширительный вентиль				
	Компрессор			герметичный				
		Модель		NN33VAAMT/ NN33YCAMT		NN40VAAMT/ NN40YCAMT		
		Мощность электродвигателя	кВт	2.2		2.7		
		Тип пуска		прямым включением				
		Защитные устройства		(V) Внутренний термостат, выключатель по высокому давлению, датчик температуры нагнетания		(Y) Термореле, выключатель по высокому давлению, датчик температуры нагнетания		
	Нагреватель картера			Вт	25	25		
	Теплообменник			плоские ребра				
	Вентилятор	Тип x количество			пропеллер x 1			
		Мощность двигателя			кВт	0.070	0.110	
	Расход воздуха			м ³ /мин	55	65		
Способ оттаивания			реверсирование цикла					
Уровень шума	охлаждение		дБ	49	50			
	обогрев		дБ	50	52			
Размеры	длина		мм	950				
	ширина		мм	330+30				
	высота		мм	943				
Вес			кг	93	94			
Хладагент			R410A					
Заводская заправка			кг	3.6	4.4			
Масло (тип)			1.30(MEL56)					
ФРЕОНОПРОВОД	Наружный диаметр фреонопровода		жидкость мм(дюйм)	9.52(3/8)				
			газ мм(дюйм)	15.88(5/8)				
	Тип соединения		к внутреннему блоку		вальцовка			
			к наружному блоку		вальцовка			
Фреонопровод между внутренним и наружным блоками		перепад высот		макс. 50м				
		длина		макс. 50м				

Модель наружного блока				PUH-P125YHA.UK		PUH-P140YHA.UK	
Режим				охлаждение	обогрев	охлаждение	обогрев
НАРУЖНЫЙ БЛОК	Электропитание			3 фазы, 50Гц, 400В			
		Рабочий ток	A	6.79	6.57	8.55	8.45
		Максимальный ток	A	15.1		18.7	
	Покрытие корпуса			Munsell 5Y 7/1			
	Управление потоком хладагента			линейный расширительный вентиль			
	Компрессор			герметичный			
		Модель		BN52YEGMT		BN65YEGMT	
		Мощность электродвигателя	кВт	3.7		4.6	
		Тип пуска		прямым включением			
		Защитные устройства		Датчик температуры нагнетания, выключатель по высокому давлению, термореле			
	Нагреватель картера			Вт	25	25	
	Теплообменник			плоские ребра			
	Вентилятор	Тип x количество			пропеллер x 2		
		Мощность двигателя			кВт	0.070+0.070	
	Расход воздуха			м ³ /мин	100(3,530)		
Способ оттаивания			реверсирование цикла				
Уровень шума	охлаждение		дБ	50	51		
	обогрев		дБ	52	53		
Размеры	длина		мм	950			
	ширина		мм	330+30			
	высота		мм	1,350			
Вес			кг	131			
Хладагент			R410A				
Заводская заправка			кг	5.0			
Масло (тип)			2.10(MEL56)				
ФРЕОНОПРОВОД	Наружный диаметр фреонопровода		жидкость мм(дюйм)	9.52(3/8)			
			газ мм(дюйм)	15.88(5/8)			
	Тип соединения		к внутреннему блоку		вальцовка		
			к наружному блоку		вальцовка		
Фреонопровод между внутренним и наружным блоками		перепад высот		макс. 50м			
		длина		макс. 50м			

СПЕЦИФИКАЦИЯ
 PU-P71/100V(Y)HA, PU-P125/140YHA

Модель наружного блока				PU-P71VHA/YHA.UK		PU-P100VHA/YHA.UK	
Режим				охлаждение		охлаждение	
Электропитание				1 фаза, 50Гц, 230В/ 3 фазы, 50Гц, 400В (4 провода)			
		Рабочий ток	A	12.03/4.29		15.07/5.18	
		Максимальный ток	A	25.5		30.5	
Покрытие корпуса				Munsell 5Y 7/1			
Управление потоком хладагента				линейный расширительный вентиль			
Компрессор				герметичный			
		Модель		NN33VAAMT/ NN33YCAMT		NN40VAAMT/ NN40YCAMT	
		Мощность электродвигателя	кВт	2.2		2.7	
		Тип пуска		прямым включением			
		Защитные устройства		(V) Внутренний термостат, выключатель по высокому давлению, датчик температуры нагнетания		(Y) Термореле, выключатель по высокому давлению, датчик температуры нагнетания	
Нагреватель картера			Вт	25		25	
Теплообменник				плоские ребра			
Вентилятор		Тип x количество		пропеллер x 1			
		Мощность э/двигателя	кВт	0.070		0.110	
		Расход воздуха	м ³ /мин	55		65	
Способ оттаивания				-			
Уровень шума		охлаждение	дБ	49		50	
		обогрев	дБ	-		-	
Размеры		длина	мм	950			
		ширина	мм	330+30			
		высота	мм	943			
Вес			кг	93		94	
Хладагент				R410A			
		Заводская заправка	кг	3.6		4.4	
		Масло (тип)		1.30(MEL56)			
Наружный диаметр фреонпровода		жидкость	мм(дюйм)	9.52(3/8)		15.88(5/8)	
		газ	мм(дюйм)	15.88(5/8)		вальцовка	
Тип соединения		к внутреннему блоку		вальцовка			
		к наружному блоку		вальцовка			
Фреонпровод между внутренним и наружным блоками		перепад высот		макс. 50м			
		длина		макс. 50м			

Модель наружного блока				PU-P125YHA.UK		PU-P140YHA.UK	
Режим				охлаждение		охлаждение	
Электропитание				3 фазы, 50Гц, 400В			
		Рабочий ток	A	6.79		8.55	
		Максимальный ток	A	15.1		18.7	
Покрытие корпуса				Munsell 5Y 7/1			
Управление потоком хладагента				линейный расширительный вентиль			
Компрессор				герметичный			
		Модель		BN52YEGMT		BN65YEGMT	
		Мощность электродвигателя	кВт	3.7		4.6	
		Тип пуска		прямым включением			
		Защитные устройства		Датчик температуры нагнетания, выключатель по высокому давлению, термореле			
Нагреватель картера			Вт	25		25	
Теплообменник				плоские ребра			
Вентилятор		Тип x количество		пропеллер x 2			
		Мощность э/двигателя	кВт	0.070+0.070		100	
		Расход воздуха	м ³ /мин	100			
Способ оттаивания				-			
Уровень шума		охлаждение	дБ	50		51	
		обогрев	дБ	-		-	
Размеры		длина	мм	950			
		ширина	мм	330+30			
		высота	мм	1,350			
Вес			кг	131		131	
Хладагент				R410A			
		Заводская заправка	кг	5.0		2.10(MEL56)	
		Масло (тип)		2.10(MEL56)			
Наружный диаметр фреонпровода		жидкость	мм(дюйм)	9.52(3/8)		15.88(5/8)	
		газ	мм(дюйм)	15.88(5/8)		вальцовка	
Тип соединения		к внутреннему блоку		вальцовка			
		к наружному блоку		вальцовка			
Фреонпровод между внутренним и наружным блоками		перепад высот		макс. 50м			
		длина		макс. 50м			

ДОЗАПРАВКА ХЛАДАГЕНТА
PU(H)-P71/100V(Y)HA, PU(H)-P125/140YHA

R410:кг

наименование модели	Длина фреонпровода (в одну сторону)					Заводская заправка
	10м	20м	30м	40м	50м	
PUH-P71VHA/YHA PU-P71VHA/YHA	3.4	3.5	3.6	4.2	4.8	3.6
PUH-P100VHA/YHA PU-P100VHA/YHA	4.3	4.3	4.3	5.0	5.6	4.4
PUH-P125/140YHA PU-P125/140YHA	4.8	4.9	5.0	5.6	6.2	5.0

↑ При длине фреонпровода более 30м требуется дозаправка.

ХАРАКТЕРИСТИКИ КОМПРЕССОРОВ
PU(H)-P71/100V(Y)HA, PU(H)-P125/140YHA

(при 20°C)

модель наружного блока		PUH-P71VHA PU-P71VHA	PUH-P71YHA PU-P71YHA	PUH-P100VHA PU-P100VHA	PUH-P100YHA PU-P100YHA
модель компрессора		NN33VAAMT	NN33YCAMT	NN40VAAMT	NN40YCAMT
сопротивление обмоток, Ом	U-V (R-C)	0.68	4.64	0.63	3.32
	U-W (S-C)	1.80	4.64	1.55	3.32
	W-V	–	4.64	–	3.32

(при 20°C)

модель наружного блока		PUH-P125YHA PU-P125YHA	PUH-P140YHA PU-P140YHA
модель компрессора		BN52YEGMT	BN65YEGMT
сопротивление обмоток, Ом	U-V	2.149	1.794
	U-W	2.149	1.794
	W-V	2.149	1.794

УРОВЕНЬ ШУМА

PU(H)-P71/100V(Y)HA, PU(H)-P125YHA

PUH-P71VHA
 PUH-P71YHA
 PU-P71VHA
 PU-P71YHA

Режим	SPL(дБ)	обозначение
Охлаждение	49	○—○
Обогрев	51	●—●

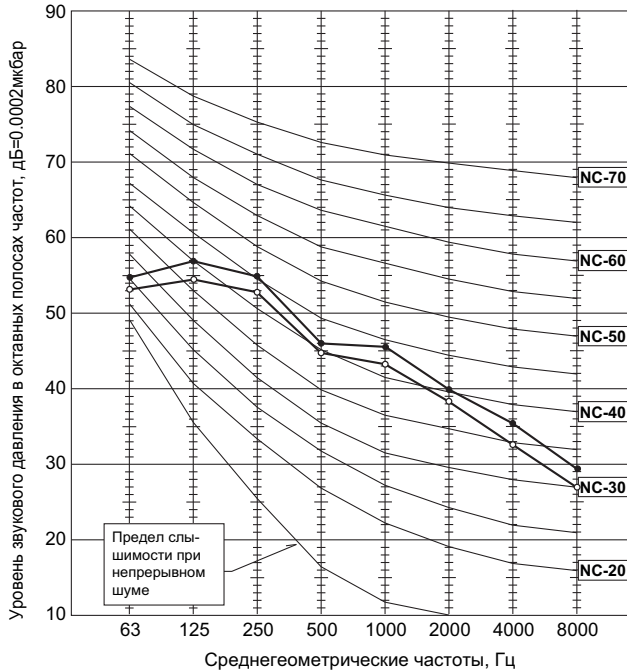

PUH-P100VHA
 PUH-P100YHA
 PU-P100VHA
 PU-P100YHA

Режим	SPL(дБ)	обозначение
Охлаждение	50	○—○
Обогрев	52	●—●

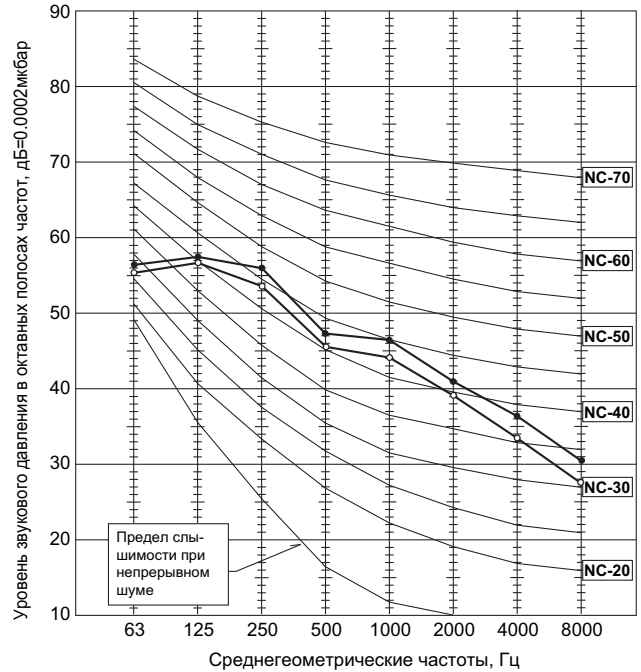

PUH-P125YHA
 PU-P125YHA

Режим	SPL(дБ)	обозначение
Охлаждение	50	○—○
Обогрев	52	●—●

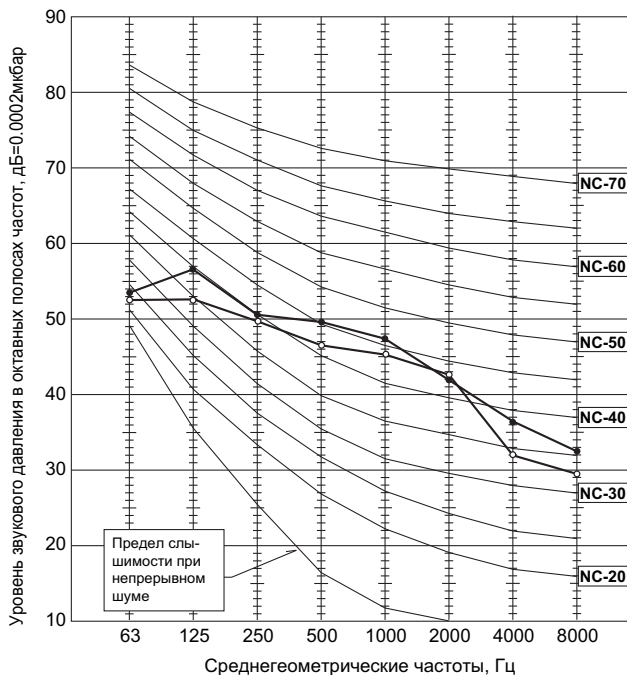

УРОВЕНЬ ШУМА PU(H)-140YHA

PUH-P140YHA
PU-P140YHA

Режим	SPL(дБ)	обозначение
Охлаждение	51	○—○
Обогрев	53	●—●

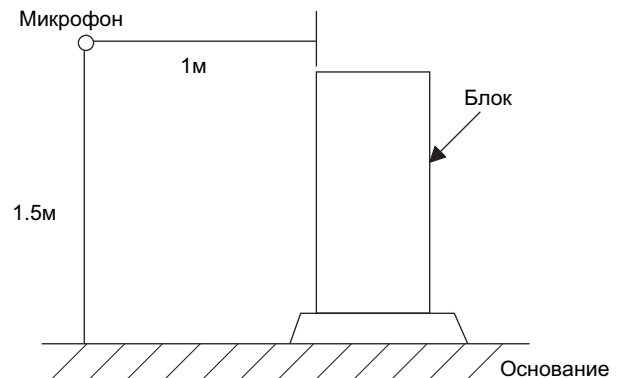
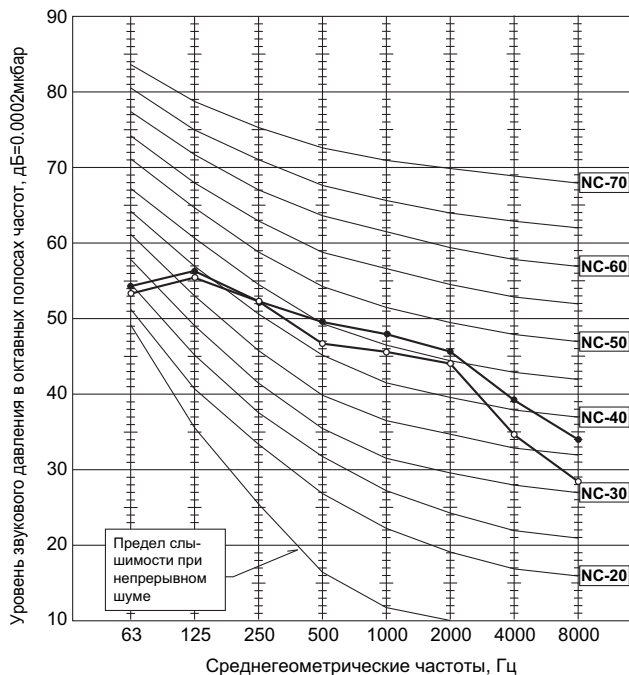

СТАНДАРТНЫЕ РАБОЧИЕ ПАРАМЕТРЫ PUH-P71/100V(Y)HA, PUH-P125/140YHA

Наименование системы			PLA-RP71AA		PLA-RP100AA2		PLA-RP125AA2		PLA-RP140AA2	
Режим			Охлаждение	Обогрев	Охлаждение	Обогрев	Охлаждение	Обогрев	Охлаждение	Обогрев
Всего	Производительность	Вт	8,000	9,000	10,000	11,500	12,300	14,300	14,200	17,000
	Мощность	кВт	2.83	2.82	3.53	3.40	4.36	4.23	5.41	5.35
Электрические характеристики	Внутренний блок		PLA-RP71AA		PLA-RP100AA2		PLA-RP125AA2		PLA-RP140AA2	
	Количество фаз, частота		1, 50		1, 50		1, 50		1, 50	
	Напряжение	В	230		230		230		230	
	Ток	А	0.79		0.92		0.92		0.92	
	Наружный блок		PUH-P71VHA PUH-P71YHA		PUH-P100VHA PUH-P100YHA		PUH-P125YHA		PUH-P140YHA	
	Количество фаз, частота		1/3, 50		1/3, 50		3, 50		3, 50	
	Напряжение	В	230/400		230/400		400		400	
Ток	А	12.03/4.29	11.98/4.28	15.07/5.39	14.48/5.18	6.79	6.57	8.55	8.45	
Характеристики холодильного контура	Давление нагнетания	МПа	2.99	2.55	3.16	2.67	3.00	2.97	3.05	3.68
	Давление всасывания	МПа	0.79	0.53	0.91	0.74	0.75	0.74	0.94	0.61
	Температура нагнетания	°С	76.9	85.1	78.2	81.4	80.5	78.1	78.0	82.4
	Температура конденсации	°С	49.7	41.0	49.9	40.9	38.7	46.2	49.9	56.3
	Температура всасывания	°С	3.8	6.5	4.2	4.0	2.4	-0.5	-0.8	-1.2
	Длина фреонпровода	м	5	5	5	5	5	5	5	5
Внутренний блок	Температура входящего воздуха	D.B. °С	27	20	27	20	27	20	27	20
		W.B. °С	19	15	19	15	19	15	19	15
	Темп. выходящего воздуха	D.B. °С	12.8	44.5	13.4	42.2	12.3	46.1	11.2	51.6
Наружный блок	Температура входящего воздуха	D.B. °С	35	7	35	7	35	7	35	7
		W.B. °С	24	6	24	6	24	6	24	6
SHF			0.74	—	0.78	—	0.74	—	0.70	—
BF			0.11	—	0.06	—	0.05	—	0.08	—

DB°С - температура воздуха по сухому термометру

WB°С - температура воздуха по влажному термометру

СТАНДАРТНЫЕ РАБОЧИЕ ПАРАМЕТРЫ
PU-P71/100V(Y)HA, PU-P125/140YHA

Наименование системы			PLA-RP71AA	PLA-RP100AA2	PLA-RP125AA2	PLA-RP140AA2	
Режим			Охлаждение	Охлаждение	Охлаждение	Охлаждение	
Всего	Производительность	Вт	8,000	10,000	12,300	14,200	
	Мощность	кВт	2.83	3.53	4.36	5.41	
Электрические характеристики	Внутренний блок		PLA-RP71AA	PLA-RP100AA2	PLA-RP125AA2	PLA-RP140AA2	
	Количество фаз, частота		1 , 50	1 , 50	1 , 50	1 , 50	
	Напряжение	В	230	230	230	230	
	Ток	А	0.79	0.92	0.92	0.92	
	Наружный блок		PU-P71VHA PU-P71YHA	PU-P100VHA PU-P100YHA	PU-P125YHA	PU-P140YHA	
	Количество фаз, частота		1/3 , 50	1/3 , 50	3 , 50	3 , 50	
	Напряжение	В	230/400	230/400	400	400	
	Ток	А	12.03/4.29	15.07/5.39	6.79	8.55	
Характеристики холодильного контура	Давление нагнетания		МПа	2.99	3.16	3.00	3.05
	Давление всасывания		МПа	0.79	0.91	0.75	0.94
	Температура нагнетания		°C	76.9	78.2	80.5	78.0
	Температура конденсации		°C	49.7	49.9	38.7	49.9
	Температура всасывания		°C	3.8	4.2	2.4	-0.8
	Длина фреонпровода		м	5	5	5	5
Внутренний блок	Температура входящего воздуха		D.B. °C	27	27	27	27
			W.B. °C	19	19	19	19
	Темп. выходящего воздуха		D.B. °C	12.8	13.4	12.3	11.2
Наружный блок	Температура входящего воздуха		D.B. °C	35	35	35	35
			W.B. °C	24	24	24	24
SHF			0.74	0.78	0.74	0.70	
BF			0.11	0.06	0.05	0.08	

DB°C - температура воздуха по сухому термометру

WB°C - температура воздуха по влажному термометру

РАЗМЕРЫ
 RU(H)-P71/100V(Y)HA

единицы измерения: мм

1) Свободное пространство (вокруг блока)

Сервисное пространство:
 Боле 10
 Боле 500
 Боле 500

2) Сервисное пространство

Боле 100

3) Болты крепления

4 болта крепления M10 (с шайбами)

<Высота болта крепления>
 Основание
 Менее 30

4) Направления подключения трубопровода и кабелей

Подключение трубопровода и кабелей может быть произведено в четырех направлениях: спереди, справа, сзади и снизу.

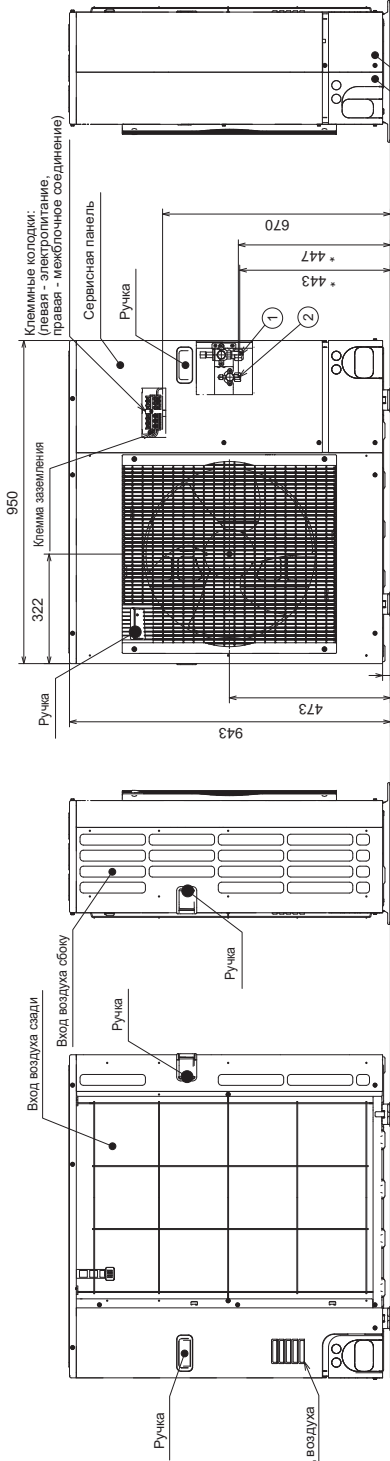
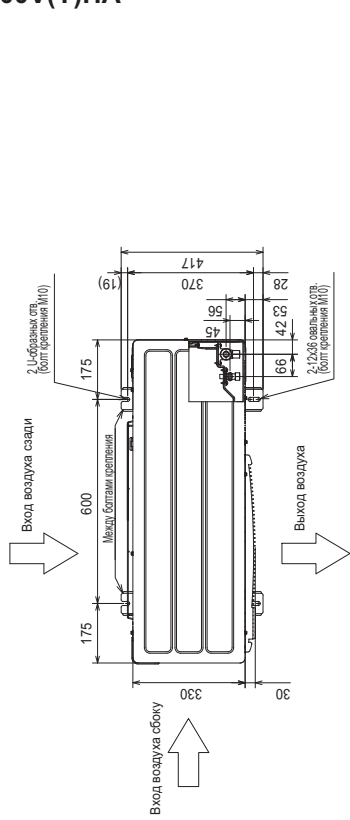

Примечание:

- ① ...Вентиль: газ (вальцовка) Ø15.88 (5/8)
- ② ...Вентиль: жидкость (вальцовка) Ø9.52 (3/8)
- * ...Указано расположение запорных вентилях

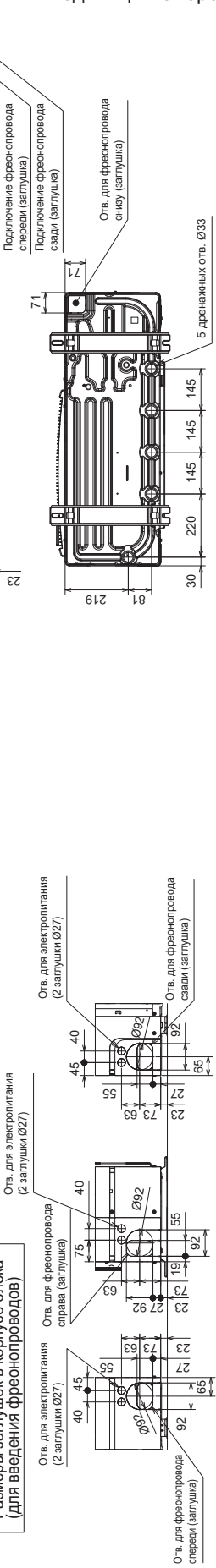

Размеры заглушек в корпусе блока (для введения фреонапроводов)

РАЗМЕРЫ
PU(H)-P125/140УНА

единицы измерения: мм

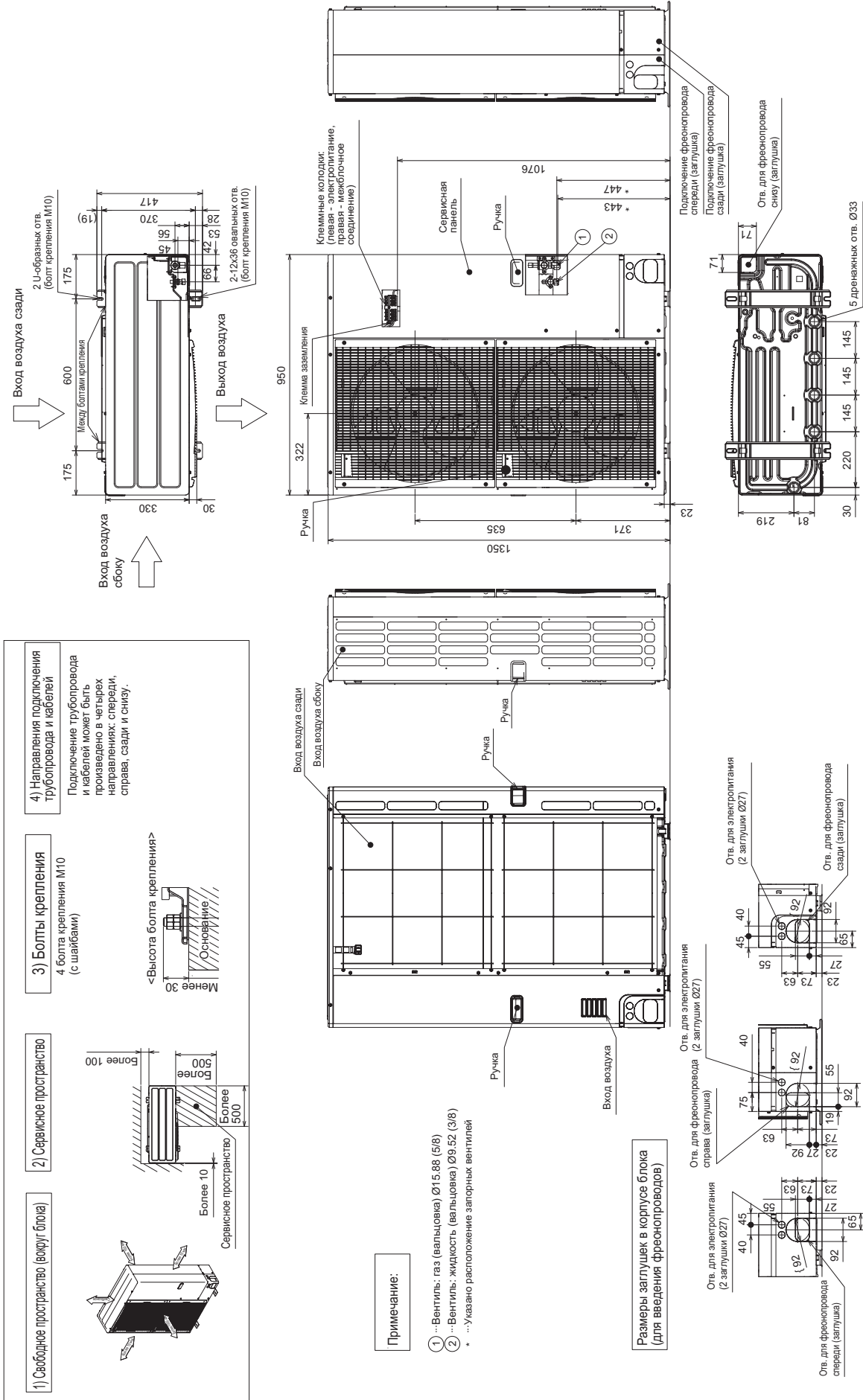

ЭЛЕКТРИЧЕСКАЯ СХЕМА
ПУ(Н)-P71/100VHA

Обозначение	Наименование	Обозначение	Наименование
MC	Компрессор (внутренний термостат)	FUSE1(O.B)	Предохранитель (6.3A 250В)
MF	Электродвигатель вентилятора (внутренний термостат)	FUSE2(O.B)	Предохранитель (6.3A 250В)
TH3	Термистор	FUSE3(O.B)	Предохранитель (6.3A 250В)
TH4		FUSE4(O.B)	Предохранитель (6.3A 250В)
TH6	На конденсаторе	X51 (O.B)	Реле компрессора/нагревателя картера
C3	MF конденсатор	X52 (O.B)	Реле катушки 4-х ходового вентиля
C5	MC конденсатор	F.C (O.B)	Компонент управления вентилятором
CH	Нагреватель картера	SW1 (O.B)	Номер группы
52C	Электромагнитный пускатель компрессора	SW4 (O.B)	Переключатель <тестовый режим>
21S4	Катушка 4-х ходового вентиля	SW5 (O.B)	Переключатель <переключение функции>
63H	Выключатель по высокому давлению	JA,JB (O.B)	Перемычка
49C	Внутренний термостат компрессора	J1~J6 (O.B)	Выбор модели (*2)
TB1	Клеммная колодка	T (O.B)	Трансформатор
LEV	Привод расширительного вентиля	CT (O.B)	Токовый трансформатор
O.B	Плата управления наружного блока	LED1 (O.B)	Индикаторы <режим работы/состояние>
		LED2 (O.B)	Индикаторы <режим работы/состояние>
		CN31 (O.B)	Разъем <принудительное включение>

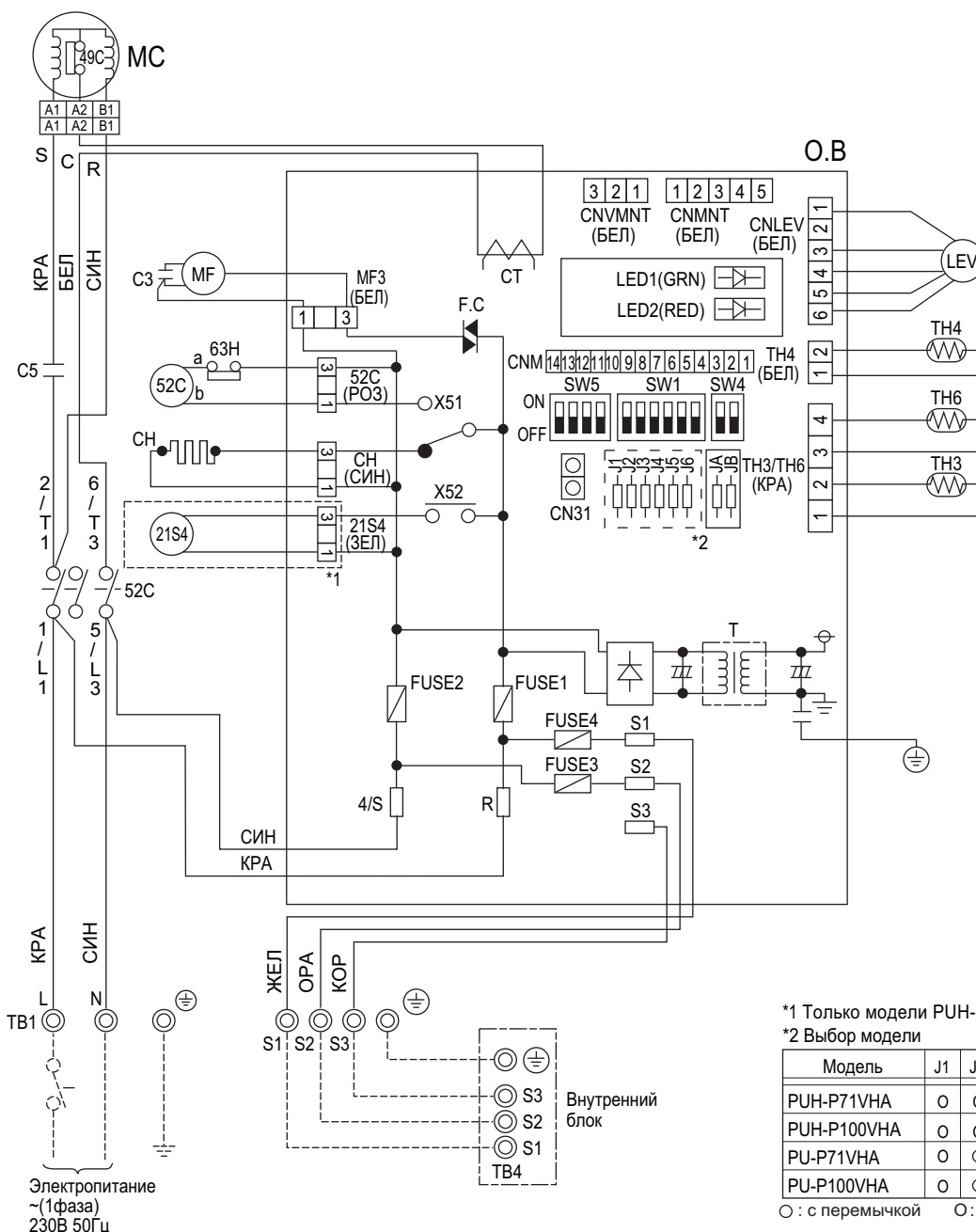

**ЭЛЕКТРИЧЕСКАЯ СХЕМА
PU(H)-P71/100/125/140УНА**

Обозначение	Наименование	Обозначение	Наименование	
MC	Компрессор	FUSE1(O.B)	Предохранитель (6.3A 250V)	
MF	Электродвигатель вентилятора (внутренний термостат)	FUSE2(O.B)	Предохранитель (6.3A 250V)	
TH3	Термистор	FUSE3(O.B)	Предохранитель (6.3A 250V)	
TH4		На выходе из конденсатора	FUSE4(O.B)	Предохранитель (6.3A 250V)
TH6		Нагревание	X51 (O.B)	Реле компрессора/нагревателя картера
C3	MF конденсатор	X52 (O.B)	Реле катушки 4-х ходового вентиля	
C4	MF конденсатор	X53 (O.B)	Реле соленоидного клапана	
CH	Нагреватель картера	F.C (O.B)	Компонент управления вентилятором	
52C	Электромагнитный пускатель компрессора	SW1 (O.B)	Номер группы	
21S4	Катушка 4-х ходового вентиля	SW4 (O.B)	Переключатель <тестовый режим>	
SV	Катушка байпасного клапана	SW5 (O.B)	Переключатель <переключение функции>	
63H	Выключатель по высокому давлению	JA,JB(O.B)	Перемычка	
51C	Термореле	J1~J6 (O.B)	Выбор модели (*4)	
TB1	Клеммная колодка	T (O.B)	Трансформатор	
LEV	Привод расширительного вентиля	CT (O.B)	Токовый трансформатор	
TB2	Клеммная колодка	LED1 (O.B)	Индикаторы <режим работы/состояние>	
63L	Выключатель по низкому давлению	LED2 (O.B)	Индикаторы <режим работы/состояние>	
O.B	Плата управления наружного блока	CN31 (O.B)	Разъем <принудительное включение>	

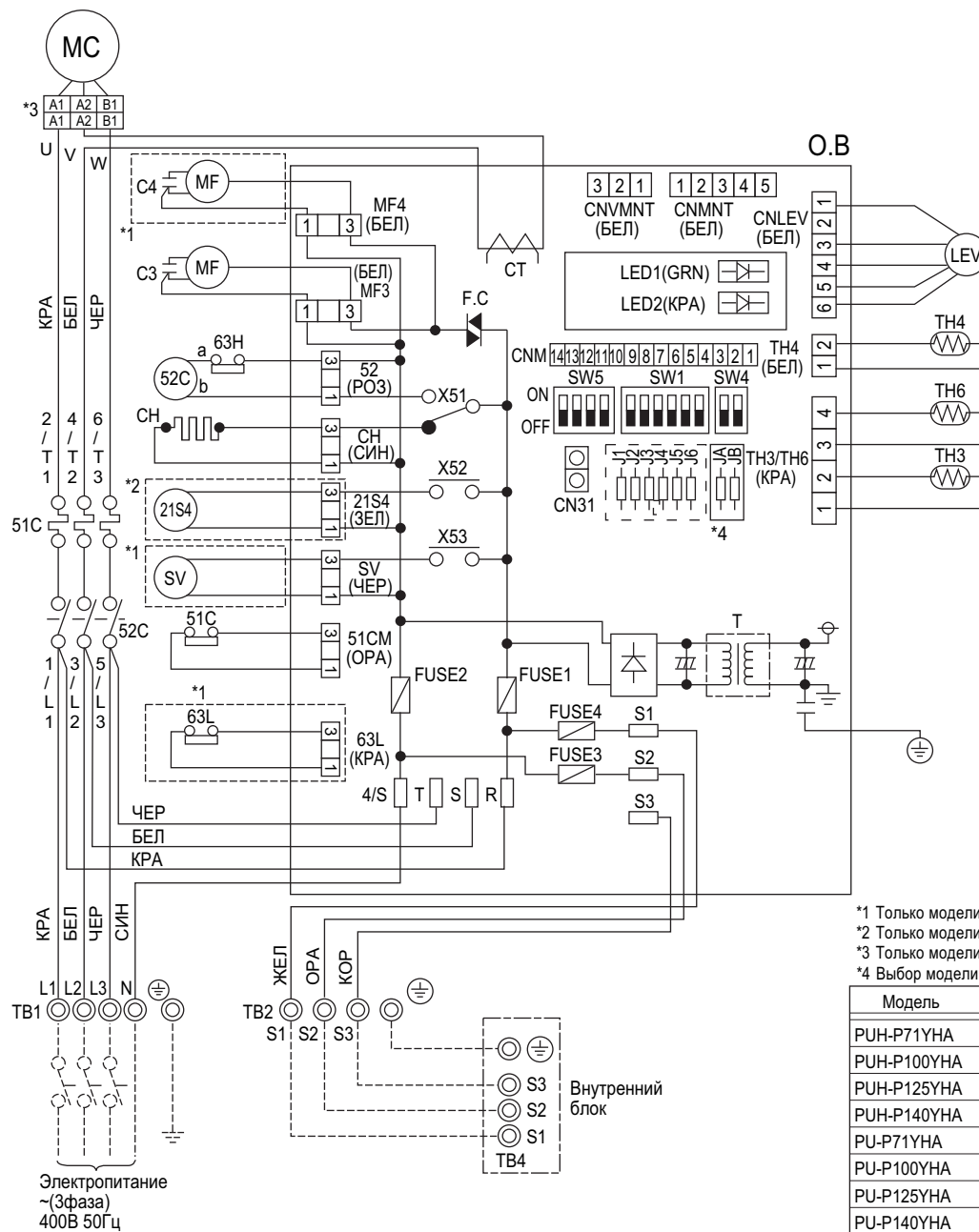

ГИДРАВЛИЧЕСКАЯ СХЕМА

единицы измерения: мм

RU(H)-P71/100V(Y)HA

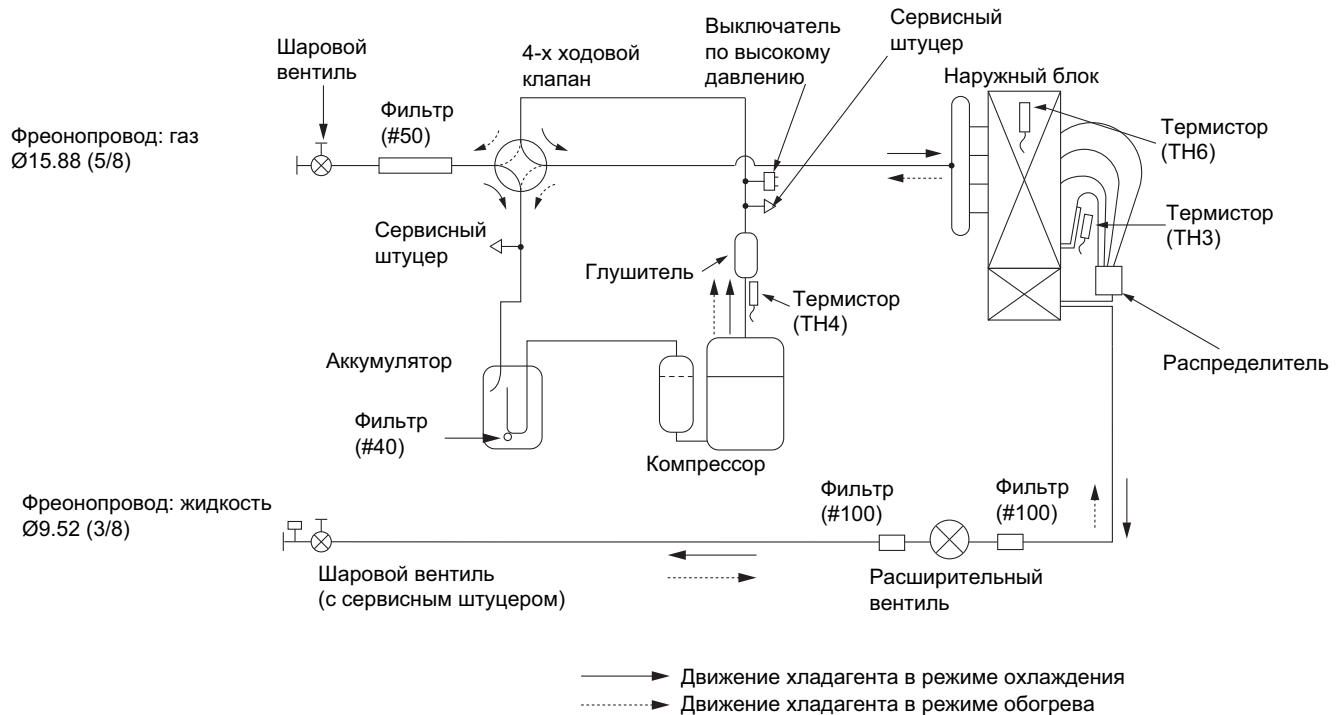

RU(H)-P125/140YHA

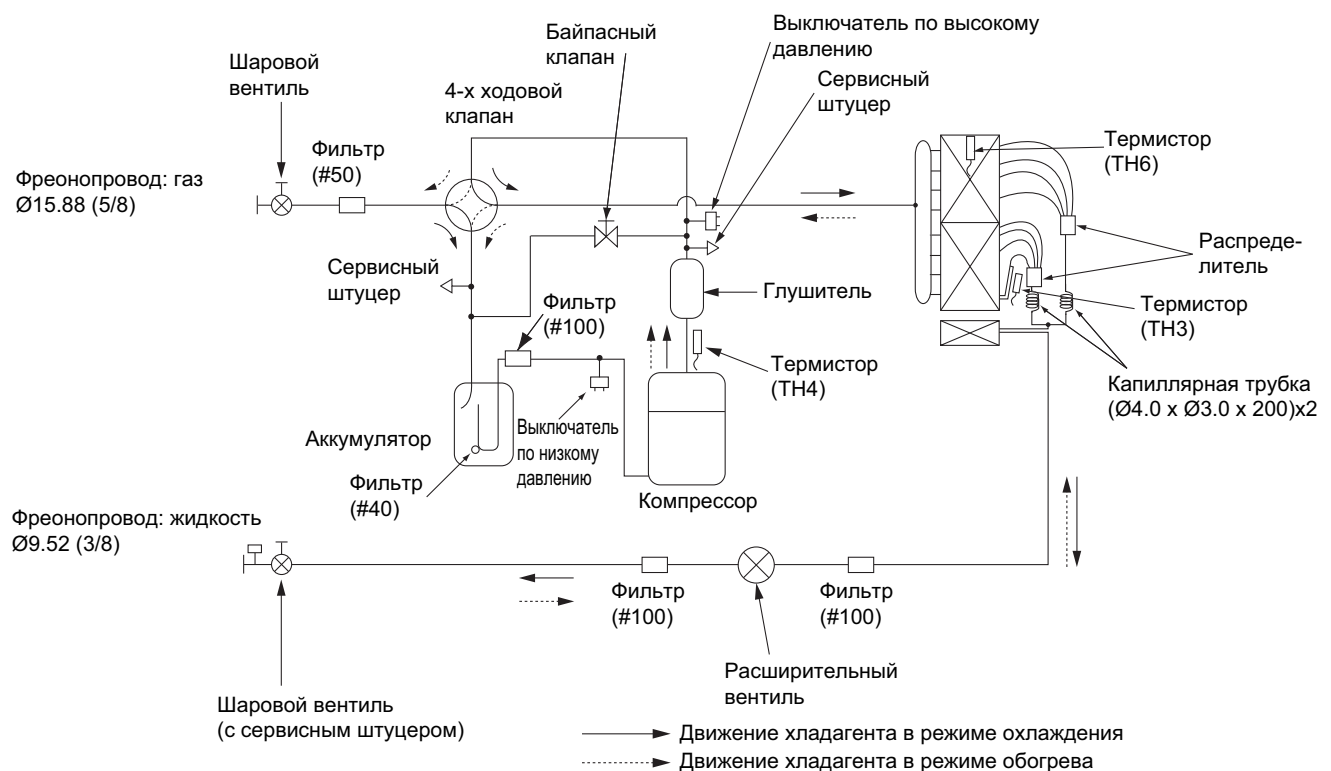

ХАРАКТЕРИСТИКИ ОСНОВНЫХ КОМПОНЕНТОВ

PU(H)-P71/100V(Y)HA

PU(H)-P125/140YHA

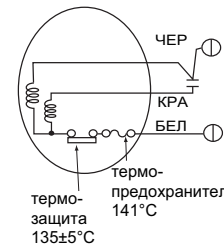
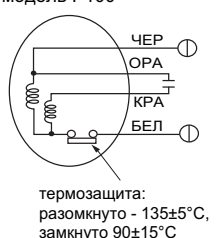
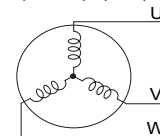
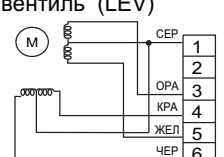
Наименование	Способ проверки и параметры	
Термисторы: ТН3 - выход из конденсатора, ТН4 - нагнетание, ТН6 - двухфазная точка.	Отключите разъем и измерьте сопротивление термистора тестером при температуре 10°C ~ 30°C.	
	исправен	неисправен
	ТН4 160кОм ~ 410кОм	замыкание или обрыв
	ТН3 ТН6 4.3кОм ~ 9.6кОм	
Электродвигатель вентилятора: модели P71, P125, P140	Измерьте сопротивление между клеммами тестером при температуре 20°C.	
		
термо-защита 135±5°C термо-предохранитель 141°C		
модель P100		
		
термо-защита: разомкнуто - 135±5°C, замкнуто 90±15°C		
Катушка соленоидного клапана (4-х ходовой клапан) (21S4)	Измерьте сопротивление тестером при температуре 20°C.	
	исправен	неисправен
	P71, P100	P125, P140
	1500±150 Ом	1435±150 Ом
	замыкание или обрыв	
Компрессор (MC)	Измерьте сопротивление тестером при температуре 20°C.	
		
	исправен	неисправен
	см. стр. 10-004	
	замыкание или обрыв	
Расширительный вентиль (LEV)	Отключите разъем и измерьте сопротивление тестером при температуре 20°C.	
		
	исправен	неисправен
	СЕР - ЧЕР	СЕР - КРА
	СЕР - ЖЕЛ	СЕР - ОРА
	46±3 Ом	
	замыкание или обрыв	
Катушка соленоидного клапана (байпас) (SV) только в моделях P125, P140	Измерьте сопротивление тестером при температуре 20°C.	
	исправен	неисправен
	1450±150 Ом	замыкание или обрыв
Нагреватель картера компрессора (CH)	Измерьте сопротивление тестером.	
	исправен	неисправен
	P71,P100,P125,P140	замыкание или обрыв
	2304 Ом ± 7%	

ХАРАКТЕРИСТИКИ ОСНОВНЫХ КОМПОНЕНТОВ

PU(H)-P71/100V(Y)HA

PU(H)-P125/140YHA

Зависимость сопротивления термисторов от температуры

Термисторы низкотемпературные

- Термистор TH3 (выход конденсатора)
- Термистор TH6 (двухфазная точка)

Термистор $R_0=15\text{кОм} \pm 3\%$
 константа $B=3480 \pm 2\%$

$$R_t = 15 \exp \left\{ 3480 \left(\frac{1}{273+t} - \frac{1}{273} \right) \right\}$$

0°C	15кОм	30°C	4.3кОм
10°C	9.6кОм	40°C	3.0кОм
20°C	6.3кОм		
25°C	5.2кОм		

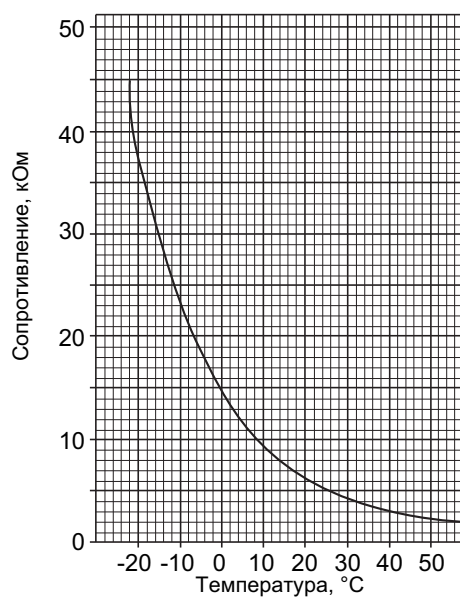

Термисторы высокотемпературные

- Термистор TH4 (нагнетание)

Термистор $R_{120} = 7.465\text{кОм} \pm 2\%$
 Константа $B = 4057 \pm 2\%$

$$R_t = 7.465 \exp \left\{ 4057 \left(\frac{1}{273+t} - \frac{1}{393} \right) \right\}$$

20°C	250 кОм	70°C	34 кОм
30°C	160 кОм	80°C	24 кОм
40°C	104 кОм	90°C	17.5 кОм
50°C	70 кОм	100°C	13.0 кОм
60°C	48 кОм	110°C	9.8 кОм

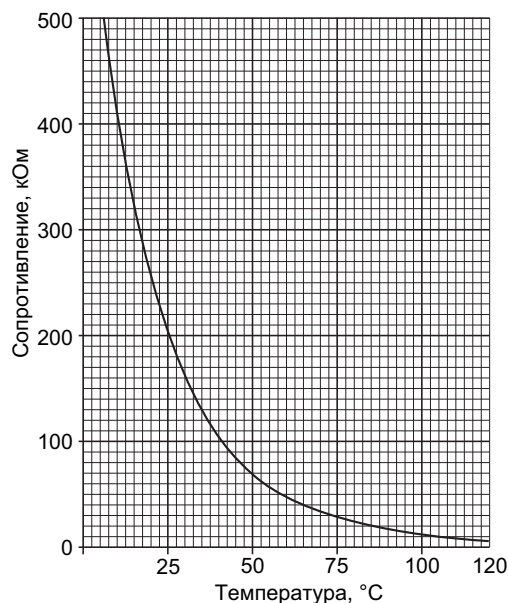

КОНТРОЛЬНЫЕ ТОЧКИ
 PU(H)-P71/100V(Y)HA
 PU(H)-P125/140YHA

Плата управления

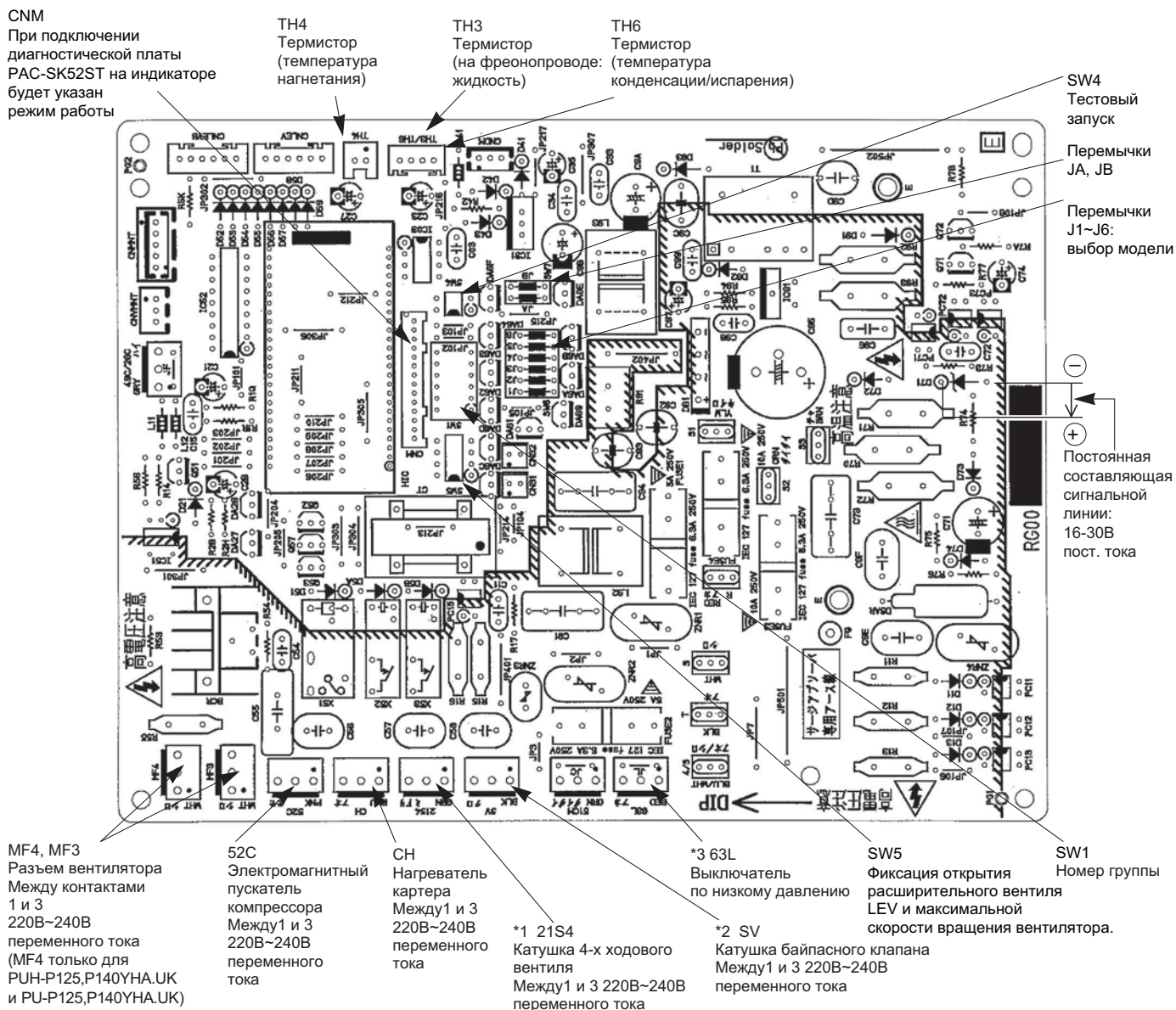

*1 21S4 только для PUH-P71, P100VHA.UK и PUH-P71,P100,P125,P140YHA.UK.

*2 SV только для PUH-P125, P140YHA.UK и PU-P125, P140YHA.UK.

*3 63L только для PUH-P125, P140YHA.UK и PU-P125, P140YHA.UK.

ПЕРЕКЛЮЧАТЕЛИ и РАЗЪЕМЫ

PU(H)-P71/100V(Y)HA

PU(H)-P125/140YHA

Назначение переключателей

Переключатель	Signal No.	Назначение	Положение переключателя		Действие переключателя	
			ON	OFF		
SW1	1	Принудительное оттаивание *1	включить	обычный режим	компрессор включен, блок работает в режиме обогрева	
	2	Очистка архива неисправностей	очистить	обычный режим	включен или выключен	
	3 6	Установка адреса холодильного контура	0			при включенном питании
			1			
			2			
			3			
			4			
			5			
			6			
			7			
			8			
			9			
			10			
			11			
			12			
			13			
14						
15						
SW4	1	Режим „Тест”	включен	выключен	блок выключен	
	2	Режим работы в режиме „Тест”	обогрев	охлаждение		
SW5	1	Фиксация скорости вентилятора (100%)	100%	нормальный режим	ВЫКЛ ИЛИ ВКЛ	
	2	Фиксация положения LEV *2	фиксировано	нормальный режим	ВЫКЛ ИЛИ ВКЛ	
	3	Не используется	—	—	—	
	4	Длительность режима оттаивания	20 минут	15 минут (нормальный режим)	всегда	

*1 Принудительное оттаивание включается следующим образом:

- 1 Установите DIP-переключатель SW1-1 на плате управления наружного блока в положение ON.
- 2 Режим принудительного оттаивания включается при выполнении следующих условий:
 - блок работает в режиме обогрева; • компрессор включен; • температура фреонпровода равна или менее 8°C.
- 3 Режим принудительного оттаивания выключается при выполнении определенных условий.

*2 Положение расширительного вентиля LEV, предназначенного для регулирования переохладения, фиксируется при установке переключателя SW5-2 в положение ON. При перегрузке системы по каким-либо причинам изменение переохладения игнорируется и положение вентиля устанавливается для данных условий.

Назначение перемычек

Обозначение	Signal No.	Назначение	Положение		Время активации																													
			ON (перемычка установлена)	OFF (перемычка удалена)																														
J1		Электропитание	3 фазы	1 фаза	при включенном питании																													
J2		«только охлаждение»/ «охлаждение-обогрев»	«только охлаждение»	«охлаждение-обогрев»	при включенном питании																													
J3		Выбор модели	○: перемычка установлена ×: перемычка удалена		при включенном питании																													
J4			<table border="1"> <thead> <tr> <th rowspan="2">Model</th> <th colspan="4">Setting</th> </tr> <tr> <th>J3</th> <th>J4</th> <th>J5</th> <th>J6</th> </tr> </thead> <tbody> <tr> <td>P71</td> <td>○</td> <td>×</td> <td>○</td> <td>×</td> </tr> <tr> <td>P100</td> <td>×</td> <td>○</td> <td>○</td> <td>×</td> </tr> <tr> <td>P125</td> <td>○</td> <td>○</td> <td>○</td> <td>×</td> </tr> <tr> <td>P140</td> <td>×</td> <td>×</td> <td>×</td> <td>○</td> </tr> </tbody> </table>			Model	Setting				J3	J4	J5	J6	P71	○	×	○	×	P100	×	○	○	×	P125	○	○	○	×	P140	×	×	×	○
Model	Setting																																	
	J3		J4	J5		J6																												
P71	○		×	○		×																												
P100	×	○	○	×																														
P125	○	○	○	×																														
P140	×	×	×	○																														
J5																																		
J6																																		
CN31		Тестовый режим	Тестовый режим	Нормальный режим	при включенном питании																													
JA		Авторестарт	выключен	включен	при включенном питании																													
JB		Питание внутреннего и наружного блоков	общее	раздельное																														

хладагент R407C

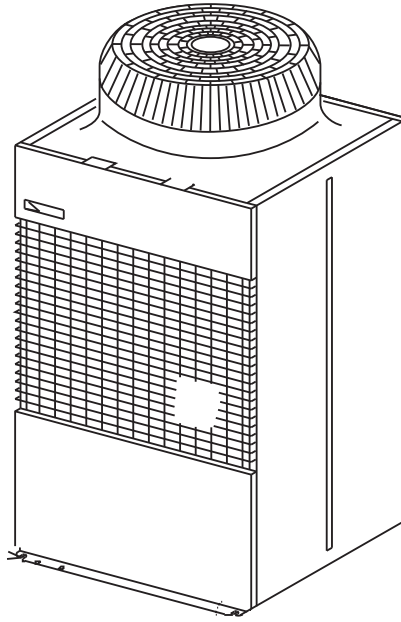
**PUH-P200MYA
PUH-P250MYA**

Наружные блоки PUH-P200/ 250MYA могут быть подключены к внутренним PEH-RP200/ 250MYA или PEH-P400/ 500MYA. В последнем случае к внутренним блокам подключается по два наружных.

В данных системах применяется хладагент марки R407C.

СПЕЦИФИКАЦИЯ
РУН-Р200МУА

Наименование системы		РУН-Р200МУА													
		охлаждение	обогрев												
Производительность	ккал/час	18,000	20,400												
	кВт	20.9	23.7												
Электропитание		3N~ 380/400/415В 50Гц													
Потребляемая мощность		кВт	7.27												
Рабочий ток		А	13.0												
Вентилятор	тип x количество	осевой x 1													
	расход воздуха	м3/мин	185												
	мощность двигателя	кВт	0.38												
Компрессор	тип	герметичный													
	мощность двигателя	кВт	5.5												
	нагреватель картера	кВт	0.05 (240В)												
Хладагент/холодильное масло		R407C/FVC68D													
Покрытие корпуса		синтетический порошковый краситель (MUNSELL 5Y8/1 или подобный)													
Габаритные размеры (В x Ш x Д)		мм	1,715(В) × 990(Ш) × 840(Д)												
Защитные устройства	выключатель по высокому давлению	МПа	3.3												
	компрессор/вентилятор		токовая защита/термовыключатель												
Фреоноводод: жидкость/газ		мм	ø12.7 / ø25.4												
Внутренний блок		REN-RP200МУА													
Уровень шума		дБ(А)	56												
Вес		кг	215												
Рабочий диапазон температур воздуха		в помещении: 15°CWB~24°CWB снаружи: -5°CDB~46°CDB	в помещении: 15°CDB~27°CDB снаружи: -12°CWB~18°CWB												
Примечания:	<p>1. Указаны максимальные значение холодо- и теплопроизводительности при следующих температурно-влажностных условиях и длине магистрали:</p> <p>Условия измерений:</p> <p>(DB - температура по сухому термометру, WB - температура по мокрому термометру):</p> <p>Длина магистрали (в одну сторону) - 7.5м Перепад высот - 0м.</p> <table> <tr> <td>ОХЛАЖДЕНИЕ (в помещении)</td> <td>DB27.0°C</td> <td>WB19.0°C</td> </tr> <tr> <td>(снаружи)</td> <td>DB35.0°C</td> <td></td> </tr> <tr> <td>ОБОГРЕВ (в помещении)</td> <td>DB20.0°C</td> <td></td> </tr> <tr> <td>(снаружи)</td> <td>DB 7.0°C</td> <td>WB 6.0°C</td> </tr> </table>			ОХЛАЖДЕНИЕ (в помещении)	DB27.0°C	WB19.0°C	(снаружи)	DB35.0°C		ОБОГРЕВ (в помещении)	DB20.0°C		(снаружи)	DB 7.0°C	WB 6.0°C
ОХЛАЖДЕНИЕ (в помещении)	DB27.0°C	WB19.0°C													
(снаружи)	DB35.0°C														
ОБОГРЕВ (в помещении)	DB20.0°C														
(снаружи)	DB 7.0°C	WB 6.0°C													

СПЕЦИФИКАЦИЯ
РУН-Р250МУА

Наименование системы		РУН-Р250МУА													
		охлаждение	обогрев												
Производительность	ккал/час	22,400	26,200												
	кВт	26.0	30.5												
Электропитание		3N~ 380/400/415В 50Гц													
Потребляемая мощность		кВт	9.02 8.62												
Рабочий ток		А	16.0 15.4												
Вентилятор	тип x количество	осевой x 1													
	расход воздуха	м3/мин	185												
	мощность двигателя	кВт	0.38												
Компрессор	тип	герметичный													
	мощность двигателя	кВт	7.5												
	нагреватель картера	кВт	0.05 (240В)												
Хладагент/холодильное масло		R407C/FVC68D													
Покрытие корпуса		синтетический порошковый краситель (MUNSELL 5Y8/1 или подобный)													
Габаритные размеры (В x Ш x Д)		мм	1,715(В) × 990(Ш) × 840(Д)												
Защитные устройства	выключатель по высокому давлению	МПа	3.3												
	компрессор/вентилятор		токовая защита/термовыключатель												
Фреоноводод: жидкость/газ		мм	ø12.7 / ø28.6												
Внутренний блок		REN-RP250МУА													
Уровень шума		дБ(А)	57												
Вес		кг	220												
Рабочий диапазон температур воздуха		в помещении: 15°CWB~24°CWB снаружи: -5°CDB~46°CDB	в помещении: 15°CDB~27°CDB снаружи: -12°CWB~18°CWB												
Примечания:	<p>1. Указаны максимальные значение холодо- и теплопроизводительности при следующих температурно-влажностных условиях и длине магистрали:</p> <p>Условия измерений:</p> <p>(DB - температура по сухому термометру, WB - температура по мокрому термометру):</p> <p>Длина магистрали (в одну сторону) - 7.5м Перепад высот - 0м.</p> <table> <tr> <td>ОХЛАЖДЕНИЕ (в помещении)</td> <td>DB27.0°C</td> <td>WB19.0°C</td> </tr> <tr> <td>(снаружи)</td> <td>DB35.0°C</td> <td></td> </tr> <tr> <td>ОБОГРЕВ (в помещении)</td> <td>DB20.0°C</td> <td></td> </tr> <tr> <td>(снаружи)</td> <td>DB 7.0°C</td> <td>WB 6.0°C</td> </tr> </table>			ОХЛАЖДЕНИЕ (в помещении)	DB27.0°C	WB19.0°C	(снаружи)	DB35.0°C		ОБОГРЕВ (в помещении)	DB20.0°C		(снаружи)	DB 7.0°C	WB 6.0°C
ОХЛАЖДЕНИЕ (в помещении)	DB27.0°C	WB19.0°C													
(снаружи)	DB35.0°C														
ОБОГРЕВ (в помещении)	DB20.0°C														
(снаружи)	DB 7.0°C	WB 6.0°C													

РАЗМЕРЫ
PUH-P200/ 250MYA

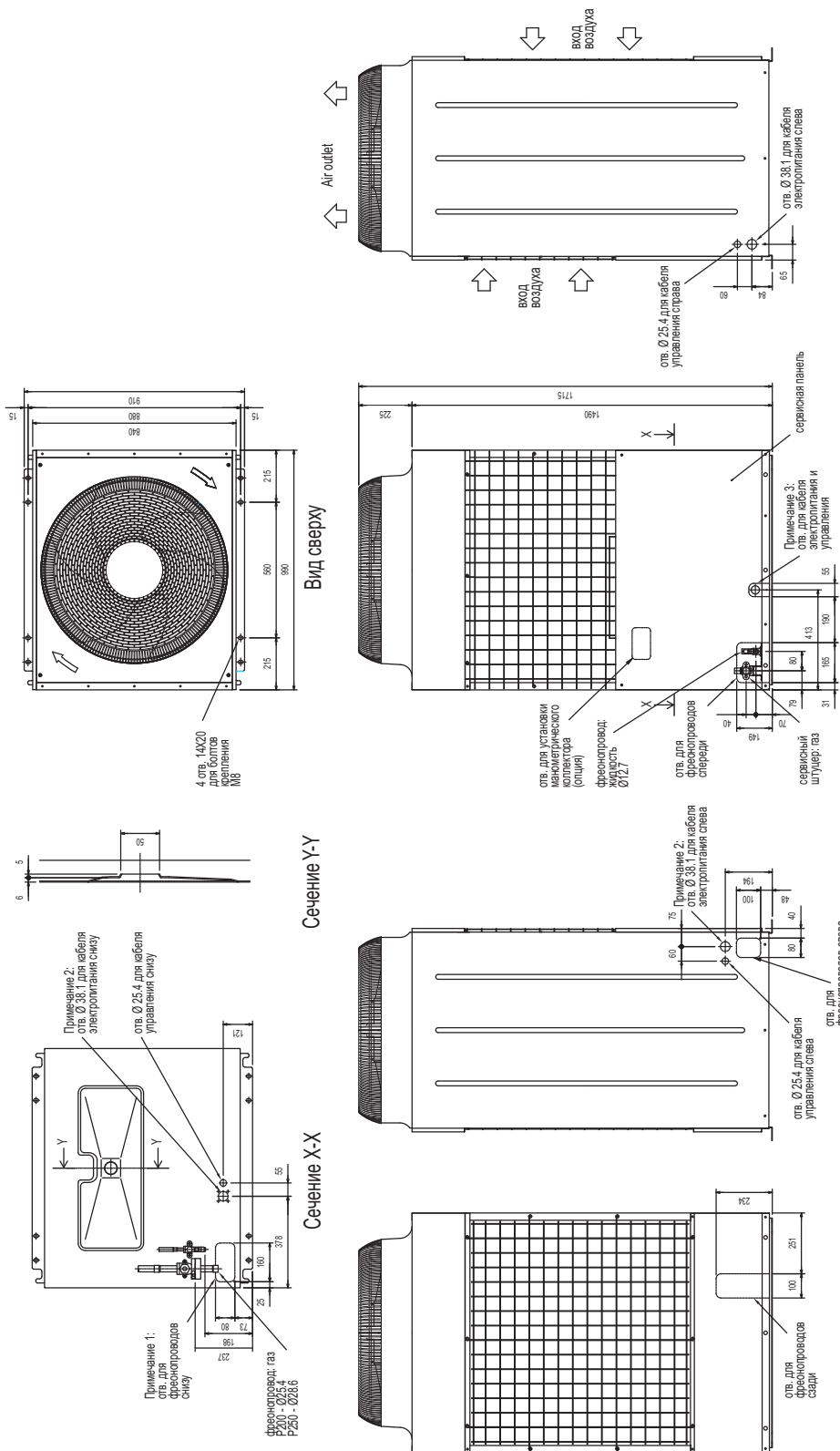

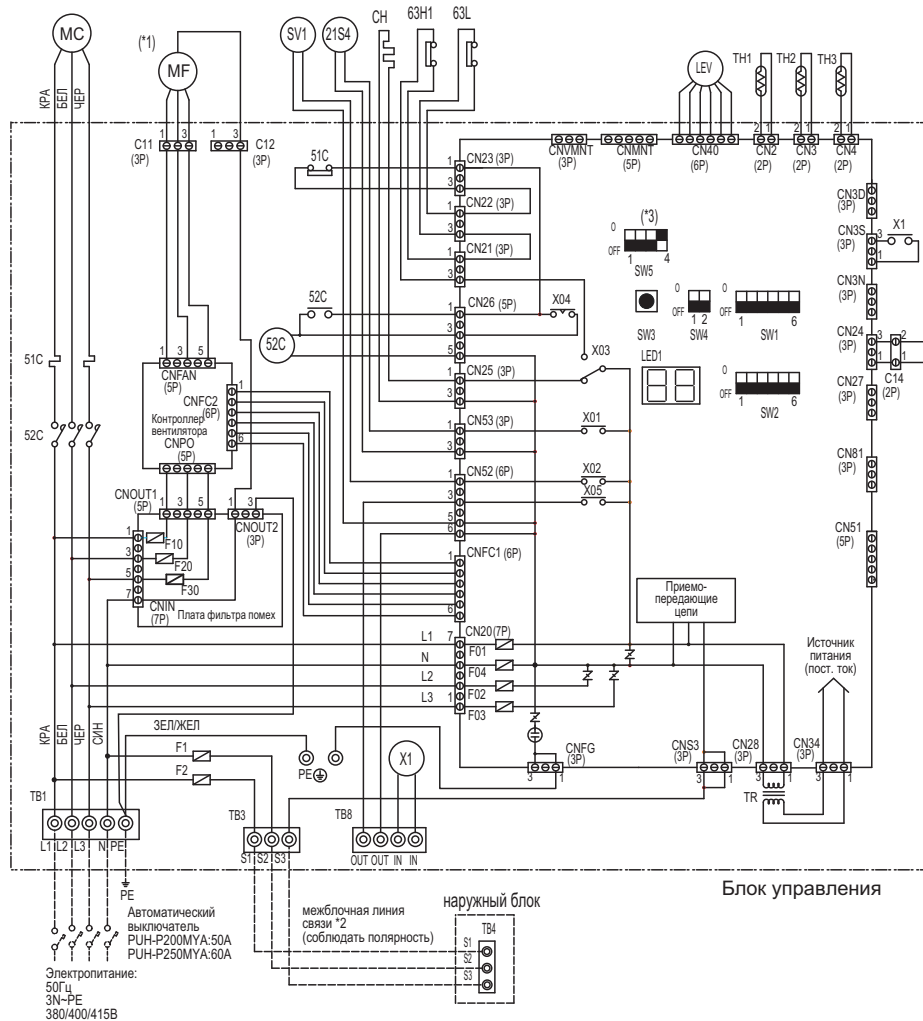
**ЭЛЕКТРИЧЕСКАЯ СХЕМА
PUH-P200/ 250MYA**

Примечания:

1. Пунктиром указаны соединения при установке приборов.
2. Проводник заземления - желто-зеленый.
3. При соединении внутреннего и наружного блоков следует проверить правильность подключения.
4. Электродвигатель (* 1) имеет внутреннюю самовосстанавливающуюся термозащиту.
5. Положение SW5 (*3) соответствует блоку PUH-P250MYA, для блока PEH-P200MYA SW2 установлен следующим образом.



Примечание:

1. Для защиты электродвигателя компрессора при повышенном токе установлено токовое реле. Недопустимо менять установки данного реле.

обозначение	ОПИСАНИЕ	обозначение	ОПИСАНИЕ			
F1, F2	Предохранитель (15A 250В перем. тока, класс T)	SW1~SW5	Переключатели на плате управления			
F01~F04	Предохранитель (6.3A 250В перем. тока, класс F)	21S4	4-х ходовой клапан			
F10~F30	Предохранитель (6.3A 250В перем. тока, класс F)	SV1	Соленоидный клапан			
51C	Токовое реле компрессора	CH	Нагреватель картера компрессора			
52C	Электромагнитный пускатель компрессора	LEV	Привод расширительного вентиля			
63L	Выключатель по низкому давлению	TH1	Термисторы <table border="1" style="margin-left: 20px;"> <tr> <td>жидкость</td> </tr> <tr> <td>нагнетание</td> </tr> <tr> <td>температура конденсатора/испарителя</td> </tr> </table>	жидкость	нагнетание	температура конденсатора/испарителя
жидкость						
нагнетание						
температура конденсатора/испарителя						
63H1	Выключатель по высокому давлению	TH2				
63H2	Датчик давления (контроль)	TH3				
MC	Электродвигатель компрессора	TB1	Клеммная колодка (электропитание)			
MF	Электродвигатель вентилятора	TB3, 4	Клеммная колодка (межблочное соединение)			
TR	Трансформатор	TB8	Клеммная колодка (для 16, 20HP)			
X1	Реле (для 16, 20HP)	C11, C12	Разъем (электродвигатель вентилятора)			
LED 1	Светодиодный индикатор (сервис)	C14	Разъем (выключатель по давлению 63H2)			
X01~X05	Реле на плате управления	CAFAN, CNFC2 CNPO	Разъемы на плате контроллера вентилятора			
CN2,CN20~28 CN3,34,30,3N,3S CN4,40,51~53,81 CNFC1, FG, S3 CNMT,VMNT	Разъемы на главной плате	CNOUT1, 2 CNIN	Разъемы на плате фильтра помех			

**КОМБИНАЦИИ ВНУТРЕННИХ БЛОКОВ
PUH-P200/ 250MYA**

(1) Допустимые комбинации внутренних и наружных блоков PUH-P200MYA/P250MYA

Внутренние блоки	1:1	50 : 50	33 : 33 : 33	25 : 25 : 50	20 : 40 : 40	25 : 25 : 25 : 25
	8HP	4HP+4HP	2.5HP+2.5HP +2.5HP	2HP+2HP +4HP	1.6HP+3HP +3HP	2HP+2HP +2HP+2HP
PUH-P200MYA	PEH-RP*MYA	○	-	-	-	-
	PLH-P*KAH, PLH-P*AAH PLA-P*KA, PLA-P*AA	-	○	○	○	○
	PEHD-P*EAH, PEAD-P*EA	-	○	○	○	○
	PCH-P*GAH, PCA-P*GA	-	○	○	○	○
	PKH-P*GALH, PKH-P*FALH PKA-P*GAL, PKA-P*FAL	-	○	○	○	○
	PSH-P*GAH, PSA-P*GA	-	○	-	-	-
	Внутренние блоки	10HP	5HP+5HP	3HP+3HP +3HP	2.5HP+2.5HP +5HP	2HP+4HP +4HP
PUH-P250MYA	PEH-RP*MYA	○	-	-	-	-
	PLH-P*KAH, PLH-P*AAH PLA-P*KA, PLA-P*AA	-	○	○	○	○
	PEHD-P*EAH, PEAD-P*EA	-	○	○	○	○
	PCH-P*GAH, PCA-P*GA	-	○	○	○	○
	PKH-P*GALH, PKH-P*FALH PKA-P*GAL, PKA-P*FAL	-	-	○	-	○
	PSH-P*GAH, PSA-P*GA	-	○	○	-	-
	Внутренние блоки	16HP	-	-	-	-
PEH-P*MYA	○	-	-	-	-	-
Внутренние блоки	20HP	-	-	-	-	-
PEH-P*MYA	○	-	-	-	-	-
Комплект разветвителей фреонопровода	-	SDD-50WSA-E	SDT-111SA-E	SDT-112SA-E	SDT-122SA-E	SDT-1111SA-E

* HP - лошадиные силы (л.с.)

(2) Системы

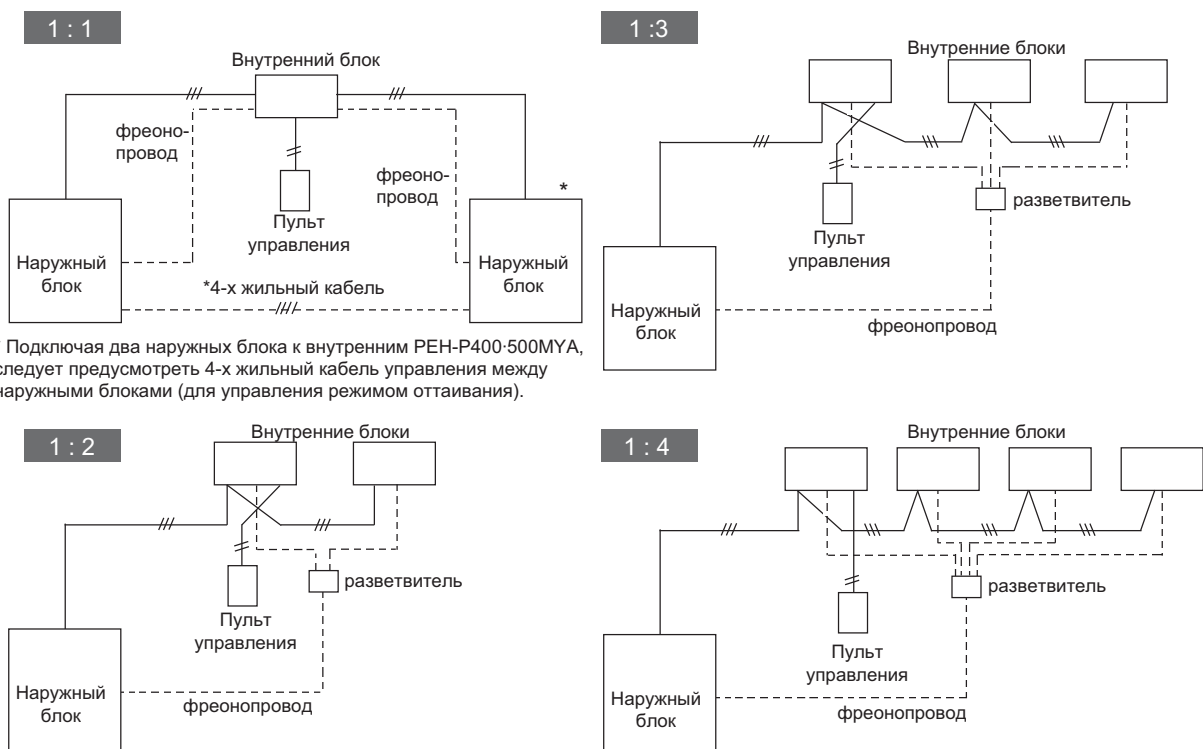

СТАНДАРТНЫЕ РАБОЧИЕ ПАРАМЕТРЫ
PUN-P200/ 250MYA
(1) PUN-P200MYA

Режим работы			охлаждение			обогрев			
Условия измерения	Напряжение	В	380	400	415	380	400	415	
	Частота	В	50	50	50	50	50	50	
	Температура внутреннего воздуха (DB/WB)	°C	27/19	27/19	27/19	20/–	20/–	20/–	
	Температура наружного воздуха (DB/WB)	°C	35/–	35/–	35/–	7/6	7/6	7/6	
	Длина магистрали	м	7.5	7.5	7.5	7.5	7.5	7.5	
	Заправка хладагента	кг	7.9	7.9	7.9	7.9	7.9	7.9	
Электрические характеристики	Наружный блок	Ток	А	13.0	13.0	13.0	12.8	12.8	12.8
		Потребляемая мощность	кВт	7.27	7.27	7.27	7.17	7.17	7.17
		Ток компрессора	А	11.9	11.9	11.9	11.7	11.7	11.7
		Ток вентилятора	А	1.1	1.1	1.1	1.1	1.1	1.1
	Внутренний блок	Ток	А	1.12	1.12	1.12	1.12	1.12	1.12
		Потребляемая мощность	кВт	0.65	0.65	0.65	0.65	0.65	0.65
Характеристики холодильного контура	Давление нагнетания	МПа	2.11	2.11	2.11	1.91	1.91	1.91	
	Давление всасывания	МПа	0.48	0.48	0.48	0.40	0.40	0.40	
	Температура нагнетания	°C	75	75	75	70	70	70	
	Температура всасывания	°C	6	6	6	0	0	0	
	Температура жидкостной трубы в точке установки датчика	°C	46	46	46	0	0	0	
	Температура картера компрессора	°C	35	35	35	30	30	30	

Примечание: в качестве внутреннего блока использовался прибор PEH-RP200MYA.

 DB°C - температура воздуха по сухому термометру;
 WB°C - температура воздуха по влажному термометру
(2) PUN-P250MYA

Режим работы			охлаждение			обогрев			
Условия измерения	Напряжение	В	380	400	415	380	400	415	
	Частота	В	50	50	50	50	50	50	
	Температура внутреннего воздуха (DB/WB)	°C	27/19	27/19	27/19	20/–	20/–	20/–	
	Температура наружного воздуха (DB/WB)	°C	35/–	35/–	35/–	7/6	7/6	7/6	
	Длина магистрали	м	7.5	7.5	7.5	7.5	7.5	7.5	
	Заправка хладагента	кг	8.4	8.4	8.4	8.4	8.4	8.4	
Электрические характеристики	Наружный блок	Ток	А	16.0	16.0	16.0	15.4	15.4	15.4
		Потребляемая мощность	кВт	9.02	9.02	9.02	8.62	8.62	8.62
		Ток компрессора	А	14.9	14.9	14.9	14.3	14.3	14.3
		Ток вентилятора	А	1.1	1.1	1.1	1.1	1.1	1.1
	Внутренний блок	Ток	А	1.64	1.64	1.64	1.64	1.64	1.64
		Потребляемая мощность	кВт	0.94	0.94	0.94	0.94	0.94	0.94
Характеристики холодильного контура	Давление нагнетания	МПа	2.22	2.22	2.22	1.75	1.75	1.75	
	Давление всасывания	МПа	0.50	0.50	0.50	0.38	0.38	0.38	
	Температура нагнетания	°C	80	80	80	65	65	65	
	Температура всасывания	°C	8	8	8	-1	-1	-1	
	Температура жидкостной трубы в точке установки датчика	°C	48	48	48	0	0	0	
	Температура картера компрессора	°C	30	30	30	20	20	20	

Примечание: в качестве внутреннего блока использовался прибор PEH-RP250MYA.

 DB°C - температура воздуха по сухому термометру;
 WB°C - температура воздуха по влажному термометру

СТАНДАРТНЫЕ РАБОЧИЕ ХАРАКТЕРИСТИКИ
PUN-P200/ 250MYA
(1) PUN-P200MYA x 2 блока

Режим работы			охлаждение		обогрев		
Условия измерения	Напряжение	В	380	415	380	415	
	Частота	Гц	50	50	50	50	
	Температура внутреннего воздуха (DB/WB)	°С	27/19	27/19	20/–	20/–	
	Температура наружного воздуха (DB/WB)	°С	35/–	35/–	7/6	7/6	
	Длина магистрали	м	7.5	7.5	7.5	7.5	
	Заправка хладагента *1	кг	7.9	7.9	7.9	7.9	
Электрические характеристики	Наружный блок *1	Ток	А	13.0	13.0	12.8	12.8
		Потребляемая мощность	кВт	7.27	7.27	7.17	7.17
		Ток компрессора	А	11.9	11.9	11.7	11.7
		Ток вентилятора	А	1.1	1.1	1.1	1.1
	Внутренний блок	Ток	А	4.5	4.1	4.5	4.1
		Потребляемая мощность	кВт	2.30	2.30	2.30	2.30
Характеристики холодильного контура	Давление нагнетания	МПа	2.11	2.11	1.81	1.81	
	Давление всасывания	МПа	0.52	0.52	0.40	0.40	
	Температура нагнетания	°С	75	75	70	70	
	Температура всасывания	°С	6	6	0	0	
	Температура жидкостной трубы в точке установки датчика	°С	46	46	0	0	
	Температура картера компрессора	°С	35	35	30	30	

Примечание:

- 1) В качестве внутреннего блока использовался прибор PEH-P400MYA.
 2) *1 - значение для одного наружного блока.

DB°С - температура воздуха по сухому термометру;
 WB°С - температура воздуха по влажному термометру

(4) PUN-P250MYA x 2 блока

Режим работы			охлаждение		обогрев		
Условия измерения	Напряжение	В	380	415	380	415	
	Частота	Гц	50	50	50	50	
	Температура внутреннего воздуха (DB/WB)	°С	27/19	27/19	20/–	20/–	
	Температура наружного воздуха (DB/WB)	°С	35/–	35/–	7/6	7/6	
	Длина магистрали	м	7.5	7.5	7.5	7.5	
	Заправка хладагента *1	кг	8.4	8.4	8.4	8.4	
Электрические характеристики	Наружный блок *1	Ток	А	16.0	16.0	15.4	15.4
		Потребляемая мощность	кВт	9.02	9.02	8.62	8.62
		Ток компрессора	А	14.9	14.9	14.3	14.3
		Ток вентилятора	А	1.1	1.1	1.1	1.1
	Внутренний блок	Ток	А	5.1	4.7	5.1	4.7
		Потребляемая мощность	кВт	2.50	2.50	2.50	2.50
Характеристики холодильного контура	Давление нагнетания	МПа	2.22	2.22	1.75	1.75	
	Давление всасывания	МПа	0.50	0.50	0.38	0.38	
	Температура нагнетания	°С	80	80	65	65	
	Температура всасывания	°С	8	8	-1	-1	
	Температура жидкостной трубы в точке установки датчика	°С	48	48	0	0	
	Температура картера компрессора	°С	30	30	20	20	

Примечание:

- 1) В качестве внутреннего блока использовался прибор PEH-P500MYA.
 2) *1 - значение для одного наружного блока.

DB°С - температура воздуха по сухому термометру;
 WB°С - температура воздуха по влажному термометру

ГИДРАВЛИЧЕСКАЯ СХЕМА PUH-P200/ 250MYA

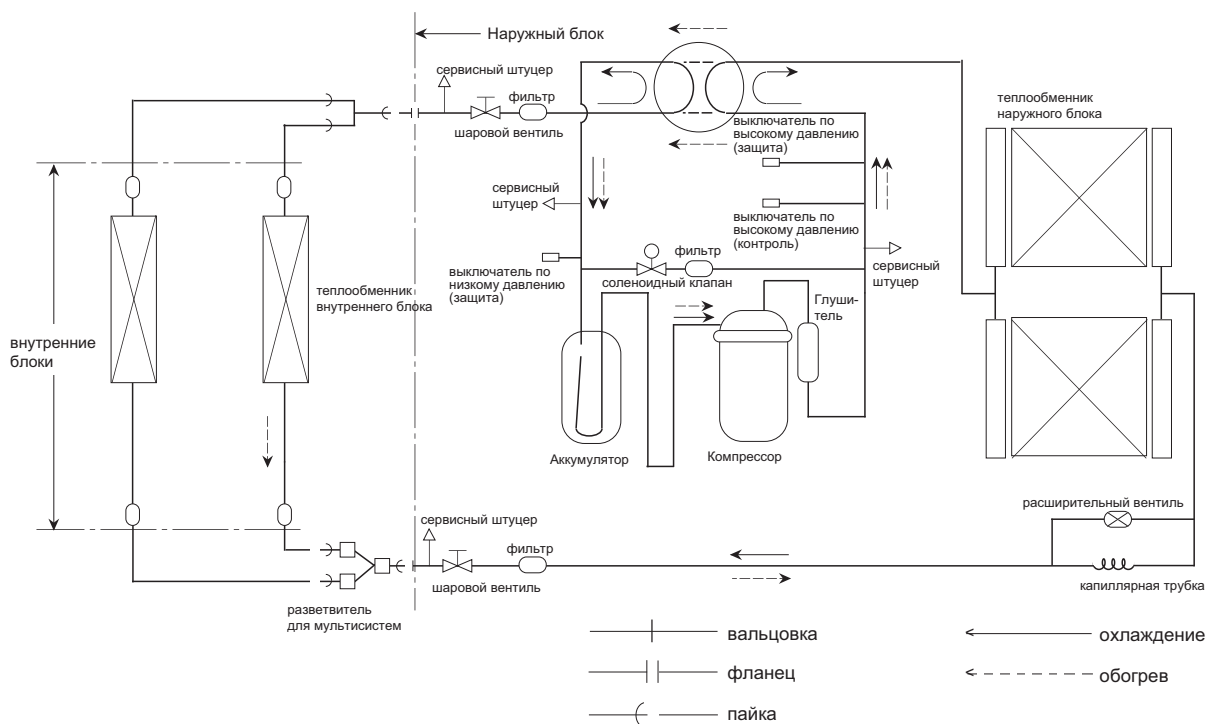

* К внутренним блокам PEH-P400-500MYA подключаются по два наружных PUH-P200/ 250MYA.

ДЛИНА ФРЕОНОПРОВОДА И ПЕРЕПАД ВЫСОТ PUH-P200/ 250MYA

(1) Система «1 : 1»

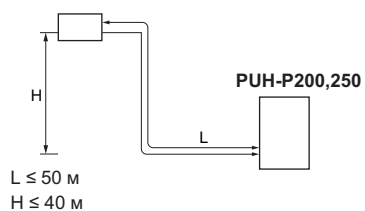

(2) Система «1 : 2»

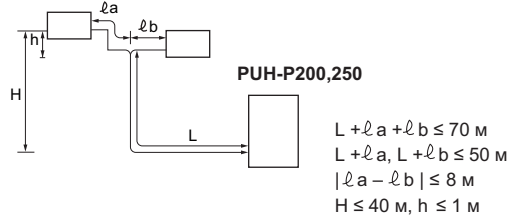

(3) Система «1 : 3»

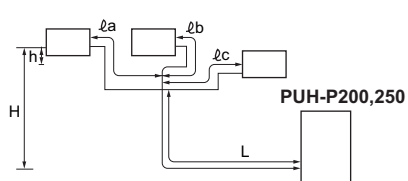

(4) Система «1 : 4»

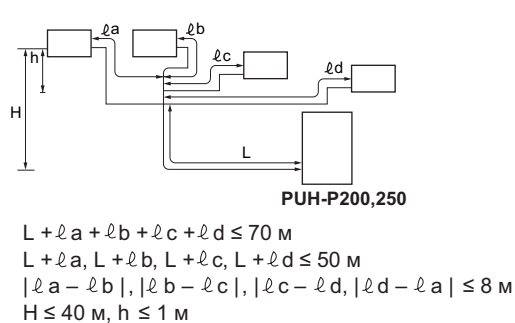

* Общее количество поворотов - 15, а на участках $L + l_a, L + l_b, L + l_c$ and $L + l_d$ - 8 поворотов.

ПАРАМЕТРЫ ФРЕОНОПРОВОДА
PUH-P200/ 250MYA

модель		фреонопровод: газ	фреонопровод: жидкость
Наружный блок	PUH-P200MYA	∅25.4	∅ 12.7
	PUH-P250MYA	∅ 28.58	∅ 12.7
Внутренний блок	35, 50, 60, 71	∅ 15.88	∅9.52
	100, 125	∅19.05	∅ 9.52
	200	∅ 25.4	∅ 9.52 (∅12.7)
	250	∅28.58	∅ 12.7
	400	∅25.4 × 2	∅12.7 × 2
	500	∅28.58 × 2	∅12.7 × 2

* При использовании типоразмера, указанного в скобках, потребуется переходник.

ЗАПРАВКА ХЛАДАГЕНТА
PUH-P200/ 250MYA

модель	Заводская заправка	Дополнительная заправка
PUH-P200MYA	R407C 6.0 кг	$0.026 \times L + 0.014 \times (l_a + l_b + l_c + l_d) + 1.7^{*1} (\text{кг})$
PUH-P250MYA	R407C 6.5 кг	$0.026 \times L + 0.014 \times (l_a + l_b + l_c + l_d) + 1.7^{*1} (\text{кг})$

L: длина магистрального участка

$l_a + l_b + l_c + l_d$: длина ответвлений

Результат следует округлить в большую сторону до десятых. Например, 2.22кг - 2.3кг.

* 1 - для всех внутренних блоков.

РАБОЧИЙ ДИАПАЗОН ТЕМПЕРАТУР
PUH-P200/ 250MYA

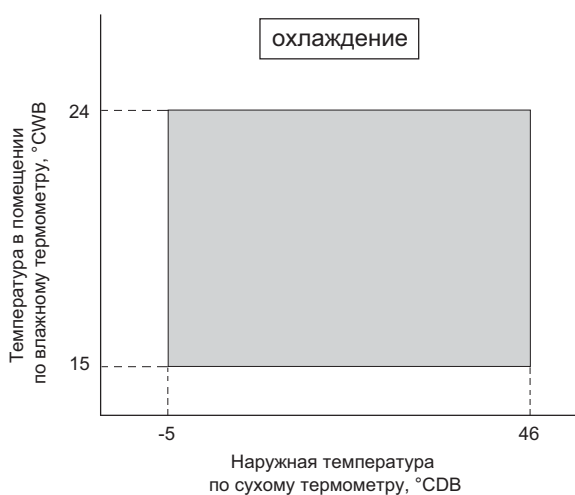

КОРРЕКЦИЯ ХОЛОДОПРОИЗВОДИТЕЛЬНОСТИ

PUH-P200/ 250MYA

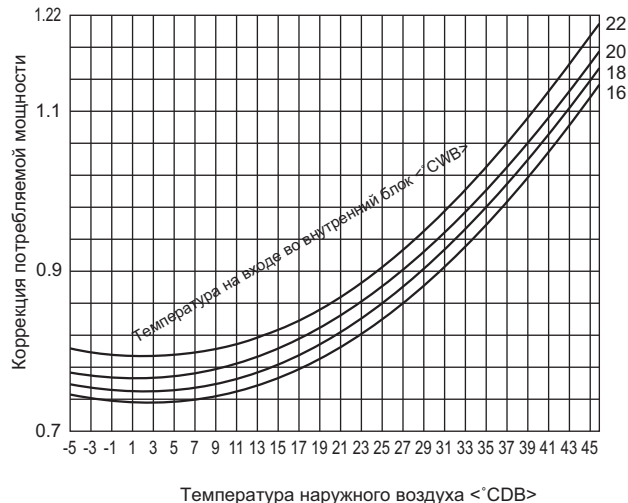
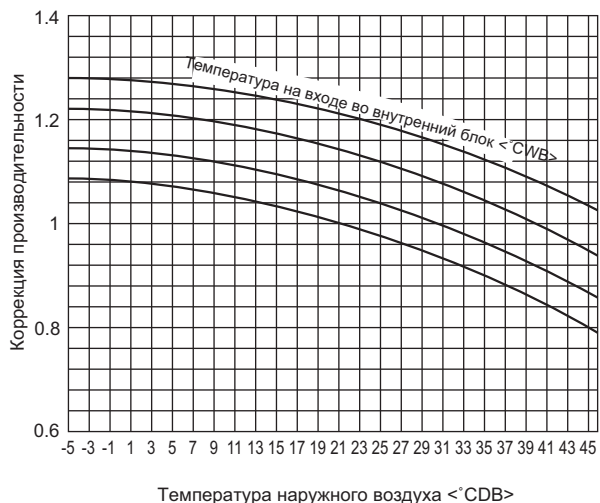

КОРРЕКЦИЯ ТЕПЛОПРОИЗВОДИТЕЛЬНОСТИ

PUH-P200/ 250MYA

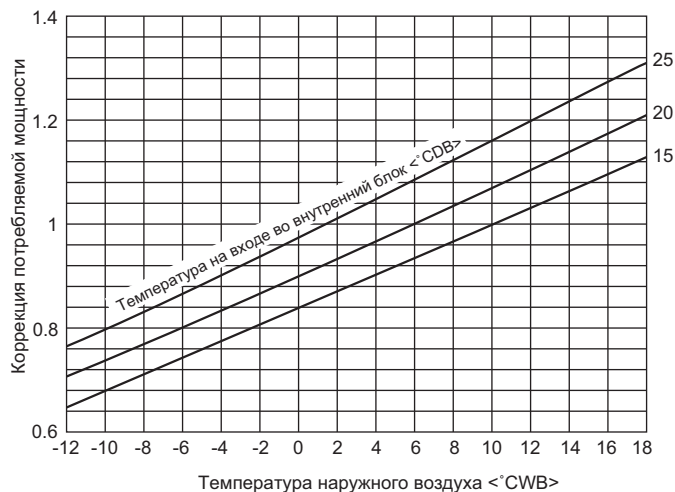
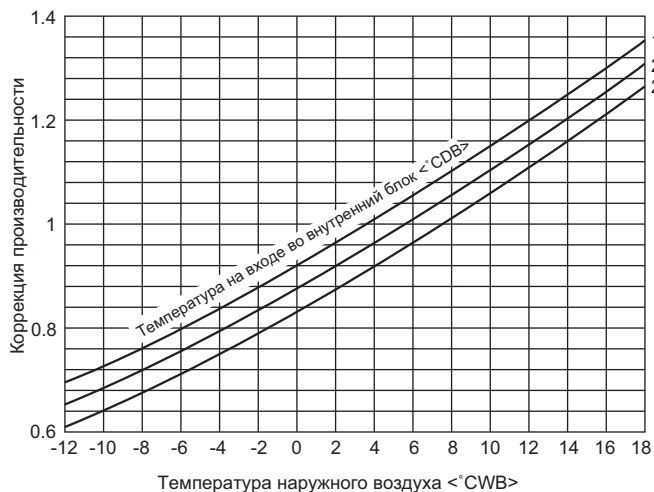

КОРРЕКЦИЯ ПРОИЗВОДИТЕЛЬНОСТИ PUH-P200/ 250MYA

Коррекция производительности по длине фреонпровода

(1) Холодопроизводительность

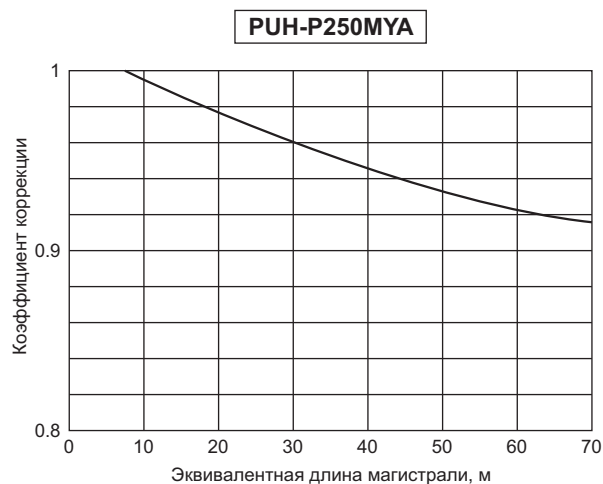
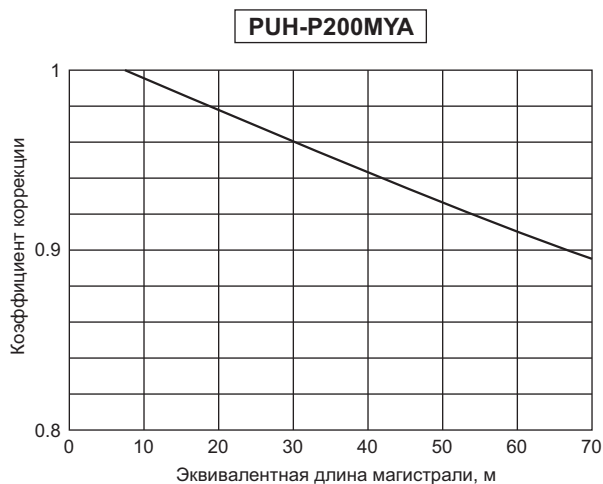

(2) Теплопроизводительность

модель наружного блока	Эквивалентная длина магистрали, м		
	~30м	30 ~50м	50 ~70м
PUH-P200MYA	1.0	0.995	0.99
PUH-P250MYA			

(3) Определение эквивалентной длины фреонпровода

PUH-P200MYA	Эквивалентная длина магистрали, м = Реальная длина + (0.47 x количество поворотов)
PUH-P250MYA	Эквивалентная длина магистрали, м = Реальная длина + (0.5 x количество поворотов)

(4) Коррекция в связи с режимом оттаивания

Температура воздуха, входящего в наружный блок (°CWB)	Коэффициент коррекции теплопроизводительности
6	1.0
4	0.98
2	0.88
0	0.85
-2	0.86
-4	0.89
-6	0.92
-8	0.92
-10	0.92

УРОВЕНЬ ШУМА
PUH-P200/ 250MYA

1) PUH-P200MYA

точка измерения

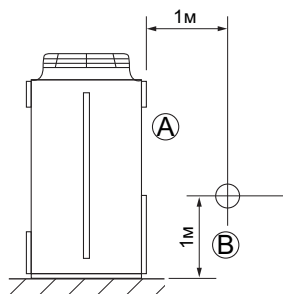

Уровень звукового давления
в беззвонной комнате

56 дБ (A)

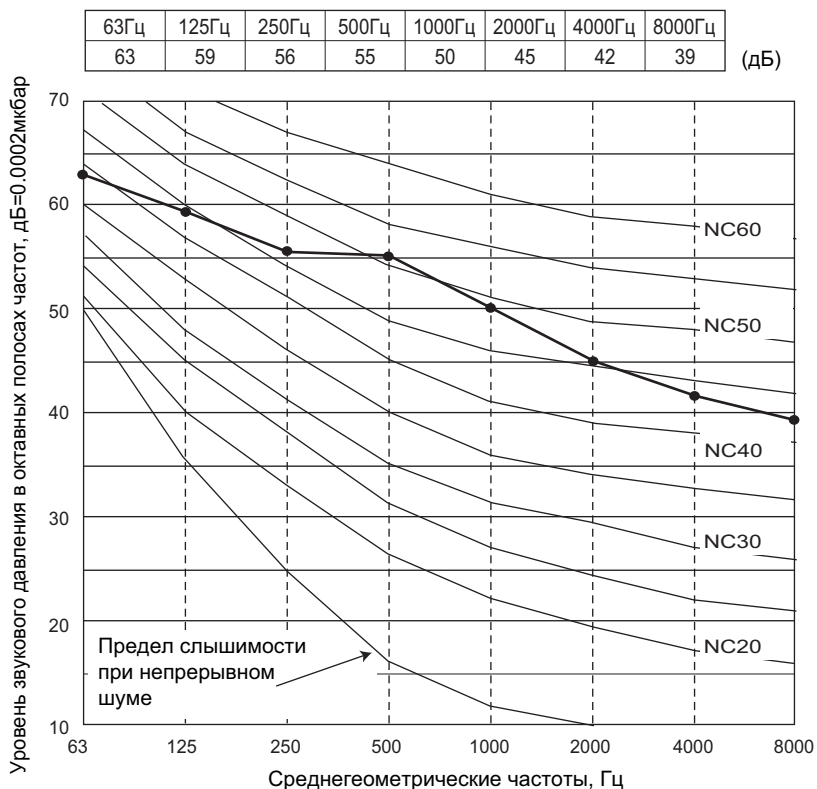

2) PUH-P250MYA

точка измерения

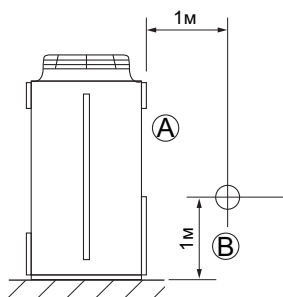

Уровень звукового давления
в беззвонной комнате

57 дБ (A)

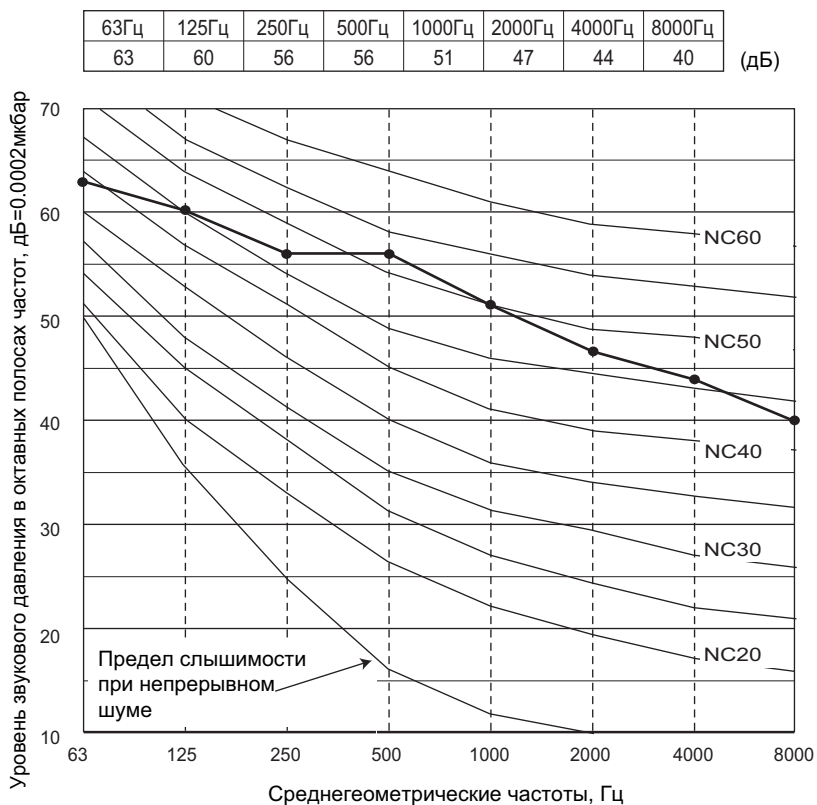

ПЕРЕКЛЮЧАТЕЛИ и РАЗЪЕМЫ
PUN-P200/ 250MYA

Назначение переключателей

Нормальный режим			Нормальный режим SW3 = Unrelated			
Тип переключателя	Наименование	Номер переключателя	Назначение	Положение переключателя		Время действия переключателя
				ON	OFF	
DIP SW	SW1 CN33 разомкнут	1	Не используется	—	—	—
		2	Очистка архива неисправностей	очистить	обычный режим	выкл или вкл
		3	Установка адреса холодильного контура			при включенном питании
		4				
		5				
		6				
	6					
	6	→ показано, что переключатели 3, 4, 5 и 6 (SW1) установлены в опложение ON.				
	SW2	1	Самодиагностика	см. далее		выкл или вкл
		2				
		3				
		4				
		5				
		6				
	кнопка	SW3		Фиксация спец. режима	фиксировать	обычный режим
DIP SW	SW4	1	Тестовый режим	включить	выключить	выключен *1
		2	Тестовый режим	Обогрев	Охлаждение	выключен
DIP SW	SW5	1	Входная темп. повт. считывание	да	нет	—
		2	Определение 3-х фазного питания	нет	да	при включенном питании
		3	Тип системы	только охлаждение	тепловой насос	при включенном питании
		4	Выбор модели	PUN-P250MYA	PUN-P200MYA	

Специальные режимы

Специальные режимы CN33 = замкнут SW3 = ON *2			Специальные режимы			
Тип переключателя	Наименование	Номер переключателя	Назначение	Положение переключателя		Время действия переключателя
				ON	OFF	
DIP SW	SW1 When CN33 замкнут	1	Не используется	—	—	—
		2				
		3	Ночной режим	включен	выключен	выключен
		4	Переключение окончания оттаивания	12°C постоянно 2 минуты	8°C постоянно 2 минуты	выключен
		5	Переключение времени блокировки оттаивания	фиксировано	обучение	выключен
		6	Не используется	—	—	—
Примечания	*1 Тестовый режим запускается из выключенного состояния.					
	*2 Mode input is entered by SW3 OFF→ON change (___ ↑). Нажмите и удерживайте кнопку SW3 в течение 2 секунд. Установленный режим зафиксируется.					

Примечание: после установки специального режима замыканием контактов CN33 их следует разомкнуть.

Назначение разъемов

Тип	Наименование	Назначение	Состояние		Время действия переключателя
			замкнуто	разомкнуто	
Разъем	CN31	Принудительное включение	Запуск	обычный режим	при инициализации
	CN32	Проверка функций	Режим функций	обычный режим	при инициализации
	CN33	Специальные режимы	Переключение режима	обычный режим	выключен

ХАРАКТЕРИСТИКИ ОСНОВНЫХ КОМПОНЕНТОВ
PUH-P200/ 250MYA

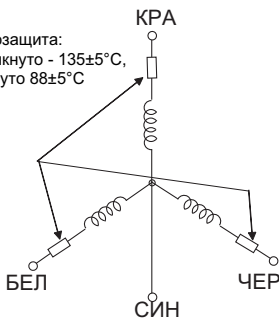
Наименование	Способ проверки и параметры								
Термисторы: TH1 - температура жидкости, TH2 - температура нагнетания, TH3 - температура испарения/ конденсации.	Отключите разъем и измерьте сопротивление термистора тестером при температуре 10°C ~ 30°C. <table border="1"> <thead> <tr> <th></th> <th>исправен</th> <th>неисправен</th> </tr> </thead> <tbody> <tr> <td>TH2</td> <td>160кОм ~ 410кОм</td> <td rowspan="2">замыкание или обрыв</td> </tr> <tr> <td>TH1, 3</td> <td>4.3кОм ~ 9.6кОм</td> </tr> </tbody> </table> <p>См. зависимость сопротивления от температуры на следующей странице.</p>		исправен	неисправен	TH2	160кОм ~ 410кОм	замыкание или обрыв	TH1, 3	4.3кОм ~ 9.6кОм
	исправен	неисправен							
TH2	160кОм ~ 410кОм	замыкание или обрыв							
TH1, 3	4.3кОм ~ 9.6кОм								
Электродвигатель вентилятора термозащита: разомкнуто - 135±5°C, замкнуто 88±5°C 	Измерьте сопротивление между клеммами тестером при температуре 20°C. <table border="1"> <thead> <tr> <th>клеммы</th> <th>исправен</th> <th>неисправен</th> </tr> </thead> <tbody> <tr> <td>между двумя фазами</td> <td>45.5 Ом</td> <td>замыкание или обрыв</td> </tr> </tbody> </table>	клеммы	исправен	неисправен	между двумя фазами	45.5 Ом	замыкание или обрыв		
клеммы	исправен	неисправен							
между двумя фазами	45.5 Ом	замыкание или обрыв							
Компрессор	Измерьте сопротивление тестером при температуре обмоток 20°C. <table border="1"> <thead> <tr> <th>модель</th> <th>исправен</th> <th>неисправен</th> </tr> </thead> <tbody> <tr> <td>PUH-P200MYA</td> <td>каждая фаза 1.574 Ом</td> <td rowspan="2">замыкание или обрыв</td> </tr> <tr> <td>PUH-P250MYA</td> <td>каждая фаза 1.263 Ом</td> </tr> </tbody> </table>	модель	исправен	неисправен	PUH-P200MYA	каждая фаза 1.574 Ом	замыкание или обрыв	PUH-P250MYA	каждая фаза 1.263 Ом
модель	исправен	неисправен							
PUH-P200MYA	каждая фаза 1.574 Ом	замыкание или обрыв							
PUH-P250MYA	каждая фаза 1.263 Ом								

ХАРАКТЕРИСТИКИ ОСНОВНЫХ КОМПОНЕНТОВ (продолжение) РУН-Р200/ 250МУА

Зависимость сопротивления термисторов от температуры

Термисторы низкотемпературные

- Термистор ТН1 (температура жидкости)
- Термистор ТН3 (температура конденсации/испарения)

Термистор $R_0=15\text{кОм} \pm 3\%$
константа $B=3460 \pm 2\%$

$$R_t = 15 \exp \left\{ 3460 \left(\frac{1}{273+t} - \frac{1}{273} \right) \right\}$$

0°C	15кОм	30°C	4.3кОм
10°C	9.7кОм	40°C	3.1кОм
20°C	6.4кОм		
25°C	5.3кОм		

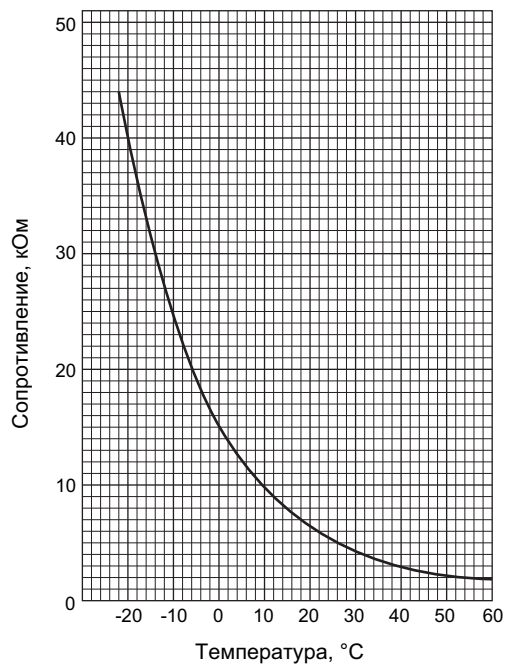

Термисторы высокотемпературные

- Термистор ТН4 (нагнетание)

Термистор $R_{120} = 7.465\text{кОм} \pm 2\%$
Константа $B = 4057 \pm 2\%$

$$R_t = 7.465 \exp \left\{ 4057 \left(\frac{1}{273+t} - \frac{1}{393} \right) \right\}$$

20°C	250 кОм	70°C	34 кОм
30°C	160 кОм	80°C	24 кОм
40°C	104 кОм	90°C	17.5 кОм
50°C	70 кОм	100°C	13.0 кОм
60°C	48 кОм	110°C	9.8 кОм

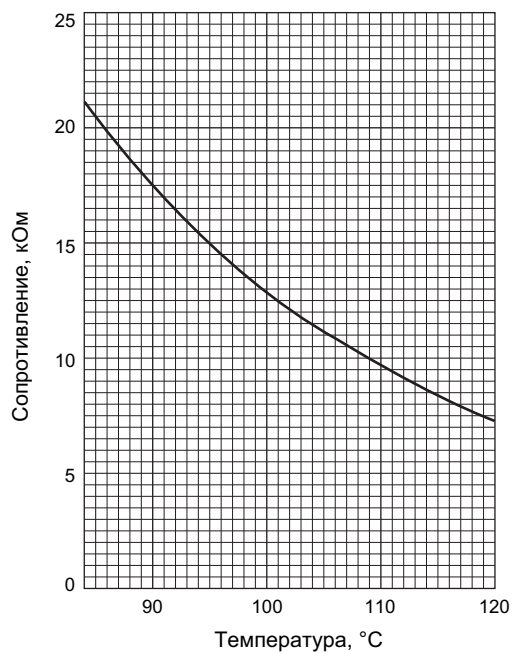

ИНДИКАТОР НА ПЛАТЕ НАРУЖНОГО БЛОКА (1) PUN-P200/ 250MYA

Цифровой индикатор LED2 отображает 2 цифры или код и обозначает рабочий режим или код неисправности. Тип (содержание) выводимой на индикатор информации определяется блоком переключателей SW2 на плате наружного блока.

1) После этого дисплей включается (нормальный режим), отображая рабочий режим.

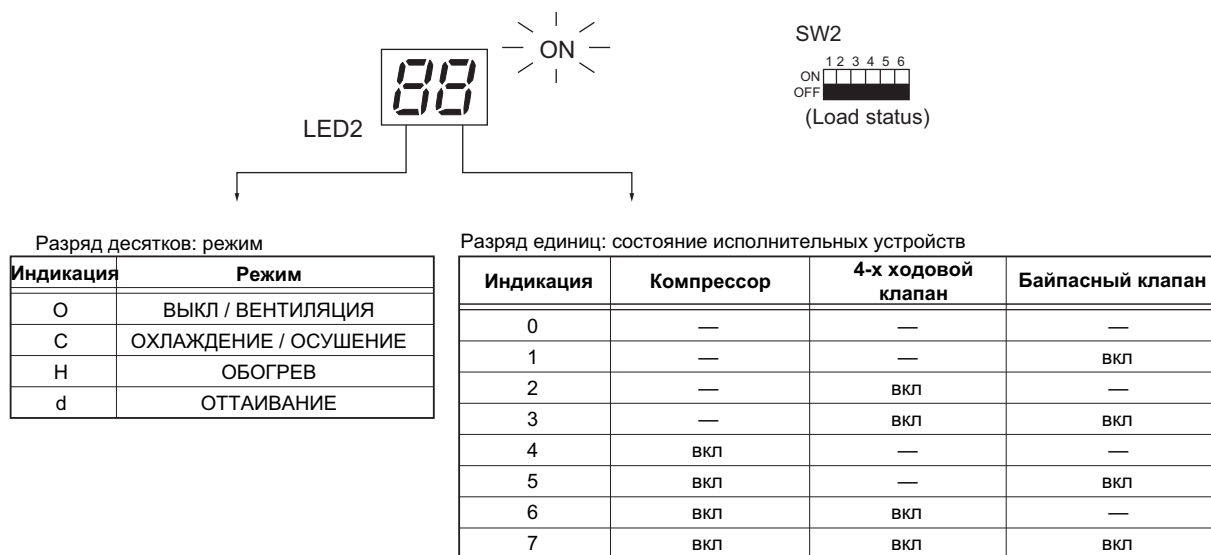









2) Если индикатор мигает (блок выключен по причине срабатывания защиты), то отображается код неисправности.

Индикация	Неисправный прибор
0	Наружный блок
1	Внутренний блок 1
2	Внутренний блок 2
3	Внутренний блок 3
4	Внутренний блок 4





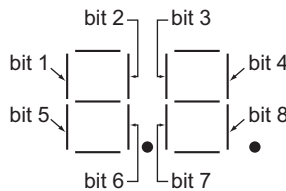

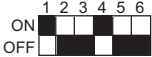

Индикация	Описание неисправности (при включенном питании)
F8	Неисправность входной цепи
E8	Ошибка обмена данными: ошибка приема (наружный блок)
E9	Ошибка обмена данными: ошибка передачи (наружный блок)
EA	Ошибочное межблочное соединение. Слишком много внутренних блоков (более 4).
Eb	Неправильное межблочное подключение: перекрестное соединение или обрыв.
Ed	Ошибка обмена данными (M-NET)
E0~E7	Ошибка обмена данными, кроме наружного блока

Индикация	Описание неисправности (при работе блока)
U2	Повышенная температура нагнетания, разъем отключен CN23.
U3	Неисправность термистора нагнетания (TH2): обрыв или замыкание
U4	Неисправность термисторов: TH1, TH3 (обрыв или замыкание).
U6	Сработала токовая защита компрессора (51C)
UE	Высокое давление (сработал выключатель 63H1)
UL	Низкое давление (сработал выключатель 63L1)
P1-P8	Неисправности внутренних блоков
A0-A7	Ошибки обмена данными (M-NET)

ИНДИКАТОР НА ПЛАТЕ НАРУЖНОГО БЛОКА (2)
PUN-P200/ 250MYA

положение SW2	Индикация	Описание		Ед. изм.
	Фреонопровод: жидкость (TH1) – 39~88	– 39~88 * При индикации отрицательных температур последовательно мигают: значение и знак „-“. Например, -10°C: интервал 1 секунда – □ ← → 10		°C
	Температура нагнетания (TH2) 0~216	0~216 * Для индикации значений более 99°C последовательно мигают: сотни и десятки-единицы. Например, 115°C: интервал 1 секунда 1 □ ← → 15		°C
	Производительность вентилятора 0~100	0 ~ 100 * Для индикации значения 100% последовательно мигают: сотни и десятки-единицы. 100%: интервал 1 секунда 1 □ ← → 00		%
	Количество циклов включения/ выключения компрессора 0~999	0~9999 * Индицируется количество сотен циклов. Если данное значение больше 99, то последовательно мигают: сотни и десятки-единицы. Например, 42500 циклов (425 x 100): интервал 1 секунда 4 □ ← → 25		x 100 циклов
	Наработка компрессора 0~999	0~9999 * Индицируется количество десятков часов. Если данное значение больше 99, то последовательно мигают: сотни и десятки-единицы. Например, 2450 часов (245 x 10): интервал 1 секунда 2 □ ← → 45		x 10 часов
	Текущие неисправности режим 1	Расположение флагов (сегментов на индикаторе)	Индикация режима 1 bit 1 Превышение температуры нагнетания компрессора bit 2 Неисправность термистора нагнетания (TH2) bit 3 разъем CN23 отключен bit 5 Термистор TH1 (жидкость) неисправен	
	Текущие неисправности режим 2		Индикация режима 2 bit 1 Превышение тока компрессора bit 2 Защита по низкому давлению	
	Количество импульсов открытия LEV 0~400	0~400 * Для индикации значений более 99 последовательно мигают: сотни и десятки-единицы. Например, 200: интервал 1 секунда 2 □ ← → 00		5 импульсов

ИНДИКАТОР НА ПЛАТЕ НАРУЖНОГО БЛОКА (2)
PUN-P200/ 250MYA

положение SW2	Индикация	Описание	Ед. изм.
	Код последней неисправности	При отсутствии неисправностей - "00". Например, «U4» - неисправность термистора на фреонопроводе.	код
	Режим работы, в котором появилась неисправность	Режим работы, в котором появилась неисправность. Например, был включен компрессор, режим охлаждения - «C4».	код
	Фреонопровод: жидкость (ТН1) перед возникновением неисправности	- 39~88 * При индикации отрицательных температур последовательно мигают: значение и знак «-». Например, -15°C: интервал 1 секунда - □ ← → 15	°C
	Температура нагнетания (ТН2) перед возникновением неисправности	0~216 * Для индикации значений более 99°C последовательно мигают: сотни и десятичные единицы. Например, 130°C: интервал 1 секунда 1 □ ← → 30	°C
	Код неисправности (1) в памяти - последний. Код и номер блока мигают на индикаторе попеременно.	Если в памяти нет кодов неисправностей, то "0" и "-" мигают попеременно.	код
	Код неисправности (2) в памяти - предпоследний. Код и номер блока мигают на индикаторе попеременно.	Если в памяти нет кодов неисправностей, то "0" и "-" мигают попеременно.	код
	Длительность сигнала ON термостата	0~999 * Для индикации значений более 99 последовательно мигают: сотни и десятичные единицы. Например, 245: интервал 1 секунда 2 □ ← → 45	минуты
	Количество подключенных внутренних блоков	0~4	шт.







ИНДИКАТОР НА ПЛАТЕ НАРУЖНОГО БЛОКА (3)
PUN-P200/ 250MYA

положение SW2	Индикация	Описание	Ед. изм.																				
	Информация о наружном блоке (1)	Код производительности наружного блока <table border="1"> <thead> <tr> <th>Модель</th> <th>Код</th> </tr> </thead> <tbody> <tr> <td>PUN-P200MYA</td> <td>20</td> </tr> <tr> <td>PUN-P250MYA</td> <td>25</td> </tr> </tbody> </table>	Модель	Код	PUN-P200MYA	20	PUN-P250MYA	25	код														
Модель	Код																						
PUN-P200MYA	20																						
PUN-P250MYA	25																						
	Информация о наружном блоке (2)	<table border="1"> <thead> <tr> <th rowspan="2">Функция</th> <th colspan="2">Установленное значение (индикация)</th> </tr> <tr> <th>Да</th> <th>Нет</th> </tr> </thead> <tbody> <tr> <td>Определение 3-х фазного питания</td> <td>(1)</td> <td>(0)</td> </tr> <tr> <td>Модификация</td> <td>Только охлаждение (2)</td> <td>Охлаждение и обогрев (0)</td> </tr> <tr> <td>Ночной режим</td> <td>(1)</td> <td>Обычный режим (0)</td> </tr> <tr> <td>Время окончания оттаивания</td> <td>12° постоянно 2 минуты (2)</td> <td>8° постоянно 2 минуты (0)</td> </tr> <tr> <td>Время блокировки оттаивания</td> <td>Фиксировано (4)</td> <td>Обучение (0)</td> </tr> </tbody> </table> <p>При наличии нескольких функций одновременно значения складываются, и индицируется результат.</p>	Функция	Установленное значение (индикация)		Да	Нет	Определение 3-х фазного питания	(1)	(0)	Модификация	Только охлаждение (2)	Охлаждение и обогрев (0)	Ночной режим	(1)	Обычный режим (0)	Время окончания оттаивания	12° постоянно 2 минуты (2)	8° постоянно 2 минуты (0)	Время блокировки оттаивания	Фиксировано (4)	Обучение (0)	код
Функция	Установленное значение (индикация)																						
	Да	Нет																					
Определение 3-х фазного питания	(1)	(0)																					
Модификация	Только охлаждение (2)	Охлаждение и обогрев (0)																					
Ночной режим	(1)	Обычный режим (0)																					
Время окончания оттаивания	12° постоянно 2 минуты (2)	8° постоянно 2 минуты (0)																					
Время блокировки оттаивания	Фиксировано (4)	Обучение (0)																					
	Труба внутреннего блока: жидкость (TH2) внутренний блок 1 – 39~88	– 39~88 * При индикации отрицательных температур последовательно мигают: значение и знак „-“.	°C																				
	Труба внутреннего блока: жидкость (TH2) внутренний блок 2 – 39~88	– 39~88 * При индикации отрицательных температур последовательно мигают: значение и знак „-“.	°C																				
	Труба внутреннего блока: жидкость (TH2) внутренний блок 3 – 39~88	– 39~88 * При индикации отрицательных температур последовательно мигают: значение и знак „-“.	°C																				
	Труба внутреннего блока: жидкость (TH2) внутренний блок 4 – 39~88	– 39~88 * При индикации отрицательных температур последовательно мигают: значение и знак „-“.	°C																				
	Температура в помещении 8~39.5	8 ~ 39.5 При отсутствии внутреннего блока индицируется «00».	°C																				
	Целевая температура в помещении 17~30	17 ~ 30 При отсутствии внутреннего блока индицируется «00».	°C																				

ИНДИКАТОР НА ПЛАТЕ НАРУЖНОГО БЛОКА (4)
PUN-P200/ 250MYA

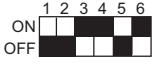
положение SW2	Индикация	Описание	Ед. изм.
	Состояние внутренних блоков 1 и 2	Расшифровка индикации Внутренний блок 2 Внутренний блок 4	—
	Состояние внутренних блоков 3 и 4	Расшифровка индикации Внутренний блок 1 Внутренний блок 3	—
	Температура испарителя/ конденсатора (ТН3)	– 39~88 * При индикации отрицательных температур последовательно мигают: значение и знак „-“. Например, -10°C: интервал 1 секунда — □ ← → 10	°C
	Состояние наружного блока	Расшифровка индикации Внутренний блок 2 Внутренний блок 4	—
	Перегрев паров хладагента SHd 0~216 охлаждение = НБ (ТН2) - НБ(ТН3) обогрев = НБ (ТН2) - ВБ(ТН3) (среднее)	0~216 * Для индикации значений более 99°C последовательно мигают: сотни и десятичные единицы. Например, 150°C: интервал 1 секунда 1 □ ← → 50	°C
	Переохлаждение SC 0~130 охлаждение = НБ (ТН3) - НБ(ТН1) обогрев = ВБ (ТН3) (среднее) - ВБ(ТН2) (среднее)	0~130 * Для индикации значений более 99°C последовательно мигают: сотни и десятичные единицы. Например, 100°C: интервал 1 секунда 1 □ ← → 00	°C
	Целевой уровень переохлаждения N 1~5	1~5	—

ИНДИКАТОР НА ПЛАТЕ НАРУЖНОГО БЛОКА (5)
PUN-P200/ 250MYA

положение SW2	Индикация	Описание	Ед. изм.
	Запрашиваемая по интерфейсу производительность 0~255	0~255 * Для индикации значения 100% и более последовательно мигают: сотни и десятки-единицы. Например, 100%: интервал 1 секунда 1 □ ← → 00	%
	Неисправность термистора 1~3	1~3 1: термистор TH1 (жидкость) 2: термистор TH2 (температура нагнетания) 3: термистор TH3 (на испарителе/конденсаторе) -: нет неисправных термисторов	—
	Производительность вентилятора перед возникновением неисправности 0~100	0~255 * Для индикации значения 100% последовательно мигают: сотни и десятки-единицы. Например, 100%: интервал 1 секунда 1 □ ← → 00	%
	Количество импульсов открытия LEV перед возникновением неисправности 0~400	0~400 * Для индикации значений более 99 последовательно мигают: сотни и десятки-единицы. Например, 200: интервал 1 секунда 2 □ ← → 00	5 импульсов
	Температура конденсации/испарения наружного блока перед возникновением неисправности - 39~88	- 39~88 * При индикации отрицательных температур последовательно мигают: значение и знак „-“. Например, -10°C: интервал 1 секунда - □ ← → 10	°C
	Перегрев паров хладагента SHd перед возникновением неисправности 0~216 охлаждение = НБ (TH2) - НБ(TH3) обогрев = НБ (TH2) - ВБ(TH3) (среднее)	0~216 * Для индикации значений более 99°C последовательно мигают: сотни и десятки-единицы. Например, 150°C: интервал 1 секунда 1 □ ← → 50	°C
	Переохлаждение SC перед возникновением неисправности 0~130 охлаждение = НБ (TH3) - НБ(TH1) обогрев = ВБ (TH3) (среднее) - ВБ(TH2) (среднее)	0~130 * Для индикации значений более 99°C последовательно мигают: сотни и десятки-единицы. Например, 100°C: интервал 1 секунда 1 □ ← → 00	°C

ИНДИКАТОР НА ПЛАТЕ НАРУЖНОГО БЛОКА (6)
PUN-P200/ 250MYA

положение SW2	Индикация	Описание	Ед. изм.
	<p>Длительность сигнала ON термостата перед возникновением неисправности 0~999</p>	<p>0~999 * Для индикации значений более 99 последовательно мигают: сотни и десятки- единицы. Например, 245: интервал 1 секунда 2 □ ←→ 45</p>	минуты
	<p>Уровень управления расширительным вентилем LEV n 1~5</p>	1~5	—
	<p>Температура конденсации/испаре- ния ТНЗ. Внутренний блок 1 — 39~88</p>	<p>— 39~88 * При индикации отрицательных температур последовательно мигают: значение и знак „-“. При отсутствии внутреннего блока индицируется «00».</p>	°C
	<p>Температура конденсации/испаре- ния ТНЗ. Внутренний блок 2 — 39~88</p>	<p>— 39~88 * При индикации отрицательных температур последовательно мигают: значение и знак „-“. При отсутствии внутреннего блока индицируется «00».</p>	°C
	<p>Температура конденсации/испаре- ния ТНЗ. Внутренний блок 3 — 39~88</p>	<p>— 39~88 * При индикации отрицательных температур последовательно мигают: значение и знак „-“. При отсутствии внутреннего блока индицируется «00».</p>	°C
	<p>Температура конденсации/испаре- ния ТНЗ. Внутренний блок 4 — 39~88</p>	<p>— 39~88 * При индикации отрицательных температур последовательно мигают: значение и знак „-“. При отсутствии внутреннего блока индицируется «00».</p>	°C

ПОИСК НЕИСПРАВНОСТИ (1)
PUN-P200/ 250MYA

Неисправности, зафиксированные после включения питания.

Код	Расшифровка и способ определения	Причина	Способ устранения
None		<p>1) Нет напряжения на клеммной колодке ТВ1: а) выключен автоматический выключатель; б) кабель питания; в) обрыв провода R или S.</p> <p>2) Нет напряжения питания на плате управления: а) соединение на клеммной колодке; б) контакты R/1 или S/2 на плате управления.</p> <p>3) Неисправность платы управления: а) сгорел предохранитель; б) неисправность компонентов платы.</p>	<p>1) Проверьте следующее: а) автоматический выключатель; б) подключение кабеля к клеммной колодке ТВ1.</p> <p>2) Проверьте следующее: а) подключение кабеля к клеммной колодке ТВ1; б) соединение от клеммной колодки до платы питания управления.</p> <p>3) Замените: а) предохранитель; б) если все перечисленные выше меры не помогли, то замените плату управления.</p>
EA	<p>Неправильное соединение: внутренний блок - наружный блок. Превышение количества внутренних блоков (5 блоков или более).</p> <p>1. Плата управления наружного блока автоматически определяет количество подключенных внутренних блоков. Неисправность фиксируется, если допустимое количество внутренних блоков превышено в течении 4 минут после включения питания.</p> <p>2. Плата управления наружного блока фиксирует 5 внутренних блока или более.</p>	<p>1) Неправильное соединение, плохой контакт. 2) Сечение и длина сигнальных кабелей не соответствуют спецификации. 3) 5 или более внутренних блока подключено к одному наружному. 4) Цепи приемопередатчика на плате управления наружного блока. 5) Цепи приемопередатчика на платах внутренних блоков. 6) Помехи в линиях питания: внутренний блок/наружный блок.</p>	<p>1) Проверьте правильность соединения и состояние контактов.</p> <p>2) Проверьте сечение и длину сигнальных кабелей: - длина линии между наружным и внутренним блоком не более 50м; - длина линии между внутренними блоками не более 30м; - проверьте последовательность подключения проводников в плоском кабеле: S1, S2, S3 (S2 в середине).</p> <p>3) Проверьте количество внутренних блоков.</p> <p>4) Выключите питание и включите его вновь. Если неисправность не устранена, то последовательно замените печатные платы всех компонентов системы. Проверьте межблочные соединения.</p>
Eb	<p>Неправильное соединение: внутренний блок - наружный блок.</p> <p>1. Плата управления наружного блока автоматически устанавливает (задает) адреса подключенных внутренних блоков. Неисправность фиксируется, если адрес внутреннего блока не может быть задан в течение 4 минут после включения питания.</p>	<p>1) Неправильное соединение, плохой контакт. 2) Сечение и длина сигнальных кабелей не соответствуют спецификации. 3) Цепи приемопередатчика на плате наружного блока. 4) Цепи приемопередатчика на платах внутренних блоков 5) Помехи в линиях питания: внутренний блок/наружный блок.</p>	<p>Светодиод LED3 на плате внутреннего блока мигает при обмене данными.</p>
EC	<p>Start-up time over When start-up processing does not end even through 4 minutes has elapsed since the power was turned on, an abnormality is recognized.</p>	<p>(1) Indoor/outdoor connection wire contact faulty. (2) Indoor/outdoor connection wire diameter or wiring length outside specification. (3) Noise has entered on power supply or indoor/outdoor connection wire.</p>	
F1	Неправильное чередование фаз	1) Ошибочная последовательность подключения L1, L2, L3.	<p>1) Проверьте цепи электропитания. 2) Если все перечисленные выше меры не помогли, то замените плату управления.</p>
F2	Обрыв одной из фаз	1) Отсутствие напряжения одной из фаз.	

ПОИСК НЕИСПРАВНОСТИ (2)

PUN-P200/ 250MYA

Неисправности, зафиксированные при работе наружного блока.

Код	Расшифровка и способ определения	Причина	Способ устранения
U2	Превышение температуры нагнетания Температура нагнетания (ТН2) при работе компрессора превышает 118°C.	1. Перегрев компрессора обусловлен недостатком хладагента. 2. Запорные вентили. 3. Неисправный термистор. 4. Неисправна плата управления наружного блока.	1) Проверьте перегрев паров хладагента на входе компрессора. Убедитесь в отсутствии утечки хладагента. Добавьте хладагент. 2) Проверьте, что запорные вентили полностью открыты. 3) -4) Выключите питание и включите его вновь. Если появляется код U3, то см. устранение неисправности U3. Если появляется только код U2, то замена платы не требуется.
	Срабатывание 49С (отключен разъем CN23) Фиксируется неисправность при размыкании CN23 во время работы компрессора.	1. CN23 не замкнут или отсутствует контакт в разъеме.	1) Проверьте разъемы и соединения.
U3	Обрыв или замыкание термистора температуры нагнетания ТН2 Фиксируется обрыв (менее 0°C) или замыкание (более 216°C) термистора при работе компрессора. Контроль не производится: - в течении 5 минут после пуска компрессора.	1) Отключен или неисправен разъем CN3 термистора ТН2 на плате управления наружного блока. 2) Неисправен термистор. 3) Неисправна плата управления наружного блока.	1) Проверьте разъем и соединительные провода термистора. 2) Проверьте сопротивление термисторов. Или измеряемые ими значения температур с помощью индикатора на диагностической плате. 3) Замените плату управления наружного блока (после проверки 1 и 2).
U4	Обрыв или замыкание термисторов наружного блока: ТН1, ТН3. Неисправность фиксируется при работе компрессора. Обрыв - значение температуры менее -39°C, замыкание - более 88°C. Контроль термисторов не производится: - в течение 7 минут через 10 секунд после пуска компрессора ; - через 10 минут после окончания режима оттаивания.	1. Контакты разъемов и соединительные кабели. 2. Неисправность термисторов. 3. Неисправность платы управления наружного блока.	1. Проверьте контакты разъемов и соединительные кабели. 2. Проверьте сопротивление термисторов. Или измеряемые ими значения температур с помощью индикатора на диагностической плате. 3. Замените плату управления наружного блока (после проверки 1 и 2).
U6	Отключение компрессора в связи с превышением тока Неисправность фиксируется, если при работе компрессора измеряется ток более, чем: P200MYA - 22А, P250MYA - 27А.	1. Эксплуатация вне рабочего диапазона температур. 2. Пониженное напряжение питания. 3. Отсутствует одно из фазных напряжений. 4. Неисправность обмоток компрессора. 5. Компрессор заклинен. 6. Отключен разъем CN22 на плате управления. 7. 51С отключен или неисправны контакты.	1. Проверьте наружную температуру. Устраните замыкание воздушного потока наружного блока. 2. Проверьте разъемы и соединения. 3. Проверьте и при необходимости замените компрессор. 4 Проверьте внешние цепи электропитания.
UE	Превышение давления Неисправность фиксируется, если выключатель по высокому давлению 63Н1 (более 3.3МПа) сработал при работе компрессора. 63Н1 - выключатель по высокому давлению.	1. Вентили наружного блока закрыты при работе компрессора. 2. Неисправность разъемов или соединительных проводов CN21. 3. Неисправность разъемов или соединительных проводов 63Н1. 4. Загрязнен воздушный фильтр внутреннего блока. Отключение питания при работе в режиме обогрева. 5. Пониженный расход воздуха через наружный (охлаждение) или внутренний (обогрев) блок. 6. Неисправность выключателя 63Н1.	1. Откройте вентили наружного блока. 2. и 3. Восстановите соединение. 4. Проверьте воздушный фильтр внутреннего блока. 5. Проверьте воздухопроводы и электродвигатель вентилятора. Устраните неисправность вентилятора наружного блока. 6. Замените выключатель 63Н1.

ПОИСК НЕИСПРАВНОСТИ (3)

PUN-P200/ 250MYA

Неисправности, зафиксированные при работе наружного блока.

Код	Расшифровка и способ определения	Причина	Способ устранения
UL	Низкое давление (сработал 63L) Неисправность фиксируется, если выключатель по низкому давлению 63L (менее 0МПа) сработал при работе компрессора. Контроль производится: в режиме оттаивания и через 10 минут после его окончания.	1. Вентили наружного блока закрыты при работе компрессора. 2. Неисправность разъемов или соединительных проводов 63L. 3. Неисправность разъема CN27 на плате управления наружного блока. 4. Неисправен выключатель 63L.	1. Откройте вентили наружного блока. 2-3. Проверьте разъемы и соединения. 4. Замените выключатель 63L.
EO	Ошибка связи с пультом управления (ошибка приема) (1) Пульт управления не получает сигналы от внутреннего блока гидравлического контура с адресом „0” в течении 3 минут. (2) Подчиненный (дополнительный) пульт управления не принимает сигнал в течении 2 минут.	1. Неисправность приемо-передающих цепей пульта. 2. Неисправность приемо-передающих цепей на плате внутреннего блока с адресом контура „0”. 3. Помехи в сигнальной линии пульта. 4. Все пульты установлены как „дополнительные”. В этом случае на пульте индицируется E0, а на плате наружного блока - E4.	1-3. Проведите самодиагностику пульта: а) “RC OK” - пульт исправен. Выключите и включите питание. Если надпись „PLEASE WAIT” (H0) присутствует более 4 минут, то замените плату внутреннего блока. б) “RC NG” - пульт неисправен. Замените пульт. в) “RC E3” или “ERC 00-06”. Замените пульт. 4. Установите один из пультов как „главный”.
E3	Ошибка связи с пультом управления (ошибка передачи) (1) „Дополнительный” пульт управления не находит временной интервал для передачи данных в течение 6 секунд.. (2) Пульт управления не может завершить передачу данных 30 раз подряд.	1. Неисправность приемо-передающих цепей пульта. 2. Помехи в сигнальной линии пульта. 3. Два или более пульта установлены как „главные”.	
E8	Ошибка связи на участке „наружный блок - внутренний блок” (ошибка приема сигнала) (1) Фиксируется неисправность, если контроллер наружного блока не принимает нормальных данных в течение 3 минут.	1. Неисправность межблочного кабеля. 2. Неисправность интерфейсной цепи в наружном блоке. 3. Неисправность интерфейсной цепи во внутреннем блоке 4. Помехи в сигнальной линии пульта управления.	1. Проверьте межблочное соединение. 2-4. Выключите/включите питание. Если неисправность повторяется, то последовательно замените платы управления внутреннего блока и наружного блока.
E9	Ошибка связи на участке „наружный блок - внутренний блок” (ошибка передачи сигнала) (1) Фиксируется неисправность, если контроллер принимает „0” 30 раз подряд, когда контроллер наружного блока передает „1”. (2) Контроллер наружного блока не может найти временной интервал для передачи в течение 3 минут.	1. Неисправность межблочного кабеля. 2. Неисправность интерфейсной цепи в наружном блоке. 3. Помехи в линии питания. 4. Помехи в межблочной сигнальной линии.	1. Проверьте межблочные соединения. 2-4. Выключите/включите питание. Если неисправность повторяется, то замените плату управления наружного блока.
EF	Неизвестный код неисправности Индицируется при приеме неизвестного кода неисправности.	1. Помехи в сигнальной линии пульта управления. 2. Помехи в межблочной сигнальной линии.	1-2. Выключите/включите питание. Если неисправность повторяется, то последовательно замените платы управления внутреннего блока и наружного блока.

Коды неисправностей, соответствующие внутренним блокам, описаны в разделе «Внутренние блоки: поиск неисправности».

1. ЭЛЕКТРИЧЕСКИЕ СОЕДИНЕНИЯ

PU(H)-P71/ 100VHA PU(H)-P71/ 100/ 125/ 140YHA

Модель наружного блока	P71VHA	P100VHA	P71YHA	P100YHA	P125YHA	P140YHA
Система электропитания	1 фаза, 220В, 50Гц		3 фаза, 380В, 50Гц			
Автоматический выключатель	*1	23А	16 А		25 А	
Макс. импеданс системы электропитания (Ом)		06	0.23	0.22	0.14	0.12
Параметры кабелей питания и заземления	Питание наружного блока	2 x 4мм ²	4 x 1.5мм ²		4 x 2.5мм ²	
	Линия заземления	1 x 4мм ²	1 x 1.5мм ²		1 x 2.5мм ²	
	Межблочное соединение		3 x 1.5мм ²			
	Линия заземления (наружный - внутренний)		1 x 1.5мм ²			
Напряжение между клеммами	Внутренний блок - пульт управления	*3	2 x 0.3мм ²			
	Клеммы L-N (однофазное электропитание)		230В перем. тока			
	Клеммы L1-N, L2-N, L3-N (трехфазное электропитание)		230В перем. тока			
	Межблочное соединение (S1 -S2)	*4	24В пост. тока			
	Межблочное соединение (S2 - S3)	*4	12В пост. тока			
Внутренний блок - пульт управления	*4	12В пост. тока				

PUHZ-P100/ 125/ 140VHA

Модель наружного блока	P100, 125VHA	P140VHA
Система электропитания	1 фаза, 220В, 50Гц	
Автоматический выключатель	*1	32А
Параметры кабелей питания и заземления	Питание наружного блока	2 x 4мм ²
	Линия заземления	1 x 4мм ²
	Межблочное соединение	3 x 1.5мм ²
	Линия заземления (наружный - внутренний)	1 x 1.5мм ²
Напряжение между клеммами	Внутренний блок - пульт управления	*3
	Клеммы L-N (однофазное электропитание)	230В перем. тока
	Клеммы L1-N, L2-N, L3-N (трехфазное электропитание)	230В перем. тока
	Межблочное соединение (S1 -S2)	*4
	Межблочное соединение (S2 - S3)	*4
Внутренний блок - пульт управления	*4	

PUHZ-RP35/ 50/ 60/ 71/ 100/ 125/ 140VHA

PUHZ-RP100/ 125/ 140YHA

Модель наружного блока	RP35, 50V	RP60, 71V	RP100, 125V	RP140V	RP100, 125, 140Y
Система электропитания	1 фаза, 220В, 50Гц		1 фаза, 220В, 50Гц		
Автоматический выключатель	*1	16 А	25 А	32 А	40 А
Параметры кабелей питания и заземления	Питание наружного блока	2 x 1.5мм ²	2 x 2.5мм ²	2 x 4мм ²	2 x 6мм ²
	Линия заземления	1 x 1.5мм ²	1 x 2.5мм ²	1 x 4мм ²	1 x 6мм ²
	Межблочное соединение			3 x 1.5мм ²	
	Линия заземления (наружный - внутренний)			1 x 1.5мм ²	
Напряжение между клеммами	Внутренний блок - пульт управления	*3	2 x 0.3мм ²		
	Клеммы L-N (однофазное электропитание)		230В перем. тока		
	Клеммы L1-N, L2-N, L3-N (трехфазное электропитание)		230В перем. тока		
	Межблочное соединение (S1 -S2)	*4	24В пост. тока		
	Межблочное соединение (S2 - S3)	*4	12В пост. тока		
Внутренний блок - пульт управления	*4	12В пост. тока			

*1. Следует использовать автоматический выключатель с межконтактным зазором не менее 3мм.

*2. См. ниже.

*3. В комплекте с пультом управления поставляется 10м кабеля.

*4. Не измерять относительно клеммы заземления. Клеммы S1 и S3 не имеют гальванической развязки от сети электропитания.

Примечание: 1. Система электропитания должна соответствовать требованиям национальных стандартов.

2. Предусмотрите линию заземления длиннее остальных проводников

⚠ Внимание: В системах управления A-control клемма S3 не имеет гальванической развязки от сети электропитания. Не прикасайтесь к клеммам S1, S2 и S3. Следует всегда выключать питание прибора при ремонте или обслуживании.

Схема электрических соединений

Система 1:1

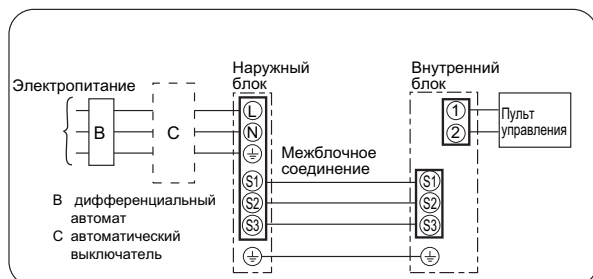

• Синхронная двойная система

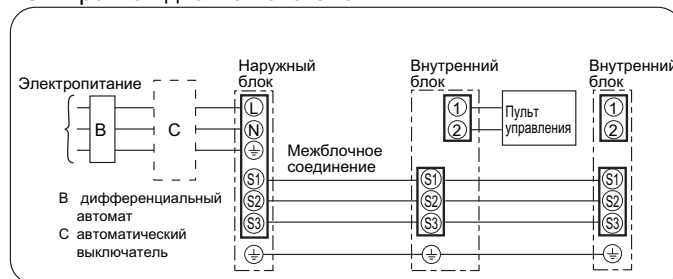

• Синхронная тройная система

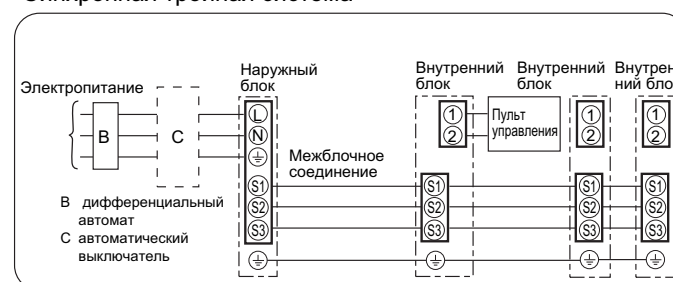

2. РАЗДЕЛЬНОЕ ЭЛЕКТРОПИТАНИЕ ВНУТРЕННЕГО И НАРУЖНОГО БЛОКОВ

PUHZ-RP35/ 50/ 60/ 71/ 100/ 125/ 140VHA
 PUHZ-RP100/ 125/ 140YHA

PUHZ-RP100/ 125/ 140VHA

PU(H)-P71/ 100VHA
 PU(H)-P71/ 100/ 125/ 140YHA

Допускается раздельное подключение электропитания к наружному и внутренним блокам.

Система 1:1

<Модели без бустерного электрического нагревателя>

* Потребуется дополнительная клеммная колодка для внутреннего блока (опция)

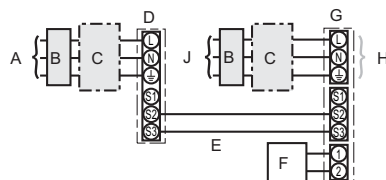

A Электропитание наружного блока
 B Дифференциальный автомат
 C Автоматический выключатель
 D Наружный блок
 E Межблочное соединение
 F Пульт управления
 G Внутренний блок
 H Клеммная колодка (опция)
 J Электропитание внутреннего блока

Синхронная двойная/тройная система

<Модели без бустерного электрического нагревателя>

* Потребуется дополнительная клеммная колодка для внутреннего блока (опция)

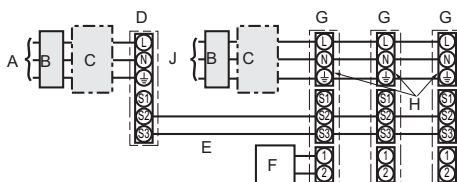

A Электропитание наружного блока
 B Дифференциальный автомат
 C Автоматический выключатель
 D Наружный блок
 E Межблочное соединение
 F Пульт управления
 G Внутренний блок
 H Клеммная колодка (опция)
 J Электропитание внутреннего блока

При установке клеммной колодки для раздельного электропитания внутреннего и наружного блоков (опция) следует выполнить дополнительные электрические соединения, а также установить DIP-переключатель как показано ниже.

Модификация внутреннего блока									
Комплект клеммной колодки (опция)									
Установка клеммной колодки и переключение разъемов									
Фиксация новых наклеек около колодок									
Установка DIP-переключателя на плате наружного блока									
	<table border="1"> <tr> <td>ON</td> <td></td> <td></td> <td>3</td> </tr> <tr> <td>OFF</td> <td>1</td> <td>2</td> <td></td> </tr> </table> (SW8)	ON			3	OFF	1	2	
ON			3						
OFF	1	2							

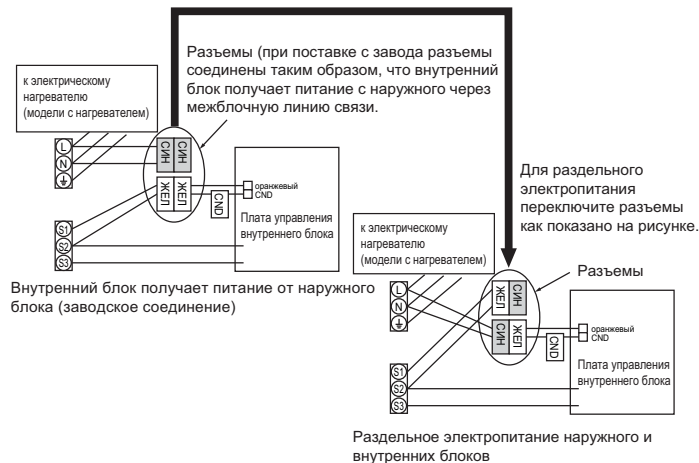

Модель внутреннего блока		RP35~140
Система электропитания		1фаза, 220В, 50Гц
Автоматический выключатель		*1 16 А
Параметры кабелей и/или жгутов	Питание внутреннего блока	2 x 1.5мм ²
	Линия заземления	1 x 1.5мм ²
	Межблочное соединение	*2 2 x 0.3мм ²
	Линия заземления (наружный - внутренний)	-
Напряжение между клеммами	Внутренний блок - пульт управления	*3 2 x 0.3мм ²
	Клеммы L-N (однофазное электропитание)	*4 230В перем. тока
	Межблочное соединение (S1 - S2)	*4 -
	Межблочное соединение (S2 - S3)	*4 24В пост. тока
	Внутренний блок - пульт управления	*4 12В пост. тока

*1. Следует использовать автоматический выключатель с межконтактным зазором не менее 3мм.

*2. Максимальная длина линии связи не более 120м.

*3. В комплекте с пультом управления поставляется 10м кабеля.

*4. Не измерять относительно клеммы заземления.

Примечание: 1. Система электропитания должна соответствовать требованиям национальных стандартов.
 2. Предусмотрите линию заземления длиннее остальных проводников

3. ЛИНИЯ СВЯЗИ МЕЖДУ ВНУТРЕННИМ И НАРУЖНЫМ БЛОКОМ

PUHZ-RP35/ 50/ 60/ 71/ 100/ 125/ 140VHA
 PUHZ-RP100/ 125/ 140YHA

PUHZ-RP100/ 125/ 140VHA

PU(H)-P71/ 100VHA
 PU(H)-P71/ 100/ 125/ 140YHA

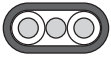
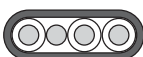
Тип кабеля	Сечение жил, мм ²	Кол-во жил	Последовательность жил в кабеле	Длина *5
Круглый 	2.5	3	по часовой стрелке: S1-S2-S3	(50) *1
Плоский 	2.5	3	Не применяется, так как центральный проводник не имеет изоляции.	не применяется *2
Плоский 	1.5	4	Слева направо S1-(не исп.)-S2-S3	(45)
Круглый 	2.5	4	По часовой стрелке: S1-S2-S3-(не исп.) Расположить S1 and S3 „по диагонали”	60

*1 : Кабель с желто-зеленой полосой одного из проводников.

*2 : При использовании двух плоских кабелей и подключении, показанном на рисунке ниже, длина может быть увеличена до 80м.

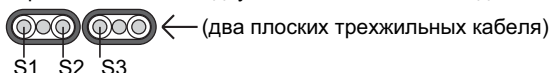

В таблице приведены ориентировочные данные о длине сигнальной линии. В реальных условиях длина может отличаться в зависимости от температурно-влажностных условий эксплуатации.

Длина межблочного кабеля

Питание внутреннего блока через наружный	Кабель: кол-во жил x сечение		
	макс. 45м	макс. 50м	макс. 80м
внутренний - наружный	3 x 1.5мм ²	3 x 2.5мм ²	3 x 2.5мм ² и S3 в отдельном кабеле
внутренний - наружный (заземление)	1 x 1.5мм ²	1 x 2.5мм ²	1 x 2.5мм ²

Раздельное питание внутреннего и наружного блоков *	Кабель: кол-во жил x сечение	
	макс. 120м	
внутренний - наружный	2 x 0.3мм ²	
внутренний - наружный (заземление)	—	

* Потребуется дополнительная клеммная колодка для внутреннего блока (опция).

В межблочном кабеле не рекомендуются разъемы и соединения.
 При использовании промежуточных разъемов вода может попасть в соединение и вызвать сбой в передаче данных.
 Если избежать установки разъемов не удастся, то следует предпринять меры по предотвращению проникновения воды в соединение.

4. ПОДКЛЮЧЕНИЕ К СЕТИ M-NET (СИТИ МУЛЬТИ)

PUHZ-RP35/ 50/ 60/ 71/ 100/ 125/ 140VHA
 PUHZ-RP100/ 125/ 140YHA

PUHZ-P100/ 125/ 140VHA

PU(H)-P71/ 100VHA

PU(H)-P71/ 100/ 125/ 140YHA

(1) Вне блока рекомендуется прокладывать отдельно силовые и сигнальные линии, выдерживая при этом расстояние более 5см.

(2) Не допускайте ошибочного подключения сетевого напряжения 220-240В на клеммную колодку центрального управления ТВ7. Это может привести к неисправности печатной платы.

(3) Используйте экранированный кабель (CVVS, CPEVS) сечением не менее $2 \times 1.25\text{мм}^2$. Не следует применять многожильный кабель для совместной передачи с сигналами другого назначения.

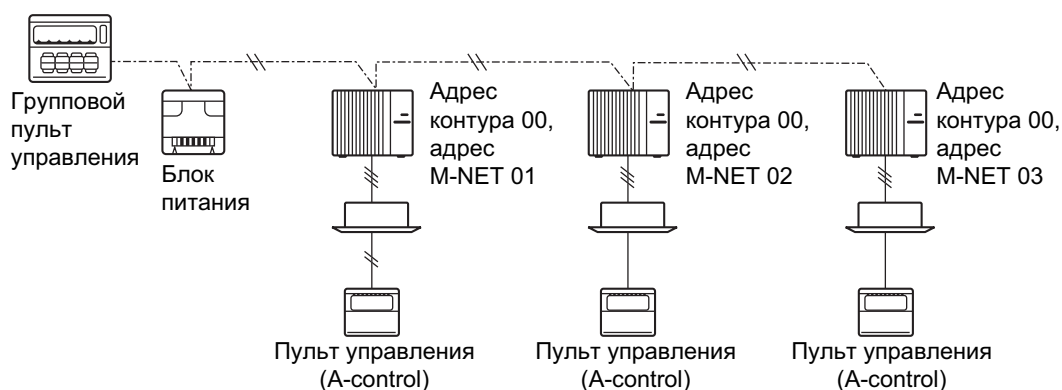

(4) Экран кабеля M-NET следует заземлять только в одной точке (на одном приборе). Заземление экрана в нескольких точках может привести к появлению помех в сигнальной линии и ошибкам в передаче данных:

код неисправности „Ed” - на наружном блоке;

код неисправности „4003” - групповом пульте управления.

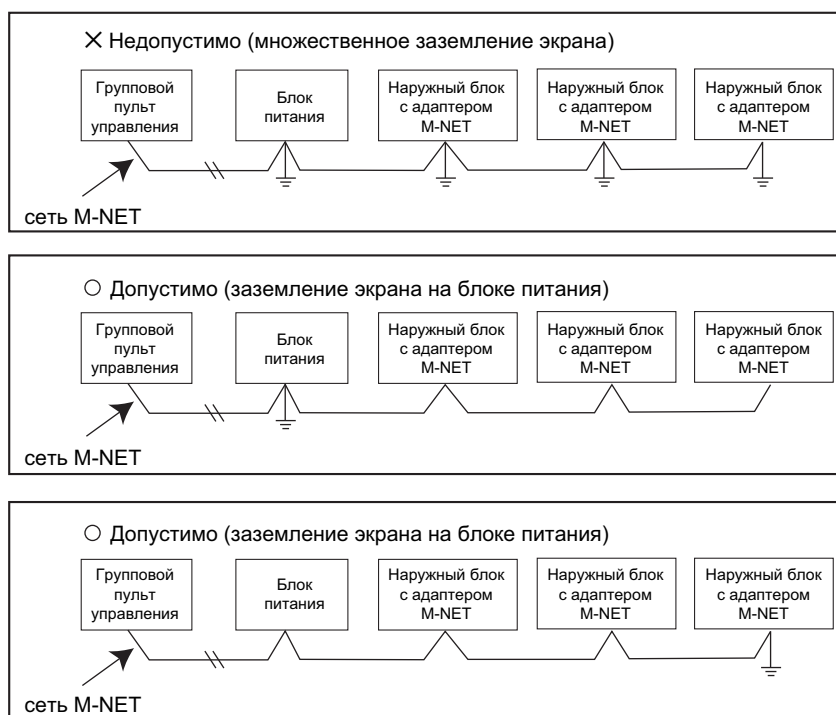

Потенциалы корпусов нескольких приборов могут существенно отличаться. Если заземление экрана выполнено в нескольких точках, то между ними возникает разность потенциалов и ток через экран. Данный ток своим электромагнитным полем будет наводить помехи в сигнальных проводниках. При этом уровень помех может быть высоким ввиду их близкого расположения.

• Формирование сети M-NET

- (1) Используйте экранированный кабель сечением не менее $2 \times 1.25\text{мм}^2$ (кроме линии пульта управления).
- (2) Подключите кабель к клеммной колодке M-NET. Клеммы А и В - для сигнальной линии, S - для соединения экранов кабелей двух участков сети.
- (3) При объединении нескольких наружных блоков в сеть M-NET, потребуется выбрать один из блоков и организовать на нем заземление экрана как показано на рисунке.

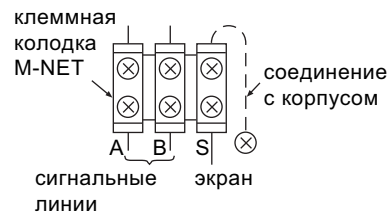

Установка адреса M-NET

В системах управления A-control адрес прибора в сети M-NET задается на плате конвертора PAC-SF80MA-E, устанавливаемого в наружный блок. Адреса задаются в диапазоне от 1 до 50, повторение адреса в одной сети не допускается.

Адрес M-NET устанавливается вращающимися переключателями на плате конвертора SW11 - единицы, SW12 - десятки. Заводская установка адреса „0”.

<Пример>

Адрес M-NET		1	2	...	50
Вращающиеся переключатели	SW11 единицы			~	
	SW12 десятки			~	

Установка адреса гидравлического контура

Для формирования группового управления (подключения нескольких систем на один пульт управления) потребуется объединить колодки пультов управления (TB5), а также задать адреса гидравлических контуров с помощью переключателей на платах наружных блоков. Для установки адреса контура предназначен переключатель SW1: 3-6. Заводская установка „0” (SW1: 3-6 все в положении OFF).

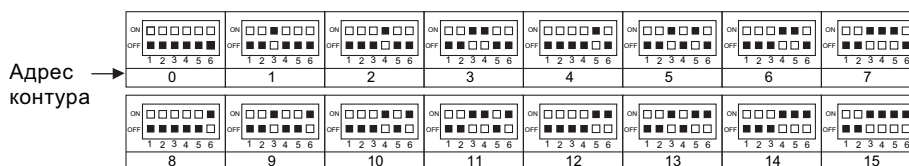

Подключение групп в сеть M-NET

Для подключения групп, состоящих из нескольких систем, в сеть M-NET потребуется одновременная установка адреса гидравлического контура и адреса M-NET. В группах минимальный адрес M-NET должен быть установлен на блоке с адресом гидравлического контура „0”.

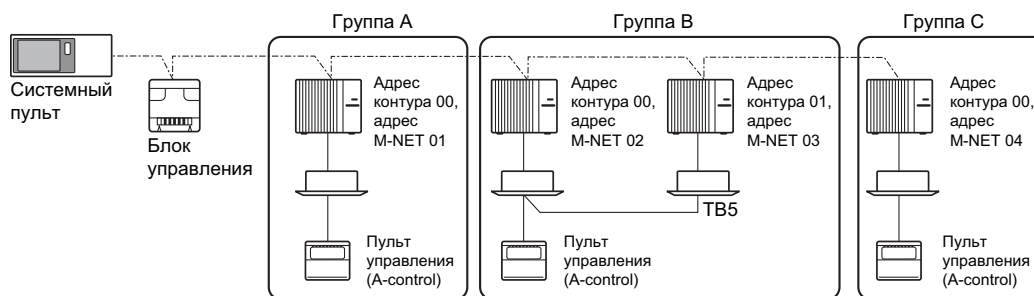

* Адрес гидравлического контура может повторяться в других группах.

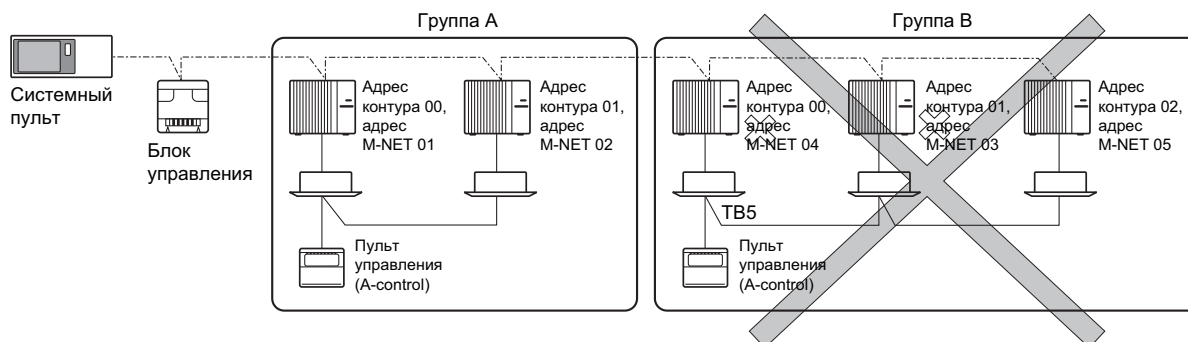

В группе А минимальный адрес M-NET „01” установлен на блоке с адресом гидравлического контура „00”. В группе В минимальный адрес M-NET „03” должен быть установлен на блоке с адресом гидравлического контура „00”, а не „01”.

5. СПЕЦИАЛЬНЫЕ СЕРВИСНЫЕ РЕЖИМЫ

PUNZ-RP35/ 50/ 60/ 71/ 100/ 125/ 140VHA
PUNZ-RP100/ 125/ 140YHA

PUNZ-P100/ 125/ 140VHA

PU(H)-P71/ 100VHA

PU(H)-P71/ 100/ 125/ 140YHA

1. Сбор (конденсация) хладагента в наружный блок

Процедура сбора (конденсации) хладагента в наружный блок применяется при необходимости демонтажа системы.

- 1) Включите питание (автоматический выключатель). Дождитесь отключения индикации „CENTRALLY CONTROLLED”, в противном случае режим сбора хладагента не сможет завершиться нормально.
- 2) Закройте жидкостной вентиль на наружном блоке и установите переключатель SWP в положение ON. Включатся компрессор и вентиляторы наружного и внутреннего блоков. На плате наружного блока включатся светодиоды LED1 и LED2.
- * Переключатель SWP следует включать только, если блок находится в выключенном состоянии. Если блок был включен, то следует подождать 3 минуты после остановки компрессора и включить переключатель SWP.
- 3) Через 2-3 минуты режим сбора хладагента автоматически завершается (LED1-выключен, LED2-включен). Быстро закройте вентиль на газовой трубе наружного блока.
- * Если наружный блок останавливается, но LED1-включен, а LED2-выключен, то откройте жидкостной вентиль и через 3 минуты повторите процедуру с шага 2.
- * Если режим сбора хладагента завершился нормально (LED1-выключен, LED2-включен), то блок остается в выключенном состоянии до отключения питания.
- 4) Выключите питание (автоматический выключатель).

2. Режим очистки фреоновых проводов (только модели PUNZ-RP100/ 125/ 140VHA/YHA)

Если новая система устанавливается на „старые” фреоновые провода, которые использовались с хладагентом R22 и минеральным маслом, то перед тестовым запуском должен быть включен режим очистки фреоновых проводов.

Примечание:

- 1) При использовании новых фреоновых проводов, а также в модели RP71 не требуется активировать этот режим.
- 2) В режиме очистки фреоновых проводов „C5” индицируется на диагностической плате PAC-SK52ST (модели RP100, RP125, RP140)

Процедура очистки фреоновых проводов:

- 1) Включите питание.
- 2) Для запуска режима очистки фреоновых проводов установите переключатель SW8-2 в положение ON.
- Очистка фреоновых проводов происходит в режиме охлаждения, поэтому охлажденный воздух будет подаваться из внутреннего блока.
- В режиме очистки на пульте управления индицируется надпись „TEST RUN”, светодиоды LED1 (зеленый) и LED2 (красный) на плате управления наружного блока мигают.
- 3) Режим очистки длится около 2 часов, после чего блок автоматически выключается.
- Повторный запуск режима осуществляется тем же переключателем. Не рекомендуется досрочно прерывать режим очистки, это может привести к недостаточной степени очистки фреоновых проводов и к последующему выходу из строя системы.
- Если режим очистки продолжается более 2 часов, то информация об этом сохраняется в памяти контроллера внутреннего блока.
- 4) Установите переключатель SW8-2 в положение OFF после завершения режима очистки. Это позволяет нормально управлять блоком с пульта управления.
- * Если температура в помещении менее 15°C, то компрессор будет работать прерывисто, но это не является неисправностью.

3. Тестовый режим

Тестовый режим может быть включен несколькими способами:

- 1) С внутреннего блока.

Руководствуйтесь инструкцией по установке, поставляемой в комплекте с внутренним блоком.

- 2) С наружного блока.

С помощью переключателя SW4 на плате управления наружного блока осуществляется тестовый запуск, а также выбирается режим работы при этом: охлаждение или обогрев.

SW4-2 - охлаждение или обогрев;

SW4-1 - включение/выключение тестового режима.

* После включения питания возможно появление кликающего звука в наружном блоке. Это связано с начальной настройкой расширительного вентиля.

* После включения компрессора в первый момент возможно появление щелчков, что обусловлено работой обратных клапанов при низком перепаде давления на них.

Примечание:

Если тестовый режим уже включен, то изменить режим работы (охлаждение/обогрев) невозможно. Для изменения режима потребуется выключить тест, изменить положение переключателя (SW4-2) и включить снова тест (SW4-1).

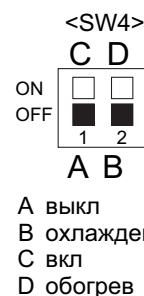

5. СПЕЦИАЛЬНЫЕ СЕРВИСНЫЕ РЕЖИМЫ

PUHZ-RP35/ 50/ 60/ 71/ 100/ 125/ 140VHA
PUHZ-RP100/ 125/ 140YHA

PUHZ-P100/ 125/ 140VHA

PU(H)-P71/ 100VHA

PU(H)-P71/ 100/ 125/ 140YHA

4. Принудительный режим (все модели)

1. Принудительный режим может быть включен при индикации указанных кодов неисправности, а также при неисправности пульта управления или платы внутреннего блока.

● Неисправности, при которых может быть включен принудительный режим

Индикация	Описание
U4	Обрыв или замыкание термисторов на выходе из конденсатора (TH3) или на конденсаторе (TH6).
E8	Межблочный обмен данными: ошибка приема (наружный блок)
E9	Межблочный обмен данными: ошибка передачи (наружный блок)
E0~E7	Другие ошибки передачи данных (исключая наружный блок)
Ed	Ошибка обмена данными между платой управления наружного блока и конвертером M-NET

2. При включении принудительного режима нужно помнить следующее:

- (1) Убедитесь, что нет других неисправностей, кроме указанных выше.
- (2) В принудительном режиме требуется установка DIP-переключателя (SWE) на плате внутреннего блока.
- (3) В принудительном режиме система работает независимо от температуры в помещении и команд пульта управления.
- (4) Не включайте принудительный режим обогрева надолго, поскольку при переключении наружного блока в режим оттаивания из внутреннего блока будет выходить холодный воздух.
- (5) Не включайте принудительный режим охлаждения более, чем на 10 часов, во избежание обмерзания внутреннего теплообменника.
- (6) После завершения принудительного режима установите переключатели в исходное положение.

3. Включение принудительного режима

- (1) Выключите питание.
- (2) Установите переключатель SWE на плате внутреннего блока.
- (3) Замкните контакты разъема CN31 на плате наружного блока.
- (4) Установите режим работы: охлаждение или обогрев - переключателем SW4-2 на плате наружного блока (SW4-1 не может быть использован).
- (5) Включите питание.
- (6) Включается принудительный режим. Индикатор режима работы на пульте мигает.

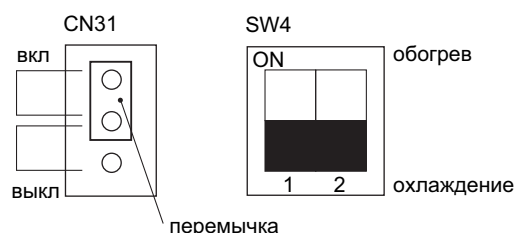

4. Особенности принудительного режима

- (1) Режим работы: охлаждение или обогрев - устанавливается переключателем SW4-2.
- (2) Скорость вращения вентилятора максимальная.
- (3) Индикатор режима работы мигает с интервалом 1 секунда.

5. Выключение принудительного режима

- (1) Выключите питание.
- (2) Установите переключатель SWE на плате внутреннего блока в исходное положение.
- (3) Разомкните контакты разъема CN31 на плате наружного блока.
- (4) Установите переключатель SW4-2 как показано справа.

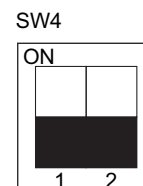

■ Алгоритм работы компонентов системы в принудительном режиме

PU(H)-P71/ 100VHA

PU(H)-P71/ 100/ 125/ 140YHA

Компонент	Алгоритм работы
Компрессора	всегда включен
4-х ходовой клапан	зависит от положения SW 4-2
Вентилятор наружного блока	максимальная скорость
Расширительный вентиль LEV	полностью открыт
Вентилятор внутреннего блока	высокая

5. СПЕЦИАЛЬНЫЕ СЕРВИСНЫЕ РЕЖИМЫ

PUHZ-RP35/ 50/ 60/ 71/ 100/ 125/ 140VHA
 PUHZ-RP100/ 125/ 140YHA

PUHZ-P100/ 125/ 140VHA

PU(H)-P71/ 100VHA

PU(H)-P71/ 100/ 125/ 140YHA

4. Принудительный режим (продолжение)

Рабочие параметры в принудительном режиме

PUHZ-RP35/ 50/ 60/ 71/ 100/ 125/ 140VHA PUHZ-RP100/ 125/ 140YHA

PUHZ-P100/ 125/ 140VHA

В принудительном режиме отсутствует обмен данными с внутренним блоком, поэтому в качестве рабочих параметров внутреннего блока наружный прибор принимает некоторые фиксированные значения:

Параметры	Режим работы		Примечание
	охлаждение	обогрев	
Температура входящего воздуха (TH1)	27°C	20.5°C	
На трубе (жидкость) внутреннего блока (TH2)	5°C	45°C	
Внутренний блок: двухфазная точка (TH5)	5°C	50°C	
Целевая температура	25°C	22°C	
На трубе (жидкость) наружного блока (TH3)	45°C	5°C	(1)
Температура нагнетания (TH4) (только PUHZ-RP)	80°C	80°C	(1)
Наружный блок: двухфазная точка (TH6)	50°C	5°C	(1)
Температура наружного воздуха (TH7)	35°C	7°C	(1)
Код разности температур (темп. входящего воздуха - целевая темп.) ΔT_j)	5°C	5°C	
Перегрев паров (нагнетание) (SHd)	30 градусов	30 градусов	(2)
Переохлаждение (SC)	5 градусов	5 градусов	(2)

(1): Если термисторы исправны, то температура измеряется по ним, если неисправны, то в качестве входных данных в алгоритмы управления подставляются фиксированные значения.

(2): Если один из термисторов неисправен, то эти значения будут отличаться от указанных

Например, термистор TH3 неисправен (замыкание или обрыв).

Термистор	охлаждение	обогрев
TH3	45°C	5°C
TH6	Ta	Tb
	Текущие значения термистора	
TH4 (PUHZ-RP)	Tc	Td
	Текущие значения термистора	
TH5	5°C	50°C
TH2	5°C	45°C

Перегрев паров (нагнетание) (SHd) - только модели PUHZ-RP:

охлаждение = TH4 - TH6 = Tc - Ta

обогрев = TH4 - TH5 = Td - 50

Переохлаждение (SC):

охлаждение = TH6 - TH3 = Ta - 45

обогрев = TH5 - TH2 = 50 - 45 = 5 градусов.

6. ПОИСК НЕИСПРАВНОСТИ

1. Общий алгоритм проверки

1. Текущий и прошлый код неисправности запоминаются в системе и могут быть считаны с проводного пульта управления, а также с индикатора на плате наружного блока. Общий алгоритм поиска неисправности зависит от того, проявляется ли неисправность в данный момент, и изложен ниже.

Состояние блока при обслуживании	Код неисправности	Алгоритм проверки
Неисправность наблюдается в данный момент.	индицируется	Выполните проверки и установите неисправность согласно таблице кодов неисправностей (раздел 6-4).
	нет	Выполните проверки и установите неисправность, исходя из описания дефекта (см. раздел 6-5).
Неисправность не наблюдается в данный момент.	код сохранен	1) Возможная причина - временные дефекты: срабатывание защитных устройств в гидравлическом контуре, включая компрессор, неисправность контактов или разъемов, помехи и т. п. Проверьте условия, в которых установлен блок, количество хладагента, температурно-влажностные условия и т. д. 2) Очистите память ошибок и перезапустите блок. 3) Убедитесь, что отсутствуют неисправности, связанные с электронными компонентами, платами управления и пультом управления.
	код не сохранен	1) Проверьте симптомы неисправности. 2) Выполните проверки и установите неисправность, исходя из описания дефекта (см. раздел 6-5). 3) Понаблюдайте за работой блока. 3) Убедитесь, что отсутствуют неисправности, связанные с электронными компонентами, платами управления и пультом управления.

2. Проведение тестового запуска

(1) Перед тестовым запуском

- После монтажа системы убедитесь в отсутствии утечки хладагента, проверьте правильность соединений и надежность контактов.
- Проверьте сопротивление изоляции между цепями L, N и заземляющим проводником с помощью мегомметра (500В). Сопротивление изоляции должно быть более 1МОм.
- * Не используйте мегомметр (500В) для проверки сопротивления изоляции цепей S1, S2, S3. Это может привести к выходу из строя печатных узлов.
- Перед включением питания убедитесь, что переключатель SW4 установлен в положение OFF.
- Включите питание приборов за 12 часов до тестового запуска для защиты компрессора.
- Выполните настройки, соответствующие специфическим условиям эксплуатации (повышенный напор вентилятора, авторестарт и т.п.).

6. ПОИСК НЕИСПРАВНОСТИ

2. Проведение тестового запуска (продолжение)

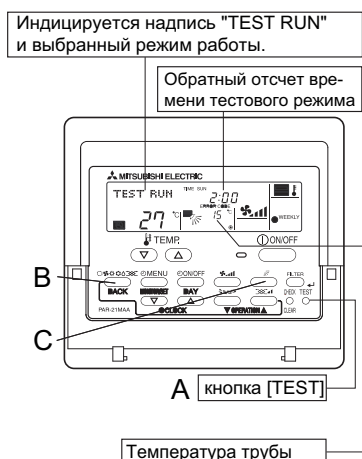

Тестовый режим

1. Включите питание.	В течение примерно 2 минут после включения питания в секции индикации комнатной температуры присутствует надпись „PLEASE WAIT“. В это время пульт заблокирован - дождитесь выключения надписи.
2. Нажмите кнопку А два раза.	На дисплее появится надпись „TEST RUN“.
3. Нажмите кнопку В.	В режиме охлаждения убедитесь, что из внутреннего блока выходит охлажденный воздух, а из дренажного шланга капает вода. В режиме обогрева - нагретый воздух из внутреннего блока.
4. Нажмите кнопку С.	Проверьте движение воздушных заслонок.
5. Проверьте вращение вентилятора наружного блока.	Вентилятор наружного блока имеет автоматическое регулирование и может вращаться с переменной частотой в зависимости от наружной температуры. Допускается полное отключение вентилятора в специальных режимах.
6. Нажмите кнопку „ON/OFF“ для выхода из тестового режима.	
7. Введите контактный телефон.	

- После включения тестового режима активируется таймер автоматического отключения, и система выключится через 2 часа.
- В тестовом режиме в секции индикации комнатной температуры указывается температура фреонпровода на входе в теплообменник внутреннего блока.
- При проверке двойных или тройных мультисистем убедитесь, что все внутренние блоки работают корректно. В таких системах неисправность может не проявляться даже при неправильном соединении сигнальных линий.
- * После включения питания активируется режим инициализации: на дисплее мигает надпись „PLEASE WAIT“, а также зеленый светодиод около кнопки „ON/OFF“. Состояние светодиодов на платах блоков следующее:
 - на плате внутреннего блока: LED1 - включен; LED2 - включен на блоке с адресом „0“, выключен - на блоках с другими адресами; LED3 - мигает;
 - на плате наружного блока: LED1 (зеленый) и LED2 (красный) - включены. После завершения процесса инициализации LED2 выключается.

Индикатор на плате наружного блока попеременно показывает и

- В тестовом режиме возможно появление неисправностей, описание которых приведено в следующей таблице. „Инициализация“ в таблице означает состояние индикаторов, описанное выше.

Описание поведения системы в тестовом режиме		Причина
Дисплей пульта управления	Светодиоды на плате наружного блока, а <-> - индикатор на плате.	
Присутствует индикация „PLEASE WAIT“, пульт заблокирован.	После „инициализации“ только зеленый светодиод включен, <00>.	• После включения питания индикация „PLEASE WAIT“ может присутствовать в течение 2 минут (нормально).
После включения питания индикация „PLEASE WAIT“ присутствует 3 минуты, а затем появляется код неисправности.	После „инициализации“ зеленый и красный светодиоды мигают попеременно, <F1>.	• Неправильное подключение кабелей к клеммным колодкам (L1, L2, L3 и S1, S2, S3)
	После „инициализации“ попеременно мигают зеленый (1 раз) и красный (2 раза) светодиоды, <F3, F5, F9>.	• Разомкнута защита наружного блока.
На дисплее нет индикации, в том числе после нажатия кнопки „ON/OFF“	После „инициализации“ попеременно мигают зеленый (2 раза) и красный (1 раз) светодиоды, <EA, Eb>.	• Неправильное межблочное соединение (S1, S2, S3) • Замыкание сигнальной линии пульта управления.
	После „инициализации“ только зеленый светодиод включен, <00>.	• Отсутствует наружный блок с адресом гидравлического контура „0“. • Обрыв сигнальной линии пульта управления.
Индикация на дисплее появляется, но через некоторое время исчезает.	После „инициализации“ только зеленый светодиод включен, <00>.	• После выхода из режима настройки функций, управление невозможно в течение 30 секунд (нормально).

* Нажмите кнопку „CHECK“ на пульте управления два раза для проверки архива неисправностей. Возможное состояние дисплея (LCD) приведено в таблице.

LCD	Описание	LCD	Описание
P1	Неисправен термистор комнатной температуры	U1~UP	Неисправность наружного блока
P2	Неисправен термистор на фреонпроводе (жидкость)	F3~F9	Неисправность наружного блока
P4	Неисправен датчик дренажа	E0~E5	Ошибка обмена данными с пультом управления
P5	Переполнение дренажа	E6~EF	Ошибка межблочного обмена данными
P6	Сработала защита при обмерзании/перегреве	----	В архиве неисправностей не записей
P8	Неправильная температура фреонпровода	FFFF	Неправильный блок
P9	Неисправен термистор на конденсаторе		
Fb	Неисправена плата внутреннего блока		

Назначение светодиодов на плате внутреннего блока (LED 1, 2, 3).

LED1 (питание микроконтроллера)	Горит, если питание включено.
LED2 (питание пульта управления)	Горит, если питание подается на пульт управления. Питание на пульт выдает только внутренний блок, подключенный к наружному с адресом „0“.
LED3 (межблочный обмен данными)	Мигает при нормальном обмене данными между наружным и внутренним блоками.

6. ПОИСК НЕИСПРАВНОСТИ

2. Проведение тестового запуска (продолжение)

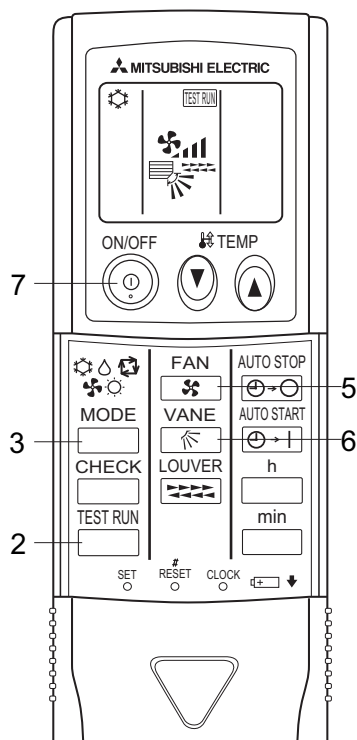

Тестовый режим (беспроводный пульт управления)

Измерьте сопротивление изоляции линий L1 и N относительно заземляющего проводника с помощью мегометра (500В). Сопротивление изоляции должно быть более 1 МОм.

- 1) Включите питание.
- 2) Нажмите кнопку 2 „TEST RUN” два раза подряд. На дисплее появится надпись „TEST RUN” и указатель режима работы.
- 3) Нажмите кнопку 3 „MODE”, выбрав режим охлаждения. Убедитесь, что из внутреннего блока выходит охлажденный воздух.
- 4) Нажмите кнопку 3 „MODE”, выбрав режим обогрева. Убедитесь, что из внутреннего блока выходит нагретый воздух.
- 5) Нажмите кнопку 5 „FAN”. Убедитесь, что изменяется скорость воздушного потока.
- 6) Нажмите кнопку 6 „VANE”. Убедитесь, что изменяется направление воздушного потока.
- 7) Нажмите кнопку 7 „ON/OFF” для выключения тестового режима.

Примечание:

- При выполнении указанных шагов направляйте пульт управления на фотоприемник внутреннего блока.
- Выбор режимов „Вентиляция”, „Осушение” и „Автоматический” невозможен.

(2) Наружный блок

1) Проверка

1) Перед тестовым запуском

- После монтажа системы убедитесь в отсутствии утечки хладагента, проверьте правильность соединений и надежность контактов.
- Проверьте подключение питания к наружному блоку („F1” - неправильное чередование фаз, „F2” - „открытая” фаза.)
- Проверьте сопротивление изоляции между цепями L1, L2, L3, N и заземляющим проводником с помощью мегометра (500В). Сопротивление изоляции должно быть более 1МОм.
- * Не используйте мегометр (500В) для проверки сопротивления изоляции цепей S1, S2, S3. Это может привести к выходу из строя печатных узлов.
- Включите питание приборов за 12 часов до тестового запуска для защиты компрессора.
- Убедитесь, что запорные вентили на наружном блоке открыты.

2) Тестовый запуск

Тестовый режим может быть включен несколькими способами:

1) С внутреннего блока.

Руководствуйтесь инструкцией по установке, поставляемой в комплекте с внутренним блоком.

2) С наружного блока.

С помощью переключателя SW4 на плате управления наружного блока осуществляется тестовый запуск, а также выбирается режим работы при этом: охлаждение или обогрев.

SW4-2 - охлаждение или обогрев;

SW4-1 - включение/выключение тестового режима.

* После включения питания возможно появление кликающего звука в наружном блоке. Это связано с начальной настройкой расширительного вентиля.

* После включения компрессора в первый момент возможно появление щелчков, что обусловлено работой обратных клапанов при низком перепаде давления на них.

Примечание:

Если тестовый режим уже включен, то изменить режим работы (охлаждение/обогрев) невозможно. Для изменения режима потребуется выключить тест, изменить положение переключателя (SW4-2) и включить снова тест (SW4-1).

<SW4

заводская настройка>

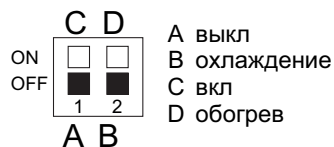

6. ПОИСК НЕИСПРАВНОСТИ

3. Режим самодиагностики

1. Неисправность появляется при работе блока

При неисправности внутренний и наружный блоки выключаются и на пульте управления появляется код неисправности. Появляется надпись „CHECK“ и адрес гидравлического контура, код неисправности и адрес блока попеременно мигают.

- 1) При неисправности наружного блока индицируется адрес блока „00“.
- 2) Если один пульт используется для управления группой кондиционеров, то при неисправности указывается адрес соответствующего гидравлического контура и код неисправности.
- 3) Для сброса кода неисправности нажмите кнопку „ON/OFF“.

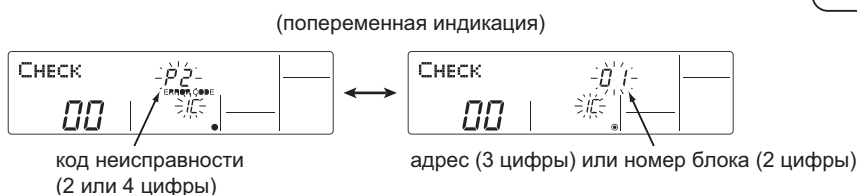
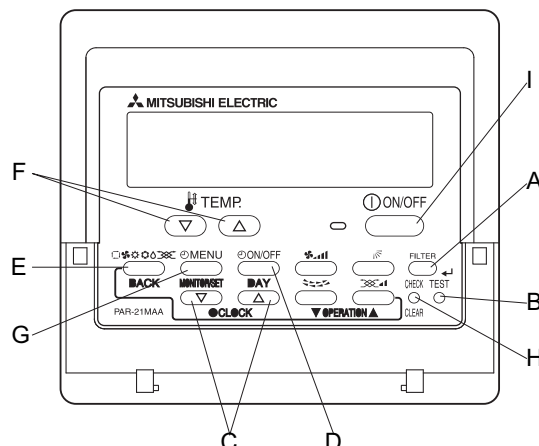

2. Проверка последних неисправностей при обслуживании прибора

Система сохраняет коды прошлых неисправностей, поэтому при обслуживании прибора есть возможность проверить „старый“ код даже в том случае, если код сбрасывали или выключали питание системы.

Проверьте последний код неисправности для каждого блока.

1. Переключите систему в режим самодиагностики.

(Н) Нажмите кнопку „CHECK“ два раза в течение 3 секунд.

На пульте появится следующая индикация:

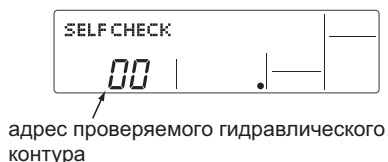

2. Выберите номер блока или адрес гидравлического контура.

(F) Используйте кнопки „TEMP“ для установки требуемого номера блока (01-50) или адреса контура (00-15).

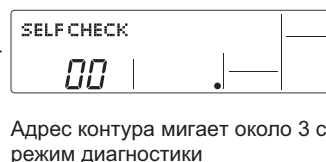

3. Индикация результатов диагностики.

<В памяти есть информация о последней неисправности>



4. Очистка памяти неисправностей.

В режиме индикации неисправности (пункт 3) выполните следующие действия.

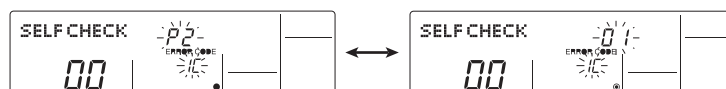

6. ПОИСК НЕИСПРАВНОСТИ

3. Режим самодиагностики (продолжение)

(D) Нажмите кнопку **ON/OFF** два раза в течение 3 секунд. Номер блока или адрес контура будут мигать.

Если память неисправностей сброшена, то индикация дисплея будет соответствовать приведенному рисунку. Если очистить память не удалось, то индикация кода появится снова.

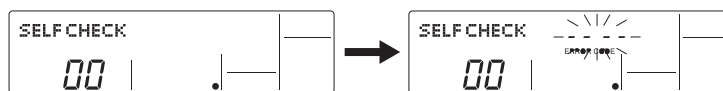

5. Выход из режима диагностики.

Существует два способа:

(H) Нажмите кнопку **CHECK** два раза в течение 3 секунд.

→ После выхода из режим диагностики кондиционер возвращается к текущему режиму работы.

5. Нажмите кнопку **ON/OFF**

→ После выхода из режим диагностики внутренний блок выключается.

3. Проверка пульта управления

Если кондиционер не реагирует на пульт управления, то проверьте его следующим образом.

1. Проверьте, присутствует ли индикатор „питание” на дисплее. Питание на пульт (12В пост. тока) поступает с внутреннего блока. При отсутствии индикатора проверьте кабель пульта и плату внутреннего блока.



2. Включите режим самодиагностики пульта управления.

(H) Нажмите и удерживайте кнопку **CHECK** более 5 секунд. На дисплее появится следующая индикация.

(A) Нажмите кнопку **FILTER** для запуска самодиагностики.

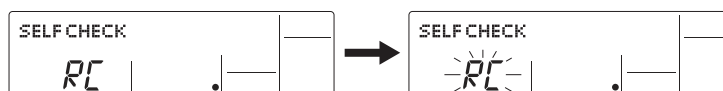

3. Результат самодиагностики пульта управления.

Исправен:



Пульт исправен, проверьте другие возможные причины.

Неисправен:
индикация ошибки 1: мигает надпись „NG” - неисправность цепей приема-передачи данных.



Следует заменить пульт управления.

Пульт управления исправен, но не может работать корректно.
индикация ошибки 2: мигает код [E3], [6833] or [6832] - невозможность приема-передачи данных.

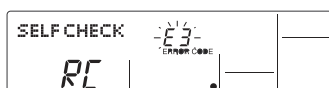

Причиной могут быть помехи в линии связи, неисправность платы внутреннего блока или других пультов управления в той же цепи.

индикация ошибки 3: индицируется надпись „ERC” и количество ошибок при обмене данными.

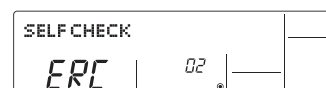

Количество ошибок при обмене данными - это разность между количеством отправленных бит и количеством бит, прошедших по линии связи. Несоответствие может быть обусловлено помехами в линии связи.

Количество ошибок равно "02":

Передано пультом управления

Сигнал в линии связи

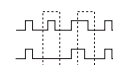

4. Выход из режима самодиагностики пульта управления.

(H) Нажмите и удерживайте кнопку **CHECK** более 5 секунд. На дисплее появится надпись „PLEASE WAIT” и индикатор работы начнет мигать. Приблизительно через 30 секунд будет восстановлен предыдущий режим работы.

6. ПОИСК НЕИСПРАВНОСТИ

3. Режим самодиагностики: беспроводной пульт управления

Неисправность возникает при работе системы

При неисправности внутренний и наружный блоки выключаются и светодиодный индикатор на внутреннем блоке начинает мигать.

Проверка последних неисправностей при обслуживании прибора

[Действия]

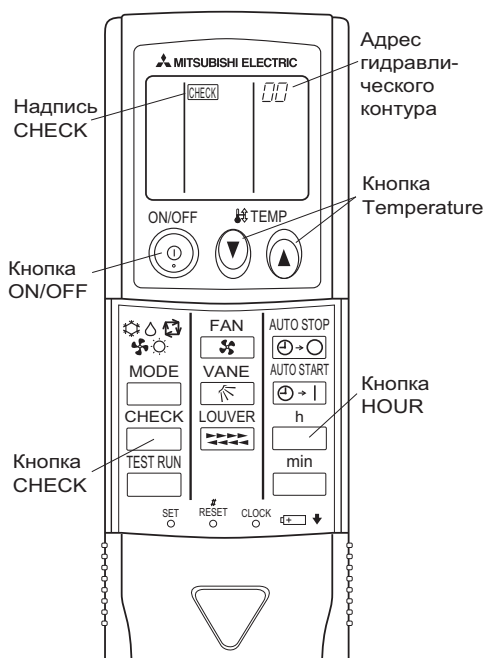

1. Нажать кнопку "CHECK" два раза.

2. Нажать кнопку Temperature 

3. Направить пульт управления на фотоприемник внутреннего блока и нажать кнопку "HOUR".

4. Направить пульт управления на фотоприемник внутреннего блока и нажать кнопку "ON/OFF".

- Загорится надпись "CHECK" и адрес гидравлического контура "00" мигает.
- Перед продолжением, убедитесь, что индикация на дисплее не меняется.

- Выбрать адрес гидравлического контура внутреннего блока для диагностики.

Примечание: установить адрес гидравлического контура используя DIP переключатель (SW1) наружного блока (см. руководство по установке).

- При неисправности кондиционера раздается прерывистый звук сигнал и начинает мигать индикатор режима работы на блоке.

Код ошибки появляется через 3 сек. после возникновения неисправности.

- Режим проверки закончен.

6. ПОИСК НЕИСПРАВНОСТИ

3. Режим самодиагностики (продолжение)

[шаблон А]

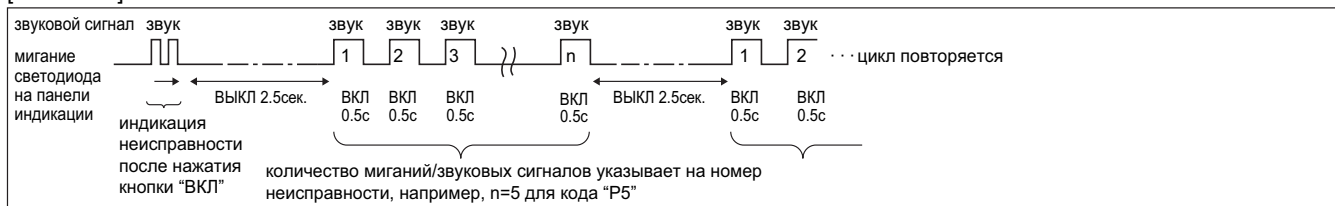

[шаблон В]

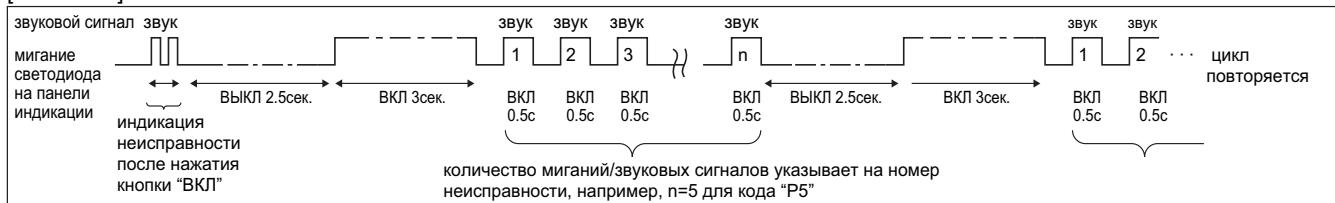

[шаблон А]

Неисправность зафиксирована внутренним блоком

Беспроводной пульт	Проводной пульт	Описание неисправности	Примечание
количество миганий светодиода на панели индикации (количество звуковых сигналов)	код неисправности *1		
1	P1	Термистор комнатной температуры	
2	P2	Термистор на теплообменнике (ТН2)	
	P9	Термистор на теплообменнике (ТН5)	
3	E6, E7	Ошибка межблочного обмена данными	
4	P4	Датчик дренажа	
5	P5	Дренажный насос	
6	P6	Обмерзание/перегрев	
7	EE	Ошибка межблочного обмена данными	
8	P8	Термистор на теплообменнике	
9	E4, E5	Ошибка приема сигнала пульта управления	
10	-	-	
11	-	-	
12	Fb	Внутренняя ошибка платы управления (ошибка загрузки из памяти и др.)	
-	E0, E3	Ошибка передачи сигнала пульта управления	
-	E1, E2	Неисправность платы пульта управления	

[шаблон В]

Неисправность зафиксирована другим прибором, например, наружным блоком.

Беспроводной пульт	Проводной пульт	Описание неисправности	Примечание
количество миганий светодиода на панели индикации (количество звуковых сигналов)	код неисправности *1		
1	E9	Ошибка межблочного обмена данными: передача данных от наружного блока	Конкретизация неисправности осуществляется по светодиодам в наружном блоке
2	UP	Остановка из-за превышения тока компрессора	
3	U3, U4	Обрыв/замыкание термисторов ТН4/ТН3, неисправен термистор ТН6	
4	UF	Повышенный ток компрессора (компрессор заклинен)	
5	U2	Повышенная температура нагнетания	
6	U1, Ud	Повышенное давление нагнетания (63Н сработал)/ Перегрев (перегрузка/неисправен вентилятор)	
7	U5	Перегрев теплоотвода	
8	U8	Остановка по защите вентилятора наружного блока	
9	U6	Повышенный ток компрессора	
10	U7	Неправильное значение перегрева при низком давлении нагнетания	
11	U9, UH	Неисправность токового датчика	
12	-	-	
13	-	-	
14	UA, UE, UL	Термореле (51С) сработало/повышенное давление (шаровый клапан закрыт)/ низкое давление (сработал выключатель 63L)	

*1 Если в режиме проверки последних неисправностей после двух начальных звуковых сигналов, больше звуковых сигналов нет и светодиод не мигает, то это значит, что в памяти не содержится информации о последних неисправностях.

*2 Если после двух начальных звуковых сигналов слышны 3 сигнала по 0.4 секунды, то это означает, что неправильно указан адрес системы.

6. ПОИСК НЕИСПРАВНОСТИ

4.1 Таблица кодов неисправностей PUNZ-RP

Неисправности, зафиксированные после включения питания.

Коды неисправностей Р* и Е* указаны в разделе внутренних блоков.

Код	Расшифровка и способ определения	Причина	Способ устранения
нет	—	<p>1) Нет напряжения на клеммной колодке ТВ1: а) выключен автоматический выключатель; б) кабель питания; в) обрыв провода L или N.</p> <p>2) Нет напряжения питания на плате питания: а) соединение на клеммной колодке; б) контакты R и S на плате питания (RP35-71V); контакты TABT и TABS (RP100V~140V)</p> <p>3) Нет питания на плате управления (разъем CNDC)</p> <p>4) Отключена катушка индуктивности DCL или ACL</p> <p>5) Отключена плата фильтра помех или неисправны ее компоненты</p> <p>6) Неисправность платы питания</p> <p>7) Неисправность платы управления</p>	<p>1) Проверьте следующее: а) автоматический выключатель; б) подключение кабеля к клеммной колодке ТВ1.</p> <p>2) Проверьте следующее: а) подключение кабеля к клеммной колодке ТВ1; б) соединение от клеммной колодки до платы питания; разъемы R и S (RP35-71V); разъемы TABT и TABS (RP100V~140V)</p> <p>3) Проверьте разъем CNDC на плате управления наружного блока. Проверьте LD1 и LD2 (RP35-71V) и CNDC (RP100-140) на плате питания (V)/на плате фильтра шума (Y).</p> <p>4) Проверьте соединение катушки индуктивности DCL или ACL. RP35-71V: клеммы LO и NO на плате фильтра шума, клеммы R и S на плате питания; RP100-140V: клеммы L1 и L2 на модуле активного фильтра (ACTM).</p> <p>5) Проверьте соединения платы фильтра помех. Замените плату фильтра помех.</p> <p>6) Замените плату питания.</p> <p>7) Если все перечисленные выше меры не помогли, то замените плату управления.</p>
F5 (5201)	<p>63Н разъем отключен Разъем 63Н отключен три минуты подряд после включения питания</p> <p>63Н: выключатель при высоком давлении</p>	<p>1) Разъем на плате управления</p> <p>2) Соединительные провода</p> <p>3) Выключатель 63Н разомкнут в связи с неисправностью самого выключателя</p> <p>4) Неисправность платы управления</p>	<p>1) Проверьте разъемы датчика 63Н на плате управления</p> <p>2) Проверьте соединительные провода</p> <p>3) Проверьте состояние 63Н тестером. Замените выключатели при неисправности.</p> <p>4) Замените плату управления.</p>

6. ПОИСК НЕИСПРАВНОСТИ

4.1 Таблица кодов неисправностей PUNZ-RP (продолжение)

Код	Расшифровка и способ определения	Причина	Способ устранения
EA (6844)	<p>Неправильное соединение: внутренний блок - наружный блок. Превышение количества внутренних блоков (4 блока или более).</p> <p>1. Плата управления наружного блока автоматически определяет количество подключенных внутренних блоков. Неисправность фиксируется, если допустимое количество внутренних блоков превышено в течении 4 минут после включения питания.</p> <p>2. Плата управления наружного блока фиксирует 4 внутренних блока или более.</p>	<p>1) Неправильное соединение, плохой контакт.</p> <p>2) Сечение и длина сигнальных кабелей не соответствуют спецификации.</p> <p>3) 4 или более внутренних блока подключено к одному наружному.</p> <p>4) Цепи приемопередатчика на платах наружного блока.</p> <p>5) Цепи приемопередатчика на платах внутренних блоков.</p> <p>6) Платы питания внутренних блоков.</p> <p>7) Два или более наружных блоков имеют адрес гидравлического контура „0” при групповом управлении.</p> <p>8) Помехи в линиях питания: внутренний блок/наружный блок.</p>	<p>1) Проверьте правильность соединения и состояние контактов.</p> <p>2) Проверьте сечение и длину сигнальных кабелей: - суммарная длина линии между наружным и внутренними блоками не более 80м; - проверьте последовательность подключения проводников в плоском кабеле: S1, S2, S3.</p> <p>3) при ошибке EA проверьте количество внутренних блоков в мультисистеме.</p> <p>4) - 6) Выключите питание и включите его вновь. Если неисправность не устранена, то последовательно замените печатные платы всех компонентов системы.</p> <p>7) Проверьте установку адреса (SW1-3 - SW1-6) на плате наружного блока.</p> <p>8) Проверь трассировку сигнальной линии. Устраните возможные источники помех.</p> <p>* Указанные действия следует проводить при кодах неисправности EA, Eb и EC.</p>
Eb (6845)	<p>Неправильное соединение: внутренний блок - наружный блок. Перекрестное соединение или обрыв.</p> <p>1. Плата управления наружного блока автоматически устанавливает (задает) адреса подключенных внутренних блоков. Неисправность фиксируется, если адрес внутреннего блока не может быть задан в течение 4 минут после включения питания.</p>	<p>1) Неправильное соединение, плохой контакт.</p> <p>2) Сечение и длина сигнальных кабелей не соответствуют спецификации.</p> <p>3) Цепи приемопередатчика на плате наружного блока.</p> <p>4) Цепи приемопередатчика на платах внутренних блоков</p> <p>5) Платы питания внутренних блоков</p> <p>6) Два или более наружных блоков имеют адрес гидравлического контура „0” при групповом управлении.</p> <p>7) Помехи в линиях питания: внутренний блок/наружный блок</p>	
EC (6846)	<p>Превышение времени начальной загрузки</p> <p>Длительность процесса начальной загрузки превышает 4 минуты.</p>	<p>1) Неправильное соединение, плохой контакт.</p> <p>2) Сечение и длина сигнальных кабелей не соответствуют спецификации.</p> <p>3) Два или более наружных блоков имеют адрес гидравлического контура „0” при групповом управлении.</p> <p>4) Помехи в линиях питания: внутренний блок/наружный блок.</p>	

6. ПОИСК НЕИСПРАВНОСТИ

4.1 Таблица кодов неисправностей PUNZ-RP (продолжение)

Неисправности, фиксируемые при работе системы.

Код	Расшифровка и способ определения	Причина	Способ устранения
U1 (1302)	<p>Превышение давления свыше 4.15МПа при работе компрессора</p> <p>Неисправность фиксируется, если сработал выключатель по высокому давлению 63Н.</p>	<p>Внутренний блок:</p> <ol style="list-style-type: none"> 1) Замыкание воздушного потока 2) Воздушный фильтр 3) Уменьшение расхода воздуха: загрязненный вентилятор. 4) Загрязненный теплообменник. 5) Заклинен вентилятор 6) Неисправен электродвигатель вентилятора. <p>Наружный блок:</p> <ol style="list-style-type: none"> 7) Запорные вентили не полностью открыты. 8) Запаян или помят фреонопровод. 9) Заклинен вентилятор. 10) Неисправен электродвигатель вентилятора. 11) Замыкание воздушного потока. 12) Загрязненный теплообменник 13) Уменьшенный расход воздуха из-за неисправности термистора наружной температуры, который фиксирует значение ниже, чем реальная температура. 14) Отключен или неисправен выключатель 63Н 15) Неисправность платы управления 16) Неисправность расширительного вентиля. 17) Неисправность цепей управления э/д вентилятора 	<ol style="list-style-type: none"> 1)~6) Проверьте внутренний блок и устраните неисправности. 7) Полностью откройте запорные вентили. 8) Проверьте состояние фреонопровода.. 9)~12) Проверьте наружный блок и устраните неисправности. 13) Сравните наружную температуру со значением, которое фиксирует блок (по индикатору на диагностической плате). 14) ~16) Выключите питание и включите его вновь. Если появляется код F5, то см. устранение неисправности F5. 17) См. раздел „Проверка расширительного вентиля”. 18) Замените плату управления.
U2 (1102)	<p>(1) Превышение температуры нагнетания - Температура нагнетания (ТН4) превышает 125°С (или 110°С в течении 5 минут). - Температура конденсации, вычисленная (термистор ТН5), превышает 40°С в режиме оттаивания и температура нагнетания (ТН4) превышает 110°С.</p> <p>(2) Превышение перегрева паров хладагента (охлаждение ТН4-ТН5, обогрев ТН4-ТН6) 1) Выполняется одно из условий 1 или 2 на протяжении 10 минут спустя 6 минут после пуска компрессора. условие 1 (а-г одновременно): а) Включен режим обогрева. б) Перегрев паров хладагента менее 70° С. в) ТН6 > ТН7 - 5°С; г) Температура конденсации ТН5 менее 35°С. условие 2 (а-в одновременно): а) Компрессор включен. б) Перегрев паров хладагента менее 80° С в режиме охлаждения, менее 90°С - в режиме обогрева. в) Температура конденсации ТН6 более 40°С (в режиме охлаждения).</p>	<ol style="list-style-type: none"> 1. Перегрев компрессора обусловлен недостатком хладагента. 2. Запорные вентили. 3. Неисправный термистор. 4. Неисправна плата управления наружного блока. 5. Неисправен расширительный вентиль. 	<ol style="list-style-type: none"> 1) Проверьте перегрев паров хладагента на входе компрессора. Убедитесь в отсутствии утечки хладагента. Добавьте хладагент. 2) Проверьте, что запорные вентили полностью открыты. 3) -4) Выключите питание и включите его вновь. Если появляется код U3, то см. устранение неисправности U3. 5) См. раздел „Проверка расширительного вентиля”.

6. ПОИСК НЕИСПРАВНОСТИ

4.1 Таблица кодов неисправностей PUNZ-RP (продолжение)

Код	Расшифровка и способ определения	Причина	Способ устранения																										
U3 (5104)	Обрыв или замыкание термистора температуры нагнетания TH4 Фиксируется обрыв (менее 3°C) или замыкание (более 217°C) термистора при работе компрессора. Контроль не производится: - в течении 10 минут после пуска компрессора; - в режиме оттаивания; - через 10 минут после окончания режима оттаивания.	1) Отключен или неисправен разъем термистора TH4 на плате управления наружного блока. 2) Неисправен термистор. 3) Неисправна плата управления наружного блока.	1) Проверьте разъем и соединительные провода термистора TH4. 2) Проверьте термистор: см. раздел „Характеристики основных компонентов” (переключатель SW2 на диагностической плате для A-control систем). 3) Замените плату управления наружного блока.																										
U4 (TH3:5105) (TH6:5107) (TH7:5106) (TH8:5110)	(1) Обрыв или замыкание термисторов наружного блока: TH3, TH6, TH7, TH8 Неисправность фиксируется при работе компрессора. Контроль термисторов TH3 и TH6 не производится: - в течении 10 минут после пуска компрессора; - в режиме оттаивания; - через 10 минут после окончания режима оттаивания. С помощью переключателей SW2 на диагностической плате определите, какой из термисторов неисправен.	1. Контакты разъемов и соединительные кабели. 2. Неисправность термисторов. 3. Неисправность платы управления наружного блока.	1. Проверьте контакты разъемов и соединительные кабели. 2. Проверьте сопротивление термисторов. Или измеряемые ими значения температур с помощью индикатора на диагностической плате.. 3. Замените плату управления наружного блока. * При неисправности термисторов TH3, TH6 или TH7 возможно включение принудительного режима.																										
<table border="1"> <thead> <tr> <th colspan="2">термисторы</th> <th rowspan="2">обрыв</th> <th rowspan="2">замыкание</th> </tr> <tr> <th>обознач.</th> <th>наименование</th> </tr> </thead> <tbody> <tr> <td>TH3</td> <td>Термистор: на фреонопроводе</td> <td>- 40°C или ниже</td> <td>90°C или выше</td> </tr> <tr> <td>TH6</td> <td>Термистор: 2-х фазная точка</td> <td>- 40°C или ниже</td> <td>90°C или выше</td> </tr> <tr> <td>TH7</td> <td>Термистор: наружная температура</td> <td>- 40°C или ниже</td> <td>90°C или выше</td> </tr> <tr> <td>TH8</td> <td>Термистор на теплоотводе RP35-140VHA2</td> <td>- 27°C или ниже</td> <td>102°C или выше</td> </tr> <tr> <td>TH8</td> <td>Термистор на теплоотводе RP100-140YHA2</td> <td>- 35°C или ниже</td> <td>170°C или выше</td> </tr> </tbody> </table>				термисторы		обрыв	замыкание	обознач.	наименование	TH3	Термистор: на фреонопроводе	- 40°C или ниже	90°C или выше	TH6	Термистор: 2-х фазная точка	- 40°C или ниже	90°C или выше	TH7	Термистор: наружная температура	- 40°C или ниже	90°C или выше	TH8	Термистор на теплоотводе RP35-140VHA2	- 27°C или ниже	102°C или выше	TH8	Термистор на теплоотводе RP100-140YHA2	- 35°C или ниже	170°C или выше
термисторы		обрыв	замыкание																										
обознач.	наименование																												
TH3	Термистор: на фреонопроводе	- 40°C или ниже	90°C или выше																										
TH6	Термистор: 2-х фазная точка	- 40°C или ниже	90°C или выше																										
TH7	Термистор: наружная температура	- 40°C или ниже	90°C или выше																										
TH8	Термистор на теплоотводе RP35-140VHA2	- 27°C или ниже	102°C или выше																										
TH8	Термистор на теплоотводе RP100-140YHA2	- 35°C или ниже	170°C или выше																										
U5 (4230)	Перегрев теплоотвода Неисправность фиксируется, если температура теплоотвода (TH8) повышается: RP35/50VHA2 - выше 84°C, RP60/71VHA2 - выше 77°C, RP100-140VHA2- выше 77°C, RP100-140YHA2 - выше 95°C.	1. Заблокирован вентилятор наружного блока. 2. Неисправен электродвигатель вентилятора. 3. Препятствия около блока. 4. Повышение наружной температуры. 5. Неисправен термистор. 6. Периферийные цепи платы управления. 7. Неисправность силовых цепей управления вентилятором.	1-2. Проверьте вентилятор наружного блока. 3. Устраните препятствия около блока. 4. Проверьте, что может вызывать повышение температуры воздуха около блока. Максимальное значение наружной температуры 46°C. Выключите/включите питание. Проверьте появляется ли код U5 в течении 30 минут. Если появляется код U4, то следуйте рекомендациям по устранению неисправности U4. 5. Проверьте сопротивление термистора TH8. 6. Замените плату питания. 7. Замените плату управления наружного блока.																										
U6 (4250)	Неисправность силового модуля Силовой модуль фиксирует превышение тока (условия UF или UP).	1. Закрыты вентили наружного блока. 2. Пониженное напряжение питания. 3. Неправильное подключение компрессора. 4. Неисправность компрессора. 5. Неисправность платы питания наружного блока	1. Откройте вентили наружного блока. 2. Проверьте внешние цепи электропитания. 3. Проверьте правильность подключения клемм компрессора. 4. Проверьте компрессор. 5. Замените плату питания наружного блока.																										

6. ПОИСК НЕИСПРАВНОСТИ

4.1 Таблица кодов неисправностей PUNZ-RP (продолжение)

Код	Расшифровка и способ определения	Причина	Способ устранения
U7 (1520)	(1) Низкий перегрев из-за низкой температуры нагнетания. Перегрев паров хладагента меньше или равен 0°C в течение 3 минут даже при минимальном открытии расширительного спуска 10 минут работы компрессора.	1. Отключен термистор TH4. 2. Неисправен термистор нагнетания или его крепление на трубе. 3. Разъемы и соединительные провода катушки расширительного клапана. 4. Неисправность расширительного клапана или катушки.	1-2. Проверьте разъем, соединительные провода и крепление термистора TH4. 3. Проверьте катушку расширительного вентиля. 4. Проверьте соединение разъемов nLEV-A и LEV-B на плате управления наружного блока. 5. Проверьте расширительный клапан.
U8 (4400)	Неисправность вентилятора наружного блока При работе блока определяется неправильная частота вращения электродвигателя: - менее 100 об/мин в течении 15 секунд при наружной температуре 20°C и более; - менее 50 об/мин или более 1500 об/мин фиксируется в течении 1 минуты.	1. Неисправность электродвигателя. 2. Неисправность платы управления наружного блока.	1. Проверьте или замените электродвигатель. 2. Проверьте напряжение на плате управления наружного блока. 3. Замените плату управления, если замена электродвигателя не помогла.
U9 (4220)	Повышенное или пониженное напряжение, неправильный сигнал синхронизации Наступает одно из следующих событий: - выпрямленное напряжение понижается до 310В (только RP35-140VHA2); - кратковременное понижение выпрямленного напряжения до: RP35-140VHA2: 200В; RP100-140YHA2 : 350В. - повышение выпрямленного напряжения до: RP35-71VHA2: 420В; RP100-140VHA2: 400В; RP100-140YHA2 : 760В. - фиксируется ток наружного блока менее 0.5А при частоте вращения компрессора 40Гц и более, или ток компрессора более 5А.	1. Пониженное напряжение питания. 2. Компрессор отключен. 3. Неисправен э/м пускатель 52 С. 4. Разъем и соединения CN52C (только RP35-71VHA2). 5. Неисправен модуль PFC на плате питания наружного блока (только RP35-71VHA) 6. Неисправен модуль АСТ (только RP100-140VHA2). 7. Неисправны цепи управления модулем АСТ (только RP100-140VHA2). 8. Разъем и соединения CNAF (только RP100-140VHA2). 9. Неисправна плата конвертора (только RP100-140YHA2). 10. Неисправны периферийные цепи управления пускателем 52 С на плате управления (RP35-140VHA2). 11. Отключен разъем CN5 на плате питания. 12. Неисправны периферийные цепи управления пускателем 52 С на плате питания (RP100-140YHA2). 9. Отключен разъем CN2 на плате питания.	1. Проверьте внешние цепи электропитания. 2. Правильно подключите соединительные провода к клеммам компрессора. 3. Замените 52С 4. Проверьте разъем CN52C. 5. Замените плату питания наружного блока (модели RP35-71VHA2)/ 6. Замените АСТ модуль (модели RP100-140VHA2) 7. Замените плату питания наружного блока (модели RP100-140VHA2) 8. Проверьте подключение CNAF (модели RP100-140VHA2) 9. Замените плату конвертора в наружном блоке (модели RP100-140YHA2) 10. Замените плату управления наружного блока (модели RP100-140VHA2) 11. Проверьте CN5 12. Замените плату питания в наружном блоке (модели RP100-140YHA2) 13. Проверьте CN2 на плате питания наружного блока.
UF (4100)	Превышение тока компрессора (компрессор заклинено) Фиксируется превышение тока в цепи постоянного напряжения или в цепи компрессора в течении 30 секунд после пуска компрессора.	1. Закрыты запорные вентили наружного блока. 2. Пониженное напряжение питания. 3. Неисправность разъемов и соединительных проводов компрессора. 4. Неисправность компрессора 5. Неисправность платы питания наружного блока	1. Откройте запорные вентили наружного блока. 2. Проверьте внешние цепи электропитания. 3. Проверьте разъем и соединительные провода компрессора. 4. Проверьте компрессор. 5. Замените плату питания наружного блока.
UH (5300)	Датчик тока Токовый датчик фиксирует ток от -1.5 до 1.5А при работе компрессора. Данная ошибка игнорируется в тестовом режиме.	1. Компрессор отключен 2. Неисправны периферийные цепи токового датчика на плате питания наружного блока	1. Подключите компрессор, проверьте правильность. 2. Замените плату питания наружного блока.

6. ПОИСК НЕИСПРАВНОСТИ

4.1 Таблица кодов неисправностей PUNZ-RP (продолжение)

Код	Расшифровка и способ определения	Причина	Способ устранения
UL (1300)	<p>Низкое давление Через 10 минут после пуска компрессора (режим обогрева) в течение 3 минут подряд наблюдаются следующие рабочие параметры:</p> <p>1. Режим обогрева а) Режим1 ТН7-ТН3\leq4°C и ТН5-(комнатная темп.)\leq2°C б) Режим2 ТН7-ТН3\leq2°C и ТН5-(комнатная темп.)\leq4°C и ТН2-(комнатная темп.)\leq4°C</p> <p>2. Режим охлаждения ТН6-ТН7\leq2°C и ТН3-ТН7\leq2°C и (комнатная темп.)-ТН2\leq5°C</p> <p>ТН3 - фреонопровод (жидкость), ТН5 - теплообменник (испарение/конденсация), ТН7 - наружная температура, ТН2 - на фреонопроводе внутреннего блока (жидкость).</p>	<ol style="list-style-type: none"> 1. Закрыты запорные вентили наружного блока. 2. Утечка или недостаток хладагента. 3. Неисправность расширительного вентилля. 4. Засорение контура и т.п. (замерзание воды) 	<ol style="list-style-type: none"> 1. Проверьте запорные вентили наружного блока. 2. Устраните утечку. 3. См. раздел „Проверка расширительного вентилля“. 4. Удалите влагу из контура вакуумированием (не менее 1 часа).
UP (4210)	<p>Превышение тока Фиксируется превышение тока в цепи постоянного напряжения или в цепи компрессора спустя 30 секунд после пуска компрессора.</p>	<ol style="list-style-type: none"> 1. Закрыты запорные вентили наружного блока. 2. Пониженное напряжение питания. 3. Неисправность разъемов и соединительных проводов компрессора. 4. Неисправен вентилятор наружного или внутреннего блока 5. Замыкание воздушного потока наружного или внутрен 6. Неисправность платы управления наружного блока 7. Неисправность компрессора 	<ol style="list-style-type: none"> 1. Откройте запорные вентили наружного блока. 2. Проверьте внешние цепи электропитания. 3. Проверьте разъем и соединительные провода компрессора. 4. Проверьте вентиляторы внутреннего и наружного блоков 5. Устраните замыкание воздушного потока 6. Замените плату управления наружного блока 7. Проверьте компрессор <p>Перед заменой платы управления наружного блока сделайте следующее:</p> <ul style="list-style-type: none"> - отключите компрессор; - измерьте выходное напряжение на отключенных соединительных проводах в тестовом режиме. <p>Плата считается исправной, если межфазные напряжения одинаковы (при одинаковой частоте вращения компрессора).</p>
E0 или E4	<p>Ошибка связи с пультом управления (ошибка передачи - E0, ошибка приема сигнала - E4)</p> <p>(1) Пульт управления не получает сигналы от внутреннего блока гидравлического контура с адресом „0“ в течении 3 минут (E0).</p> <p>(2) Подчиненный (дополнительный) пульт управления не принимает сигнал в течении 2 минут (E0).</p> <p>(1) Внутренний блок не получает данные от пульта управления или другого внутреннего блока в течение 3 минут (E4).</p> <p>(2) Внутренний блок не получает сигналы от пульта управления в течение 2 минут (E4).</p>	<ol style="list-style-type: none"> 1. Обрыв сигнальной линии пульта. 2. Все пульты установлены как „дополнительные“. В этом случае на пульте индицируется E0, а на плате наружного блока - E4. 3. Неправильное подключение пульта. 4. Неисправность приемопередающих цепей пульта. 5. Неисправность приемопередающих цепей на плате внутреннего блока с адресом контура „0“. 6. Помехи в сигнальной линии пульта. 	<ol style="list-style-type: none"> 1. Проверьте сигнальную линию пульта. 2. Установите один из пультов как „главный“. 3. Проверьте следующее: <ul style="list-style-type: none"> - суммарная длина кабеля 500м (не следует использовать многожильный кабель для нескольких пультов одновременно); - максимальное количество внутренних блоков 16; - максимум 2 пульта в одной группе. 4. Проведите самодиагностику пульта: <ol style="list-style-type: none"> а) “RC ОК” - пульт исправен. Выключите и включите питание. Если неисправность сохраняется, то замените плату внутреннего блока. б) “RC NG” - пульт неисправен. Замените пульт. в) “RC E3” или “ERC 00-06”. Замените пульт. <p>Если неисправность не исчезает, то, возможно, неисправна плата внутреннего блока с адресом гидравлического контура „0“.</p>
E1 или E2	<p>Неисправность пульта управления</p> <ol style="list-style-type: none"> 1. Данные не могут быть считаны из внутренней памяти (E1). 2. Ошибка функционирования часов (E2). 	Неисправен пульт управления.	Замените пульт управления.

6. ПОИСК НЕИСПРАВНОСТИ

4.1 Таблица кодов неисправностей PUNZ-RP (продолжение)

Код	Расшифровка и способ определения	Причина	Способ устранения
E3 или E5	Пульт: ошибка обмена данными. E3 - ошибка передачи, E5 - ошибка приема (1) Фиксируется нарушение обмена данными, если пульт не может найти временной интервал для передачи в течении 6 секунд (E3). (2) Пульт одновременно принимает передаваемые данные и находит несовпадение 30 раз подряд (E3). (1) Фиксируется нарушение обмена данными, если плата управления внутреннего блока не может найти временной интервал для передачи (E5). (2) Плата управления внутреннего блока одновременно принимает передаваемые данные и находит несовпадение 30 раз подряд (E5).	1. Два пульта управления в группе установлены как главные. 2. Пульт подключен на два внутренних блока или более. 3. Дублирование адреса гидравлического контура. 4. Неисправность интерфейсной цепи в пульте управления. 5. Неисправность интерфейсной цепи на плате внутреннего блока. 6. Помехи в сигнальной линии пульта управления.	1. Установите один из пультов как „главный”, другой - „дополнительный”. 2. Подключите пульт к одному внутреннему блоку. 3. Установите неповторяющиеся адреса. 4-6. Проведите самодиагностику пульта: а) “RC OK” - пульт исправен. Выключите и включите питание. Если неисправность сохраняется, то замените плату внутреннего блока. б) “RC NG” - пульт неисправен. Замените пульт. в) “RC E3” или “ERC 00-06”. Возможная причина - помехи в сигнальной линии.
E8 (6840)	Ошибка связи на участке „наружный блок - внутренний блок” (ошибка приема сигнала) (1) Фиксируется неисправность, если контроллер наружного блока не принимает нормальных данных в течение 3 минут.	1. Неисправность межблочного кабеля. 2. Неисправность интерфейсной цепи в наружном блоке. 3. Неисправность интерфейсной цепи во внутреннем блоке 4. Помехи в сигнальной линии пульта управления.	1. Проверьте межблочное соединение. 2-4. Выключите/включите питание. Если неисправность повторяется, то последовательно замените платы управления внутреннего блока и наружного блока.
E9 (6841)	Ошибка связи на участке „наружный блок - внутренний блок” (ошибка передачи сигнала) (1) Фиксируется неисправность, если контроллер принимает „0” 30 раз подряд, когда контроллер наружного блока передает „1”. (2) Контроллер наружного блока не может найти временной интервал для передачи в течение 3 минут.	1. Неисправность межблочного кабеля. 2. Неисправность интерфейсной цепи в наружном блоке. 3. Помехи в линии питания. 4. Помехи в межблочной сигнальной линии.	1. Проверьте межблочные соединения. 2-4. Выключите/включите питание. Если неисправность повторяется, то замените плату управления наружного блока.
EF (6607 или 6608)	Неизвестный код неисправности Индицируется при приеме неизвестного кода неисправности.	1. Помехи в сигнальной линии пульта управления. 2. Помехи в межблочной сигнальной линии. 3. Наружный блок не серии Power Inverter. 4. Пульт марки PAR-S25A.	1-2. Выключите/включите питание. Если неисправность повторяется, то последовательно замените платы управления внутреннего блока, блока распределителя или наружного блока. 3. Установите наружный блок серии Power Inverter. 4. Установите пульт управления типа MA.
Ed (0403)	Ошибка обмена данными (1) Фиксируется нарушение обмена данными между платой питания и платой управления наружного блока. (2) Фиксируется нарушение обмена данными между платой управления наружного блока и конвертером M-NET (опция).	1. Неисправность разъема CN2 или соединительных проводов. 2. Неисправность разъема CN4 или соединительных проводов. 3. Неисправность интерфейсной цепи в плате питания. 4. Неисправность интерфейсной цепи (связь с платой питания) в плате управления.	1-2. Проверьте разъемы CN2 и CN4, а также соединительные провода. 3. Замените плату питания. 4. Замените плату управления.
		1. Неисправность разъемов или соединительных проводов между этими платами. 2. Цепи питания платы конвертера. 3. Помехи в сигнальной линии M-NET.	1. Проверьте разъемы CNMNT (на плате управления) и CN5 (на плате конвертера), а также соединительные провода. 3. Проверьте разъемы CNMNT (на плате управления) и CND (на плате конвертера), а также соединительные провода. 4. Проверьте расположение кабеля сети M-NET.

6. ПОИСК НЕИСПРАВНОСТИ

4.1 Таблица кодов неисправностей PUNZ-RP (продолжение)

Код	Расшифровка и способ определения	Причина	Способ устранения
P8	<p>Неправильная температура фреонопровода Режим охлаждения Температура фреонопровода не соответствует диапазону режима охлаждения через 3 минуты после пуска компрессора и находится вне диапазона в течение 6 минут. Примечание: 1. Всего требуется 9 минут для определения. 2. Алгоритм не применяется в режиме осушения. Диапазон режима охлаждения: (ТН2 или ТН5) - ТН1(комнатная темп.)\leq-3°С. ТН - меньшее между значениями температуры фреонопровода (жидкость) и температурой теплообменника.</p> <p>Режим обогрева Температура теплообменника не соответствует диапазону режима обогрева через 10 секунд после пуска компрессора, окончания режима предварительного нагрева и находится вне диапазона в течение 20 минут. Примечание: 1. Всего требуется не менее 27 минут для определения. 2. Отсчет времени приостанавливается в режиме оттаивания. Диапазон режима обогрева: (ТН5) - ТН1(комнатная темп.)\geq3°С.</p>	<ol style="list-style-type: none"> Температура фреонопровода почти равна комнатной: - недостаток хладагента; - термистор снят с трубы; - неисправности гидравлического контура. Неправильное подключение фреонопроводов при установке нескольких систем рядом. Неправильное подключение сигнальных линий при установке нескольких систем рядом. Ошибочное определение комнатной температуры. Запорные вентили открыты не полностью. 	<p>1-4. Проверьте значения температур, измеряемые системой, с помощью пульта управления или диагностической платы. Для проверки установите переключатель SW2 на плате наружного блока и подключите диагностическую плату PAC-SK52ST.</p> <p>2-3. Убедитесь в соответствии фреонопроводов и сигнальных линий.</p>

6. ПОИСК НЕИСПРАВНОСТИ

4.2 Таблица кодов неисправностей PUNZ-P100/125/140VNA

Неисправности, зафиксированные после включения питания.

Коды неисправностей Р* и Е* указаны в разделе внутренних блоков.

Код	Расшифровка и способ определения	Причина	Способ устранения
нет	—	<p>1) Нет напряжения на клеммной колодке ТВ1: а) выключен автоматический выключатель; б) кабель питания; в) обрыв провода L или N.</p> <p>2) Нет напряжения питания на плате питания: а) соединение на клеммной колодке; б) контакты TABT и TABS.</p> <p>3) Нет питания на плате управления: а) отключен разъем CNDC.</p> <p>4) Обрыв токоограничительного резистора (RS).</p> <p>5) Отключена (или обрыв) катушка индуктивности DCL.</p> <p>6) Отключена плата фильтра помех или неисправны ее компоненты.</p> <p>7) Неисправность платы питания.</p> <p>8) Неисправность платы управления.</p>	<p>1) Проверьте следующее: а) автоматический выключатель; б) подключение кабеля к клеммной колодке ТВ1.</p> <p>2) Проверьте следующее: а) подключение кабеля к клеммной колодке ТВ1; б) соединение от клеммной колодки до платы питания; разъемы TABT и TABS.</p> <p>3) Проверьте разъем CNDC на плате управления наружного блока. Проверьте соединение разъема CNDC на плате питания.</p> <p>4) Измерьте сопротивление токоограничительного резистора RS.</p> <p>5) Проверьте соединение катушки индуктивности DCL, а также клеммы L1 и L2 на модуле активного фильтра (ACTM).</p> <p>6) Проверьте соединения платы фильтра помех. Замените плату фильтра помех.</p> <p>7) Замените плату питания.</p> <p>8) Если все перечисленные выше меры не помогли, то замените плату управления.</p>
F5 (5201)	<p>63Н разъем отключен Разъем 63Н отключен три минуты подряд после включения питания.</p> <p>63Н: выключатель при высоком давлении.</p>	<p>1) Разъем на плате управления.</p> <p>2) Соединительные провода.</p> <p>3) Выключатель 63Н разомкнут в связи с неисправностью самого выключателя.</p> <p>4) Неисправность платы управления.</p>	<p>1) Проверьте разъемы датчика 63Н на плате управления</p> <p>2) Проверьте соединительные провода</p> <p>3) Проверьте состояние 63Н тестером. Замените выключатели при неисправности.</p> <p>4) Замените плату управления.</p>

6. ПОИСК НЕИСПРАВНОСТИ

4.2 Таблица кодов неисправностей PUNZ-P100/125/140VHA (продолжение)

Код	Расшифровка и способ определения	Причина	Способ устранения
EA (6844)	<p>Неправильное соединение: внутренний блок - наружный блок. Превышение количества внутренних блоков (4 блока или более).</p> <p>1. Плата управления наружного блока автоматически определяет количество подключенных внутренних блоков. Неисправность фиксируется, если допустимое количество внутренних блоков превышено в течении 4 минут после включения питания.</p> <p>2. Плата управления наружного блока фиксирует 4 внутренних блока или более.</p>	<p>1) Неправильное соединение, плохой контакт.</p> <p>2) Сечение и длина сигнальных кабелей не соответствуют спецификации.</p> <p>3) 4 или более внутренних блока подключено к одному наружному.</p> <p>4) Цепи приемопередатчика на платах наружного блока.</p> <p>5) Цепи приемопередатчика на платах внутренних блоков.</p> <p>6) Платы питания внутренних блоков.</p> <p>6) Два или более наружных блоков имеют адрес гидравлического контура „0” при групповом управлении.</p> <p>7) Помехи в линиях питания: внутренний блок/наружный блок.</p>	<p>1) Проверьте правильность соединения и состояние контактов.</p> <p>2) Проверьте сечение и длину сигнальных кабелей: - суммарная длина линии между наружным и внутренними блоками не более 80м; - проверьте последовательность подключения проводников в плоском кабеле: S1, S2, S3.</p> <p>3) при ошибке EA проверьте количество внутренних блоков в мультисистеме.</p> <p>4) - 6) Выключите питание и включите его вновь. Если неисправность не устранена, то последовательно замените печатные платы всех компонентов системы.</p> <p>7) Проверьте установку адреса (SW1-3 - SW1-6) на плате наружного блока.</p> <p>8) Проверь трассировку сигнальной линии. Устраните возможные источники помех.</p> <p>* Указанные следует проводить при кодах неисправности EA, Eb и EC.</p>
Eb (6845)	<p>Неправильное соединение: внутренний блок - наружный блок. Перекрестное соединение или обрыв.</p> <p>1. Плата управления наружного блока автоматически устанавливает (задает) адреса подключенных внутренних блоков. Неисправность фиксируется, если адрес внутреннего блока не может быть задан в течение 4 минут после включения питания.</p>	<p>1) Неправильное соединение, плохой контакт.</p> <p>2) Сечение и длина сигнальных кабелей не соответствуют спецификации.</p> <p>3) Цепи приемопередатчика на платах наружного блока и блоков-распределителей.</p> <p>4) Цепи приемопередатчика на платах внутренних блоков</p> <p>5) Платы питания внутренних блоков</p> <p>6) Два или более наружных блоков имеют адрес гидравлического контура „0” при групповом управлении.</p> <p>7) Помехи в линиях питания: внутренний блок/наружный блок</p>	
EC (6846)	<p>Превышение времени начальной загрузки</p> <p>Длительность процесса начальной загрузки превышает 4 минуты.</p>	<p>1) Неправильное соединение, плохой контакт.</p> <p>2) Сечение и длина сигнальных кабелей не соответствуют спецификации.</p> <p>3) Два или более наружных блоков имеют адрес гидравлического контура „0” при групповом управлении.</p> <p>3) Помехи в линиях питания: внутренний блок/наружный блок.</p>	

6. ПОИСК НЕИСПРАВНОСТИ

4.2 Таблица кодов неисправностей PUNZ-P100/125/140VNA (продолжение)

Неисправности, фиксируемые при работе системы.

Код	Расшифровка и способ определения	Причина	Способ устранения
U1 (1302)	<p>Превышение давления свыше 4.15МПа при работе компрессора</p> <p>Неисправность фиксируется, если сработал выключатель по высокому давлению 63Н.</p>	<p>Внутренний блок:</p> <ol style="list-style-type: none"> 1) Замыкание воздушного потока 2) Воздушный фильтр 3) Уменьшение расхода воздуха: загрязненный вентилятор. 4) Загрязненный теплообменник. 5) Заклинен вентилятор 6) Неисправен электродвигатель вентилятора. <p>Наружный блок:</p> <ol style="list-style-type: none"> 7) Запорные вентили не полностью открыты. 8) Запаян или помят фреонопровод. 9) Заклинен вентилятор. 10) Неисправен электродвигатель вентилятора. 11) Замыкание воздушного потока. 12) Загрязненный теплообменник 13) Уменьшенный расход воздуха из-за неисправности термистора наружной температуры, который фиксирует значение ниже, чем реальная температура. 14) Отключен или неисправен выключатель 63Н 15) Неисправность платы управления 16) Неисправность расширительного вентиля. 17) Неисправность цепей управления э/д вентилятора 	<ol style="list-style-type: none"> 1)–6) Проверьте внутренний блок и устраните неисправности. 7) Полностью откройте запорные вентили. 8) Проверьте состояние фреонопровода.. 9)–12) Проверьте наружный блок и устраните неисправности. 13) Сравните наружную температуру со значением, которое фиксирует блок (по индикатору на диагностической плате). 14) ~16) Выключите питание и включите его вновь. <p>Если появляется код F5, то см. устранение неисправности F5.</p> <ol style="list-style-type: none"> 17) См. раздел „Проверка расширительного вентиля“. 18) Замените плату управления.
U2 (1102)	<p>(1) Превышение температуры нагнетания</p> <p>- Температура нагнетания (ТН4) превышает 125°С (или 110°С в течении 5 минут).</p> <p>- Температура конденсации, вычисленная (термистор ТН5), превышает 40°С в режиме оттаивания и температура нагнетания (ТН4) превышает 110°С.</p> <p>(2) Превышение перегрева паров хладагента (охлаждение ТН4-ТН5, обогрев ТН4-ТН6)</p> <p>1) Выполняется одно из условий 1 или 2 на протяжении 10 минут спустя 6 минут после пуска компрессора.</p> <p>условие 1 (а-г одновременно):</p> <p>а) Включен режим обогрева.</p> <p>б) Перегрев паров хладагента менее 70°С.</p> <p>в) ТН6 > ТН7 - 5°С;</p> <p>г) Температура конденсации ТН5 менее 35°С.</p> <p>условие 2 (а-в одновременно):</p> <p>а) Компрессор включен.</p> <p>б) Перегрев паров хладагента менее 80°С в режиме охлаждения, менее 90°С - в режиме обогрева.</p> <p>в) Температура конденсации ТН6 более 40°С (в режиме охлаждения).</p>	<ol style="list-style-type: none"> 1. Перегрев компрессора обусловлен недостатком хладагента. 2. Запорные вентили. 3. Неисправный термистор. 4. Неисправна плата управления наружного блока. 5. Неисправен расширительный вентиль. 	<ol style="list-style-type: none"> 1) Проверьте перегрев паров хладагента на входе компрессора. Убедитесь в отсутствии утечки хладагента. Добавьте хладагент. 2) Проверьте, что запорные вентили полностью открыты. 3) –4) Выключите питание и включите его вновь. <p>Если появляется код U3, то см. устранение неисправности U3.</p> <ol style="list-style-type: none"> 5) См. раздел „Проверка расширительного вентиля“.

6. ПОИСК НЕИСПРАВНОСТИ

4.2 Таблица кодов неисправностей PUNZ-P100/125/140VNA (продолжение)

Код	Расшифровка и способ определения	Причина	Способ устранения																						
U3 (5104)	Обрыв или замыкание термистора температуры нагнетания TH4 Фиксируется обрыв (менее 3°C) или замыкание (более 217°C) термистора при работе компрессора. Контроль не производится: - в течении 10 минут после пуска компрессора; - в режиме оттаивания; - через 10 минут после окончания режима оттаивания.	1) Отключен или неисправен разъем термистора TH4 на плате управления наружного блока. 2) Неисправен термистор. 3) Неисправна плата управления наружного блока.	1) Проверьте разъем и соединительные провода термистора TH4. 2) Проверьте термистор: см. раздел „Характеристики основных компонентов” (переключатель SW2 на диагностической плате для A-control систем). 3) Замените плату управления наружного блока.																						
U4 (TH3:5105) (TH6:5107) (TH7:5106) (TH8:5110)	(1) Обрыв или замыкание термисторов наружного блока: TH3, TH6, TH7, TH8 Неисправность фиксируется при работе компрессора. Контроль термисторов TH3 и TH6 не производится: - в течении 10 минут после пуска компрессора; - в режиме оттаивания; - через 10 минут после окончания режима оттаивания. С помощью переключателей SW2 на диагностической плате определите, какой из термисторов неисправен.	1. Контакты разъемов и соединительные кабели. 2. Неисправность термисторов. 3. Неисправность платы управления наружного блока.	1. Проверьте контакты разъемов и соединительные кабели. 2. Проверьте сопротивление термисторов. Или измеряемые ими значения температур с помощью индикатора на диагностической плате.. 3. Замените плату управления наружного блока. * При неисправности термисторов TH3, TH6 или TH7 возможно включение принудительного режима.																						
	<table border="1"> <thead> <tr> <th colspan="2">термисторы</th> <th rowspan="2">обрыв</th> <th rowspan="2">замыкание</th> </tr> <tr> <th>обознач.</th> <th>наименование</th> </tr> </thead> <tbody> <tr> <td>TH3</td> <td>Термистор: на фреонопроводе</td> <td>- 40°C или ниже</td> <td>90°C или выше</td> </tr> <tr> <td>TH6</td> <td>Термистор: 2-х фазная точка</td> <td>- 40°C или ниже</td> <td>90°C или выше</td> </tr> <tr> <td>TH7</td> <td>Термистор: наружная температура</td> <td>- 40°C или ниже</td> <td>90°C или выше</td> </tr> <tr> <td>TH8</td> <td>Термистор на теплоотводе RP35-140VNA2</td> <td>- 27°C или ниже</td> <td>102°C или выше</td> </tr> </tbody> </table>	термисторы		обрыв	замыкание	обознач.	наименование	TH3	Термистор: на фреонопроводе	- 40°C или ниже	90°C или выше	TH6	Термистор: 2-х фазная точка	- 40°C или ниже	90°C или выше	TH7	Термистор: наружная температура	- 40°C или ниже	90°C или выше	TH8	Термистор на теплоотводе RP35-140VNA2	- 27°C или ниже	102°C или выше		
термисторы		обрыв	замыкание																						
обознач.	наименование																								
TH3	Термистор: на фреонопроводе	- 40°C или ниже	90°C или выше																						
TH6	Термистор: 2-х фазная точка	- 40°C или ниже	90°C или выше																						
TH7	Термистор: наружная температура	- 40°C или ниже	90°C или выше																						
TH8	Термистор на теплоотводе RP35-140VNA2	- 27°C или ниже	102°C или выше																						
U5 (4230)	Перегрев теплоотвода Неисправность фиксируется, если температура теплоотвода (TH8) повышается: RP100-140VNA - выше 84°C.	1. Заблокирован вентилятор наружного блока. 2. Неисправен электродвигатель вентилятора. 3. Препятствия около блока. 4. Повышение наружной температуры. 5. Неисправен термистор. 6. Периферийные цепи платы управления. 7. Неисправность силовых цепей управления вентилятором.	1-2. Проверьте вентилятор наружного блока. 3. Устраните препятствия около блока. 4. Проверьте, что может вызывать повышение температуры воздуха около блока. Максимальное значение наружной температуры 46°C. Выключите/включите питание. Проверьте появляется ли код U5 в течении 30 минут. Если появляется код U4, то следуйте рекомендациям по устранению неисправности U4. 5. Проверьте сопротивление термистора TH8. 6. Замените плату питания. 7. Замените плату управления наружного блока.																						
U6 (4250)	Неисправность силового модуля Силовой модуль фиксирует превышение тока (условия UF или UP).	1. Закрыты вентили наружного блока. 2. Пониженное напряжение питания. 3. Неправильное подключение компрессора. 4. Неисправность компрессора. 5. Неисправность платы питания наружного блока	1. Откройте вентили наружного блока. 2. Проверьте внешние цепи электропитания. 3. Проверьте правильность подключения клемм компрессора. 4. Проверьте компрессор. 5. Замените плату питания наружного блока.																						

6. ПОИСК НЕИСПРАВНОСТИ

4.2 Таблица кодов неисправностей PUNZ-P100/125/140VNA (продолжение)

Код	Расшифровка и способ определения	Причина	Способ устранения
U8 (4400)	Неисправность вентилятора наружного блока При работе блока определяется неправильная частота вращения электродвигателя: - менее 100 об/мин в течении 15 секунд при наружной температуре 20°C и более; - менее 50 об/мин или более 1500 об/мин фиксируется в течении 1 минуты.	1. Неисправность электродвигателя вентилятора. 2. Неисправность платы управления наружного блока.	1. Проверьте или замените электродвигатель. 2. Проверьте напряжение на плате управления наружного блока. 3. Замените плату управления, если замена электродвигателя не помогла.
U9 (4220)	Повышенное или пониженное напряжение, неправильный сигнал синхронизации Наступает одно из следующих событий во время работы компрессора: - выпрямленное напряжение понижается до 310В пост. тока; - кратковременное понижение выпрямленного напряжения до 200В; - повышение выпрямленного напряжения до 400В. - фиксируется ток наружного блока менее 0.5А при частоте вращения компрессора 40Гц и более, или ток компрессора более 5А.	1. Пониженное напряжение питания. 2. Компрессор отключен. 3. Неисправен э/м пускатель 52 С. 4. Неисправен модуль АСТ. 5. Неисправны цепи управления модулем АСТ. 6. Разъем и соединения CNAF. 7. Неисправны периферийные цепи управления пускателем 52 С на плате управления. 8. Отключен разъем CN5 на плате питания. 9. Отключен разъем CN2 на плате питания.	1. Проверьте внешние цепи электропитания. 2. Правильно подключите соединительные провода к клеммам компрессора. 3. Замените 52С 4. Замените АСТ модуль. 5. Замените плату питания наружного блока. 6. Проверьте подключение CNAF. 7. Замените плату управления наружного блока. 8. Проверьте CN5 9. Проверьте CN2 на плате питания наружного блока.
UF (4100)	Превышение тока компрессора (компрессор заклинен) Фиксируется превышение тока в цепи постоянного напряжения или в цепи компрессора в течении 30 секунд после пуска компрессора.	1. Закрыты запорные вентили наружного блока. 2. Пониженное напряжение питания. 3. Неисправность разъемов и соединительных проводов компрессора. 4. Неисправность компрессора 5. Неисправность платы питания наружного блока	1. Откройте запорные вентили наружного блока. 2. Проверьте внешние цепи электропитания. 3. Проверьте разъем и соединительные провода компрессора. 4. Проверьте компрессор. 5. Замените плату питания наружного блока.
UH (5300)	Датчик тока Токовый датчик фиксирует ток от -1.5 до 1.5А при работе компрессора. Данная ошибка игнорируется в тестовом режиме. Фиксируется неисправность при токе более 38А или, если ток 34А сохраняется в течение 10 секунд.	1. Компрессор отключен 2. Неисправны периферийные цепи токового датчика на плате питания наружного блока	1. Подключите компрессор, проверьте правильность. 2. Замените плату питания наружного блока.
UL (1300)	Низкое давление Через 10 минут после пуска компрессора* (режим обогрева) в течение 3 минут подряд наблюдаются следующие рабочие параметры: ТН7-ТН3≤4°C и ТН5-(комнатная темп.) ≤ 2°C ТН3 - фреонопровод (жидкость), ТН5 - теплообменник (испарение/конденсация), ТН7 - наружная температура. * Это время не учитывается, если перед пуском компрессора прошло более 30 минут после подачи питания.	1. Закрыты запорные вентили наружного блока. 2. Утечка или недостаток хладагента. 3. Неисправность расширительного вентиля.	1. Проверьте запорные вентили 2. Устраните утечку. Заправьте правильное количество хладагента. 3. См. раздел „Проверка расширительного вентиля”.

6. ПОИСК НЕИСПРАВНОСТИ

4.2 Таблица кодов неисправностей PUNZ-P100/125/140VNA (продолжение)

Код	Расшифровка и способ определения	Причина	Способ устранения
UP (4210)	Превышение тока Фиксируется превышение тока в цепи постоянного напряжения или в цепи компрессора спустя 30 секунд после пуска компрессора.	<ol style="list-style-type: none"> 1. Закрыты запорные вентили наружного блока. 2. Пониженное напряжение питания. 3. Неисправность разъемов и соединительных проводов компрессора. 4. Неисправен вентилятор наружного или внутреннего блока 5. Замыкание воздушного потока наружного или внутрен 6. Неисправность платы управления наружного блока 7. Неисправность компрессора 	<ol style="list-style-type: none"> 1. Откройте запорные вентили наружного блока. 2. Проверьте внешние цепи электропитания. 3. Проверьте разъем и соединительные провода компрессора. 4. Проверьте вентиляторы внутреннего и наружного блоков 5. Устраните замыкание воздушного потока 6. Замените плату управления наружного блока 7. Проверьте компрессор <p>Перед заменой платы управления наружного блока сделайте следующее:</p> <ul style="list-style-type: none"> - отключите компрессор; - измерьте выходное напряжение на отключенных соединительных проводах в тестовом режиме. <p>Плата считается исправной, если межфазные напряжения одинаковы (при одинаковой частоте вращения компрессора).</p>
E0 или E4	Ошибка связи с пультом управления (ошибка передачи - E0, ошибка приема сигнала - E4) (1) Пульт управления не получает сигналы от внутреннего блока гидравлического контура с адресом „0” в течении 3 минут (E0). (2) Подчиненный (дополнительный) пульт управления не принимает сигнал в течении 2 минут (E0). (1) Внутренний блок не получает данные от пульта управления или другого внутреннего блока в течение 3 минут (E4). (2) Внутренний блок не получает сигналы от пульта управления в течение 2 минут (E4).	<ol style="list-style-type: none"> 1. Обрыв сигнальной линии пульта. 2. Все пульты установлены как „дополнительные”. В этом случае на пульте индицируется E0, а на плате наружного блока - E4. 3. Неправильное подключение пульта. 4. Неисправность приемо-передающих цепей пульта. 5. Неисправность приемо-передающих цепей на плате внутреннего блока с адресом контура „0”. 6. Помехи в сигнальной линии пульта. 	<ol style="list-style-type: none"> 1. Проверьте сигнальную линию пульта. 2. Установите один из пультов как „главный”. 3. Проверьте следующее: <ul style="list-style-type: none"> - суммарная длина кабеля 500м (не следует использовать многожильный кабель для нескольких пультов одновременно); - максимальное количество внутренних блоков 16; - максимум 2 пульта в одной группе. 4. Проведите самодиагностику пульта: <ol style="list-style-type: none"> а) “RC OK” - пульт исправен. Выключите и включите питание. Если неисправность сохраняется, то замените плату внутреннего блока. б) “RC NG” - пульт неисправен. Замените пульт. в) “RC E3” или “ERC 00-06”. Замените пульт. <p>Если неисправность не исчезает, то, возможно, неисправна плата внутреннего блока с адресом гидравлического контура „0”.</p>
E1 или E2	Неисправность пульта управления 1. Данные не могут быть считаны из внутренней памяти (E1). 2. Ошибка функционирования часов (E2).	Неисправен пульт управления.	Замените пульт управления.



6. ПОИСК НЕИСПРАВНОСТИ

4.2 Таблица кодов неисправностей PUNZ-P100/125/140VNA (продолжение)

Код	Расшифровка и способ определения	Причина	Способ устранения
E3 или E5	Пульт: ошибка обмена данными. E3 - ошибка передачи, E5 - ошибка приема (1) Фиксируется нарушение обмена данными, если пульт не может найти временной интервал для передачи в течении 6 секунд (E3). (2) Пульт одновременно принимает передаваемые данные и находит несовпадение 30 раз подряд (E3). (1) Фиксируется нарушение обмена данными, если плата управления внутреннего блока не может найти временной интервал для передачи (E5). (2) Плата управления внутреннего блока одновременно принимает передаваемые данные и находит несовпадение 30 раз подряд (E5).	1. Два пульта управления в группе установлены как главные. 2. Пульт подключен на два внутренних блока или более. 3. Дублирование адреса гидравлического контура. 4. Неисправность интерфейсной цепи в пульте управления. 5. Неисправность интерфейсной цепи на плате внутреннего блока. 6. Помехи в сигнальной линии пульта управления.	1. Установите один из пультов как „главный”, другой - „дополнительный”. 2. Подключите пульт к одному внутреннему блоку. 3. Установите неповторяющиеся адреса. 4-6. Проведите самодиагностику пульта: а) “RC OK” - пульт исправен. Выключите и включите питание. Если неисправность сохраняется, то замените плату внутреннего блока. б) “RC NG” - пульт неисправен. Замените пульт. в) “RC E3” или “ERC 00-06”. Возможная причина - помехи в сигнальной линии.
E8 (6840)	Ошибка связи на участке „наружный блок - внутренний блок” (ошибка приема сигнала) (1) Фиксируется неисправность, если контроллер наружного блока не принимает нормальных данных в течение 3 минут.	1. Неисправность межблочного кабеля. 2. Неисправность интерфейсной цепи в наружном блоке. 3. Неисправность интерфейсной цепи во внутреннем блоке 4. Помехи в сигнальной линии пульта управления.	1. Проверьте межблочное соединение. 2-4. Выключите/включите питание. Если неисправность повторяется, то последовательно замените платы управления внутреннего блока и наружного блока.
E9 (6841)	Ошибка связи на участке „наружный блок - внутренний блок” (ошибка передачи сигнала) (1) Фиксируется неисправность, если контроллер принимает „0” 30 раз подряд, когда контроллер наружного блока передает „1”. (2) Контроллер наружного блока не может найти временной интервал для передачи в течение 3 минут.	1. Неисправность межблочного кабеля. 2. Неисправность интерфейсной цепи в наружном блоке. 3. Помехи в линии питания. 4. Помехи в межблочной сигнальной линии.	1. Проверьте межблочные соединения. 2-4. Выключите/включите питание. Если неисправность повторяется, то замените плату управления наружного блока.
EF (6607 или 6608)	Неизвестный код неисправности Индицируется при приеме неизвестного кода неисправности.	1. Помехи в сигнальной линии пульта управления. 2. Помехи в межблочной сигнальной линии. 3. Наружный блок не серии Power Inverter. 4. Пульт марки PAR-S25A.	1-2. Выключите/включите питание. Если неисправность повторяется, то последовательно замените платы управления внутреннего блока, блока распределителя или наружного блока. 3. Установите наружный блок серии Power Inverter. 4. Установите пульт управления типа MA.
Ed (0403)	Ошибка обмена данными (1) Фиксируется нарушение обмена данными между платой питания и платой управления наружного блока.	1. Неисправность разъема CN2 или соединительных проводов. 2. Неисправность разъема CN4 или соединительных проводов. 3. Неисправность интерфейсной цепи в плате питания. 4. Неисправность интерфейсной цепи (связь с платой питания) в плате управления.	1-2. Проверьте разъемы CN2 и CN4, а также соединительные провода. 3. Замените плату питания. 4. Замените плату управления.
	(2) Фиксируется нарушение обмена данными между платой управления наружного блока и конвертером M-NET (опция).	1. Неисправность разъемов или соединительных проводов между этими платами. 2. Цепи питания платы конвертера. 3. Помехи в сигнальной линии M-NET.	1. Проверьте разъемы CNMNT (на плате управления) и CN5 (на плате конвертера), а также соединительные провода. 3. Проверьте разъемы CNMNT (на плате управления) и CND (на плате конвертера), а также соединительные провода. 4. Проверьте расположение кабеля сети M-NET.

6. ПОИСК НЕИСПРАВНОСТИ

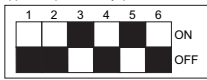
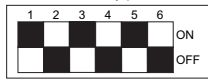
4.2 Таблица кодов неисправностей PUNZ-P100/125/140VHA (продолжение)

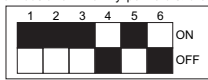
Код	Расшифровка и способ определения	Причина	Способ устранения
P8	<p>Неправильная температура фреонопровода</p> <p>Режим охлаждения Температура фреонопровода не соответствует диапазону режима охлаждения через 3 минуты после пуска компрессора и находится вне диапазона в течение 6 минут. Примечание: 1. Всего требуется 9 минут для определения. 2. Алгоритм не применяется в режиме осушения. Диапазон режима охлаждения: (ТН2 или ТН5) - ТН1(комнатная темп.)\leq-3°С. ТН - меньше между значениями температуры фреонопровода (жидкость) и температурой теплообменника.</p> <p>Режим обогрева Температура теплообменника не соответствует диапазону режима обогрева через 10 секунд после пуска компрессора, окончания режима предварительного нагрева и находится вне диапазона в течение 20 минут. Примечание: 1. Всего требуется не менее 27 минут для определения. 2. Отсчет времени приостанавливается в режиме оттаивания. Диапазон режима обогрева: (ТН5) - ТН1(комнатная темп.)\geq3°С.</p>	<ol style="list-style-type: none"> Температура фреонопровода почти равна комнатной: - недостаток хладагента; - термистор снят с трубы; - неисправности гидравлического контура. Неправильное подключение фреонопроводов при установке нескольких систем рядом. Неправильное подключение сигнальных линий при установке нескольких систем рядом. Ошибочное определение комнатной температуры. Запорные вентили открыты не полностью. 	<p>1-4. Проверьте значения температур, измеряемые системой, с помощью пульта управления или диагностической платы. Для проверки установите переключатель SW2 на плате наружного блока и подключите диагностическую плату PAC-SK52ST.</p> <div style="display: flex; justify-content: space-around;"> <div style="text-align: center;"> <p>Вывести на дисплей температуру фреонопровода внутреннего блока 1</p>  </div> <div style="text-align: center;"> <p>Вывести на дисплей температуру теплообменника внутреннего блока 1</p>  </div> </div> <div style="display: flex; justify-content: space-around; margin-top: 10px;"> <div style="text-align: center;"> <p>Вывести на дисплей температуру фреонопровода внутреннего блока 2</p>  </div> <div style="text-align: center;"> <p>Вывести на дисплей температуру теплообменника внутреннего блока 2</p>  </div> </div> <p style="text-align: center; font-size: small;">Диагностическая плата установка SW2</p> <p>2-3. Убедитесь в соответствии фреонопроводов и сигнальных линий.</p>

6. ПОИСК НЕИСПРАВНОСТИ

4.3 Таблица кодов неисправностей PU(Н)-P71/100VHA, PU(Н)-P71/100/125/140YHA

Неисправности, зафиксированные после включения питания.

Значения кодов в скобках () индицируются контроллерами в сети M-NET

Код	Расшифровка и способ определения	Причина	Способ устранения
нет	—	<p>1) Нет напряжения на клеммной колодке ТВ1:</p> <p>а) выключен автоматический выключатель;</p> <p>б) кабель питания;</p> <p>в) обрыв провода L или N.</p> <p>2) Нет напряжения питания на плате питания:</p> <p>а) соединение на клеммной колодке;</p> <p>б) контакты R или 4S на плате управления.</p> <p>3) Неисправность платы управления:</p> <p>а) сгорел предохранитель 6.3A;</p> <p>б) неисправность компонентов платы.</p>	<p>1) Проверьте следующее:</p> <p>а) автоматический выключатель;</p> <p>б) подключение кабеля к клеммной колодке ТВ1.</p> <p>2) Проверьте следующее:</p> <p>а) подключение кабеля к клеммной колодке ТВ1;</p> <p>б) соединение от клеммной колодки до платы питания управления.</p> <p>3) Замените:</p> <p>а) предохранитель;</p> <p>б) если все перечисленные выше меры не помогли, то замените плату управления.</p>
F1 (4103)	<p>Неправильное чередование фаз Перепутаны кабель питания и кабель межблочного соединения</p> <p>1) Через 3 секунды после включения питания проверяется чередование фаз. 2) Через 4 минуты после включения питания фиксируется ошибочное соединение кабеля питания и межблочного кабеля.</p>	<p>1) Ошибочная последовательность подключения L1, L2, L3. 2) Ошибочное соединение кабеля питания (ТВ1) и межблочного кабеля (ТВ4).</p>	<p>1) Поменяйте местами на клеммной колодке любые два проводника, например, L1 и L2. 2) Убедитесь в соответствии кабелей: питание и межблочный.</p>
F2 (4102)	<p>Обрыв одной из фаз (3-х фазные модели)</p> <p>1) Через 2 секунды после включения питания определяется отсутствие одной из фаз.</p>	<p>1) Отсутствие напряжения одной из фаз.</p>	<p>1) Проверьте цепи электропитания.</p>
F3 (5202)	<p>63L разъем отключен Разъем 63L отключен три минуты подряд после включения питания.</p> <p>63L: выключатель при низком давлении (только модели PU/PUN-P125, 140YHA)</p>	<p>1) Разъем на плате управления. 2) Соединительные провода. 3) Выключатель 63L разомкнут в связи с неисправностью самого выключателя или недостатком хладагента. 4) Неисправность платы управления.</p>	<p>1) Проверьте разъемы датчика 63L на плате управления 2) Проверьте соединительные провода 3) Проверьте давление хладагента. Проверьте состояние 63L тестером. Замените выключатели при неисправности. 4) Замените плату управления.</p>
F7 (4118)	<p>Неисправность платы детектора чередование фаз</p> <p>1) Через 3 секунды после включения питания фиксируется отсутствие нескольких фаз</p>	<p>1) Неисправность платы управления.</p>	<p>1) Замените плату управления.</p>
F9 (4119)	<p>Отключено несколько разъемов</p> <p>1) 2 и более разъемов (63L, 51CM) отключены в течение 3 минут после подачи питания.</p>	<p>1) Отключены разъемы на плате управления. 2) Неисправность соединительных проводов 63L, 51C. 3) Неисправность элементов 63L, 51C. 4) Неисправность платы управления.</p>	<p>1) Проверьте разъемы на плате управления. 2) Проверьте соединительные провода к 63L, 51C. 3) Проверьте исправность элементов 63L, 51C. 4) Замените плату управления.</p>
FA (4108)	<p>Отключен разъем 51CM</p> <p>Разъем 51CM отключен в течение 3 минут после подачи питания.</p> <p>51CM - термореле.</p>	<p>1) Отключен разъем на плате управления. 2) Неисправность соединительных проводов 51CM. 3) Неисправность элемента 51CM. 4) Неисправность платы управления.</p>	<p>1) Проверьте разъем на плате управления. 2) Проверьте соединительные провода. 3) Проверьте исправность элемента. 4) Замените плату управления.</p>

6. ПОИСК НЕИСПРАВНОСТИ

4.3 Таблица кодов неисправностей PU(H)-P71/100VHA, PU(H)-P71/100/125/140YHA

Код	Расшифровка и способ определения	Причина	Способ устранения
EA (6844)	<p>Неправильное соединение: внутренний блок - наружный блок. Превышение количества внутренних блоков (5 блока или более).</p> <p>1. Плата управления наружного блока автоматически определяет количество подключенных внутренних блоков. Неисправность фиксируется, если допустимое количество внутренних блоков превышено в течении 4 минут после включения питания.</p> <p>2. Плата управления наружного блока фиксирует 5 внутренних блока или более.</p>	<p>1) Неправильное соединение, плохой контакт.</p> <p>2) Сечение и длина сигнальных кабелей не соответствуют спецификации.</p> <p>3) 5 или более внутренних блока подключено к одному наружному.</p> <p>4) Цепи приемопередатчика на плате управления наружного блока.</p> <p>5) Цепи приемопередатчика на платах внутренних блоков.</p> <p>6) Помехи в линиях питания: внутренний блок/наружный блок.</p> <p>7) Пульт управления подключен на несколько внутренних блоков в мультисистеме.</p> <p>8) Два или более наружных блоков имеют адрес гидравлического контура „0” при групповом управлении.</p>	<p>1) Проверьте правильность соединения и состояние контактов.</p> <p>2) Проверьте сечение и длину сигнальных кабелей: - длина линии между наружным и внутренним блоком не более 50м; - длина линии между внутренними блоками не более 30м; - проверьте последовательность подключения проводников в плоском кабеле: S1, S2, S3.</p> <p>3) при ошибке EA проверьте количество внутренних блоков в мультисистеме.</p> <p>4) - 5) Выключите питание и включите его вновь. Если неисправность не устранена, то последовательно замените печатные платы всех компонентов системы. Проверьте межблочные соединения.</p>
EB (6845)	<p>Неправильное соединение: внутренний блок - наружный блок. Перекрестное соединение или обрыв.</p> <p>1. Плата управления наружного блока автоматически устанавливает (задает) адреса подключенных внутренних блоков. Неисправность фиксируется, если адрес внутреннего блока не может быть задан в течение 4 минут после включения питания.</p>	<p>1) Неправильное соединение, плохой контакт.</p> <p>2) Сечение и длина сигнальных кабелей не соответствуют спецификации.</p> <p>3) Цепи приемопередатчика на плате наружного блока.</p> <p>4) Цепи приемопередатчика на платах внутренних блоков</p> <p>5) Платы питания внутренних блоков</p> <p>6) Помехи в линиях питания: внутренний блок/наружный блок.</p> <p>7) Пульт управления подключен на несколько внутренних блоков в мультисистеме.</p> <p>8) Два или более наружных блоков имеют адрес гидравлического контура „0” при групповом управлении.</p> <p>9) Неисправность платы питания наружного блока.</p>	<p>6) Проверь трассировку сигнальной линии. Устраните возможные источники помех.</p> <p>7) Подключите пульт управления только на один из внутренних блоков в мультисистеме.</p> <p>8) Проверьте установку адреса гидравлического контура на плате наружного блока.</p> <p>9) Отключите разъем CN2S на плате питания и измерьте напряжение: 12-16В пост. тока. При несоответствии напряжения замените плату питания внутреннего блока.</p> <p>* Указанные действия (1-9) следует проводить при кодах неисправности EA, EB и EC.</p>
EC (6846)	<p>Превышение времени начальной загрузки</p> <p>Длительность процесса начальной загрузки превышает 4 минуты.</p>	<p>1) Неправильное соединение, плохой контакт.</p> <p>2) Сечение и длина сигнальных кабелей не соответствуют спецификации.</p> <p>6) Помехи в линиях питания: внутренний блок/наружный блок.</p> <p>7) Пульт управления подключен на несколько внутренних блоков в мультисистеме.</p> <p>8) Два или более наружных блоков имеют адрес гидравлического контура „0” при групповом управлении.</p>	
Ed (0403)	<p>Ошибка обмена данными</p> <p>Фиксируется нарушение обмена данными между платой управления наружного блока и конвертером M-NET (опция).</p>	<p>1. Неисправность разъемов или соединительных проводов между этими платами.</p> <p>2. Цепи питания платы конвертера.</p> <p>3. Помехи в сигнальной линии M-NET.</p> <p>4. Неисправность цепей приемопередатчика на плате конвертера.</p> <p>5. Неисправность цепей приемопередатчика на плате внутреннего блока.</p>	<p>1. Проверьте разъемы CN1 (на плате управления) и CN5 (на плате конвертера), а также соединительные провода.</p> <p>3. Проверьте питание платы конвертера (CND-TB1).</p> <p>4. Замените плату конвертера.</p> <p>5. Замените плату управления наружного блока.</p>

6. ПОИСК НЕИСПРАВНОСТИ

4.3 Таблица кодов неисправностей PU(Н)-P71/100VHA, PU(Н)-P71/100/125/140YHA

Код	Расшифровка и способ определения	Причина	Способ устранения										
U1 (1302)	<p>Превышение давления (сработал выключатель 63H)</p> <p>Неисправность фиксируется, если сработал выключатель по высокому давлению 63H (более 4.14МПа) при работе компрессора.</p> <p>63H - выключатель по высокому давлению (используйте токовы датчик для контроля состояния 63H во время работы).</p>	<p>Внутренний блок:</p> <ol style="list-style-type: none"> 1) Замыкание воздушного потока 2) Воздушный фильтр 3) Уменьшение расхода воздуха: загрязненный вентилятор. 4) Загрязненный теплообменник. 5) Заклинен вентилятор 6) Неисправен электродвигатель вентилятора. <p>Наружный блок:</p> <ol style="list-style-type: none"> 7) Запорные вентили не полностью открыты. 8) Запаян или помят фреонпровод. 9) Заклинен вентилятор. 10) Неисправен электродвигатель вентилятора. 11) Замыкание воздушного потока. 12) Загрязненный теплообменник 13) Разъем и соединительные провода 63H. 14) Неисправность платы управления 15) Неисправность расширительного вентиля. 16) Перезаправка хладагента. 	<ol style="list-style-type: none"> 1)–6) Проверьте внутренний блок и устраните неисправности. 7) Полностью откройте запорные вентили. 8) Проверьте состояние фреонпровода.. 9)–12) Проверьте наружный блок и устраните неисправности. 13) ~14) Выключите питание и включите его вновь. <p>Если появляется код UH, то см. устранение неисправности UH.</p> <ol style="list-style-type: none"> 15) См. раздел „Проверка расширительного вентиля“. 16) Замените хладагент. 										
U1	<p>Низкий ток или обрыв фазы</p> <p>- Аномальное падение тока приводит к защитному отключению.</p> <p>- Обрыв фазы V, ток которой контролируется, при первом включении компрессора после подачи питания.</p> <p>- При работе блока компрессор может отключиться в связи с уменьшением тока ниже указанных в таблице значений при следующих условиях:</p> <ol style="list-style-type: none"> 1) Модели PU/PUH-P71~P100V: токовый датчик СТ фиксирует ток меньший, чем в таблице 0.7-0.8 секунд. 2) Модели PU/PUH-P71 ~ P140Y: токовый датчик СТ фиксирует ток меньший, чем в таблице 0.4-0.5 секунд. <table border="1"> <thead> <tr> <th>модель</th> <th>ТОК</th> </tr> </thead> <tbody> <tr> <td>P71V</td> <td>2.4 A</td> </tr> <tr> <td>P71Y,P100V,P100Y</td> <td>1.0 A</td> </tr> <tr> <td>P125Y</td> <td>1.2 A</td> </tr> <tr> <td>P140Y</td> <td>1.6 A</td> </tr> </tbody> </table>	модель	ТОК	P71V	2.4 A	P71Y,P100V,P100Y	1.0 A	P125Y	1.2 A	P140Y	1.6 A	<ol style="list-style-type: none"> 1. Недостаток хладагента. 2. Падение давления в режиме конденсации хладагента. 3. Отсутствие фазы на клемме V электродвигателя компрессора. 4. Неисправен компрессор. 	<ol style="list-style-type: none"> 1) Убедитесь, что давление хладагента не уменьшается. 2) Проверьте ток компрессора при возникновении неисправности. 3) Проверьте подключение компрессора. 4) Проверьте и при необходимости замените компрессор.
модель	ТОК												
P71V	2.4 A												
P71Y,P100V,P100Y	1.0 A												
P125Y	1.2 A												
P140Y	1.6 A												
U2 (1102)	<p>(1) Превышение температуры нагнетания</p> <p>Температура нагнетания (ТН4) при работе компрессора превышает следующие значения:</p> <ul style="list-style-type: none"> - 115°C (P71-P100)/125°C (P125, P140) при нормальном режиме работы; - 135°C и более в течении 3 минут. - 135°C в режиме оттаивания. 	<ol style="list-style-type: none"> 1. Перегрев компрессора обусловлен недостатком хладагента. 2. Запорные вентили. 3. Неисправный термистор. 4. Неисправна плата управления наружного блока. 5. Неисправен расширительный вентиль. 	<ol style="list-style-type: none"> 1) Проверьте перегрев паров хладагента на входе компрессора. Убедитесь в отсутствии утечки хладагента. Добавьте хладагент. 2) Проверьте, что запорные вентили полностью открыты. 3) –4) Выключите питание и включите его вновь. <p>Если появляется код U3, то см. устранение неисправности U3.</p> <ol style="list-style-type: none"> 5) См. раздел „Проверка расширительного вентиля“. 										
U2 (1501)	<p>Недостаток хладагента</p> <p>Температура перегрева паров хладагента на входе в компрессор в режиме обогрева:</p> <ul style="list-style-type: none"> - 70°C и более, и температура ТН5 менее 35°C. 	<ol style="list-style-type: none"> 1. Утечка или недостаток хладагента. 2. Запорные вентили. 3. Неисправность термисторов ТН4, ТН5, ТН6. 4. Неисправна плата управления наружного блока. 5. Неисправен расширительный вентиль. 	<ol style="list-style-type: none"> 1) Убедитесь в отсутствии утечки хладагента. Добавьте хладагент. 2) Проверьте, что запорные вентили полностью открыты. 3) –4) Выключите питание и включите его вновь. <p>Если появляется код U3 или U4, то см. устранение неисправности U3 и U4.</p> <ol style="list-style-type: none"> 5) См. раздел „Проверка расширительного вентиля“. 										

6. ПОИСК НЕИСПРАВНОСТИ

4.3 Таблица кодов неисправностей RU(H)-P71/100VHA, RU(H)-P71/100/125/140YHA

Код	Расшифровка и способ определения	Причина	Способ устранения
U3 (5104)	Обрыв или замыкание термистора температуры нагнетания TH4 Фиксируется обрыв (менее 0°C) или замыкание (более 216°C) термистора при работе компрессора. Контроль не производится: - в течении 5 минут после пуска компрессора; - через 10 минут после окончания режима оттаивания.	1) Отключен или неисправен разъем термистора TH4 на плате управления наружного блока. 2) Неисправен термистор. 3) Неисправна плата управления наружного блока.	1) Проверьте разъем и соединительные провода термистора TH4. 2) Проверьте термистор: см. раздел „Характеристики основных компонентов” (переключатель SW2 на диагностической плате для A-control систем). 3) Замените плату управления наружного блока.
U4 (5105) (5107)	Обрыв или замыкание термисторов наружного блока: TH3, TH6. Неисправность фиксируется при работе компрессора. Обрыв - значение температуры менее -39°C, замыкание - более 88°C. Контроль термисторов не производится: - в течение 7 минут через 10 секунд после пуска компрессора ; - через 10 минут после окончания режима оттаивания.	1. Контакты разъемов и соединительные кабели. 2. Неисправность термисторов. 3. Неисправность платы управления наружного блока.	1. Проверьте контакты разъемов и соединительные кабели. 2. Проверьте сопротивление термисторов. Или измеряемые ими значения температур с помощью индикатора на диагностической плате.. 3. Замените плату управления наружного блока.
U6 (4101)	Отключение компрессора в связи с превышением тока Неисправность фиксируется, если при работе компрессора измеряется ток более, чем: P71V ... 23.5A P71Y...7.8A P100V...28.5A P100Y...9.4A P125Y...12.6A P140Y...15.6A	1. Вентили наружного блока закрыты при работе компрессора. 2. Неисправность компрессора. 3. Пониженное напряжение питания. 4. Перегрузка системы.	1. Откройте вентили наружного блока. 2. Проверьте и при необходимости замените компрессор. 3 Проверьте внешние цепи электропитания. 4. Устраните замыкание воздушного потока наружного блока.
UA (4101)	Сработало термреле 51C Термореле 51C находится в разомкнутом состоянии.	1. Вентили наружного блока закрыты при работе компрессора. 2. Неисправность компрессора. 3. Пониженное напряжение питания. 4. Временное отключение.	1. Откройте вентили наружного блока. 2. Проверьте и при необходимости замените компрессор. 3, 4. Проверьте внешние цепи электропитания.
Ud (1504)	Перегрев компрессора (перегрузка/неисправен вентилятор наружного блока) Термистор на трубе фиксирует температуру более 70°C при работе компрессора (P71-P140).	1. Режим охлаждения: неисправен вентилятор (электродвигатель) или замыкание воздушного потока.. 2. Неисправность термистора. 3. Неисправность платы управления наружного блока.	1. Проверьте вентилятор (электродвигатель) наружного блока. 2-3. Выключите питание и включите его вновь. Если появляется код U4, то см. устранение неисправности U4.
UE (1302)	Превышение давления Неисправность фиксируется, если выключатель по высокому давлению 63H (более 4.14МПа) сработал на 20 секунд при первом пуске компрессора в режиме обогрева после включения питания. 63H - выключатель по высокому давлению.	1. Вентили наружного блока закрыты при работе компрессора. 2. Неисправность разъемов или соединительных проводов 63H. 3. Неисправность платы управления наружного блока. 4. Загрязнен воздушный фильтр внутреннего блока. 5. Неисправен расширительный клапан.	1. Откройте вентили наружного блока. 2. Выключите питание и включите его вновь. Если появляется код F5, то см. устранение неисправности F5. 3. Проверьте воздушный фильтр внутреннего блока. 4. Замените плату управления наружного блока. 5. Проверьте расширительный клапан.
UL (1300)	Низкое давление (сработал 63L) Неисправность фиксируется, если выключатель по низкому давлению 63L (менее 0.03МПа) сработал при работе компрессора.	1. Вентили наружного блока закрыты при работе компрессора. 2. Неисправность разъемов или соединительных проводов 63L. 3. Неисправность платы управления наружного блока. 4. Утечка хладагента или неисправность гидравлического контура. 5. Неисправен расширительный клапан.	1. Откройте вентили наружного блока. 2-4. Выключите питание и включите его вновь. Если появляется код F3, то см. устранение неисправности F3. 5. Устраните утечку хладагента или неисправность гидравлического контура. 6. Проверьте расширительный клапан.

6. ПОИСК НЕИСПРАВНОСТИ

4.3 Таблица кодов неисправностей PU(H)-P71/100VHA, PU(H)-P71/100/125/140YHA

Примечание: коды E1, E2 и E4-E7 указаны в разделе внутренних блоков.

Код	Расшифровка и способ определения	Причина	Способ устранения
UF (4100)	Превышение тока компрессора Ток компрессора превышает установленное значение в 1.2 раза.	1. Неисправен компрессор. 2. Загрязнен воздушный фильтр внутреннего блока. 3. Отсутствие одного из фазных напряжений на компрессоре.	1-2. Проверьте компрессор. 3. Проверьте внутренний блок. 4. Проверьте соединения.
UH (5300)	Ошибка датчика тока Фиксируется неисправность, если при первом запуске компрессора после включения питания нет сигнала с датчика тока.	1. Неисправность разъема (52 С) на плате управления наружного блока. 2. Неисправность контактов обмотки 52С. 3. Неисправность платы управления наружного блока. 4. Неисправность обмотки 52С. 5. V-фаза компрессора не проходит через токовый датчик.	1-2. Проверьте разъемы. 3. Замените плату управления наружного блока. 4. Проверьте 52С. 5. Проверьте соединения.
E0 (нет индикации)	Ошибка связи с пультом управления (ошибка приема) (1) Пульт управления не получает сигналы от внутреннего блока гидравлического контура с адресом „0” в течении 3 минут. (2) Подчиненный (дополнительный) пульт управления не принимает сигнал в течении 2 минут.	1. Неисправность приемопередающих цепей пульта. 2. Неисправность приемопередающих цепей на плате внутреннего блока с адресом контура „0”. 3. Помехи в сигнальной линии пульта. 4. Все пульты установлены как „дополнительные”. В этом случае на пульте индицируется E0, а на плате наружного блока - E4. 5. Неправильное подключение пульта: - длина линии; - количество пультов; - сечение проводников; - количество внутренних блоков.	1-3. Проведите самодиагностику пульта: а) “RC OK” - пульт исправен. Выключите и включите питание. Если надпись „PLEASE WAIT” присутствует более 4минут, то замените плату внутреннего блока. б) “RC NG” - пульт неисправен. Замените пульт. в) “RC E3” или “ERC 00-06”. Замените пульт. 4. Установите один из пультов как „главный”.
E3 (нет индикации)	Ошибка связи с пультом управления (ошибка передачи) (1) „Дополнительный” пульт управления не находит временной интервал для передачи данных в течение 6 секунд.. (2) Пульт управления не может завершить передачу данных 30 раз подряд.	1. Неисправность приемопередающих цепей пульта. 2. Помехи в сигнальной линии пульта. 3. Два или более пульта установлены как „главные”.	
E8 (6840)	Ошибка связи на участке „наружный блок - внутренний блок” (ошибка приема сигнала) (1) Фиксируется неисправность, если контроллер наружного блока не принимает нормальных данных в течение 3 минут.	1. Неисправность межблочного кабеля. 2. Неисправность интерфейсной цепи в наружном блоке. 3. Неисправность интерфейсной цепи во внутреннем блоке 4. Помехи в сигнальной линии пульта управления.	1. Проверьте межблочное соединение. 2-4. Выключите/включите питание. Если неисправность повторяется, то последовательно замените платы управления внутреннего блока и наружного блока.
E9 (6841)	Ошибка связи на участке „наружный блок - внутренний блок” (ошибка передачи сигнала) (1) Фиксируется неисправность, если контроллер принимает „0” 30 раз подряд, когда контроллер наружного блока передает „1”. (2) Контроллер наружного блока не может найти временной интервал для передачи в течение 3 минут.	1. Неисправность межблочного кабеля. 2. Неисправность интерфейсной цепи в наружном блоке. 3. Помехи в линии питания. 4. Помехи в межблочной сигнальной линии.	1. Проверьте межблочные соединения. 2-4. Выключите/включите питание. Если неисправность повторяется, то замените плату управления наружного блока.

6. ПОИСК НЕИСПРАВНОСТИ

4.3 Таблица кодов неисправностей RU(Н)-P71/100VHA, RU(Н)-P71/100/125/140УНА

Код	Расшифровка и способ определения	Причина	Способ устранения
EF (6607 или 6608)	Неизвестный код неисправности Индицируется при приеме неизвестного кода неисправности.	1. Помехи в сигнальной линии пульта управления. 2. Помехи в межблочной сигнальной линии.	1-2. Выключите/включите питание. Если неисправность повторяется, то последовательно замените платы управления внутреннего блока и наружного блока.
Ed (0403)	Ошибка обмена данными Фиксируется нарушение обмена данными между платой управления наружного блока и конвертером M-NET (опция).	1. Неисправность разъемов или соединительных проводов между этими платами. 2. Цепи питания платы конвертера. 3. Помехи в сигнальной линии M-NET.	1. Проверьте разъемы CNMNT (на плате управления) и CN5 (на плате конвертера), а также соединительные провода. 3. Проверьте разъемы CNMNT (на плате управления) и CND (на плате конвертера), а также соединительные провода. 4. Проверьте расположение кабеля сети M-NET.

6. ПОИСК НЕИСПРАВНОСТИ

4.4 Ошибки обмена данными в сети M-NET (блоки PUNZ-RP, PUNZ-P, PU(H)-P)

Под внутренним блоком далее в тексте подразумевается плата конвертера M-NET, установленная в наружном блоке.

Код	Расшифровка и способ определения	Причина	Способ устранения
A0 (6600)	Дублирующиеся адреса в сети Зафиксирована передача данных от двух устройств с одинаковым адресом. Примечание: адрес и код, индицируемый на пульте, соответствует контроллеру, определившему неисправность.	1. Два или более приборов (наружных блоков, внутренних блоков, пультов управления или вентустановок Лоссней) в сети имеют одинаковый адрес. 2. Помехи в сигнальной линии, приводящие к искажению формы сигналов.	1. Найдите приборы с повторяющимися адресами. Выключите питание ВСЕХ устройств сети. установите правильные адреса. Включите питание не ранее, чем через 2 минуты. 2. Проверьте форму сигналов с помощью осциллографа.
A2 (6602)	Аппаратная ошибка При попытке передать логический „0” в сигнальной линии появляется „1”. Примечание: адрес и код, индицируемый на пульте, соответствует контроллеру, определившему неисправность.	1. Ошибка возникает при проведении манипуляций с сигнальной линией (подключение, смена полярности) при включенном питании. 2. Неисправность приемопередающих цепей. 3. Помехи в сигнальной линии, приводящие к искажению формы сигналов.	1. Если выполнялось подключение сигнальной линии при включенном питании, то выключите питание не менее, чем на 2 минуты. 2. Проверьте форму сигналов с помощью осциллографа.
A3 (6603)	Сеть занята 1. В течение 10 минут невозможна передача данных из-за коллизий (одновременный доступ к каналу связи для передачи). 2. Данные не проходят в сигнальную линию 8-10 минут из-за помех в сигнальной линии. Примечание: адрес и код, индицируемый на пульте, соответствует контроллеру, определившему неисправность.	1. Помехи в сигнальной линии. 2. Перепутано подключение линий ТВ3 (сигнальная линия внутренних приборов) и ТВ7 (линия центральных пультов) на наружном блоке. 3. Ошибка репитера (повторителя) наружного блока между сигнальной линией внутренних приборов линией центральных пультов.	1-2. Убедитесь, что внутренние приборы подключены к клеммной колодке ТВ3, а не ТВ7. 3. Убедитесь в отсутствие замукания линий ТВ3 и ТВ7. 4. Проверьте форму сигналов с помощью осциллографа.
A6 (6606)	Коммуникационная ошибка Ошибка обмена данными между процессором блока и преопередатчиком. Примечание: адрес и код, индицируемый на пульте, соответствует контроллеру, определившему неисправность.	1. Ошибка возникает при нахождении печатного узла в зоне сильных электромагнитных полей. 2. Адрес, отправляемый процессором блока, передается неправильно из-за аппаратной неисправности приемопередатчика.	Выключите питание всех приборов системы, и включите его через 2 минуты. Если код не появляется снова, то неисправность была вызвана случайными причинами, если - появляется, то, возможно, неисправен печатный узел указанного прибора.

6. ПОИСК НЕИСПРАВНОСТИ

4.4 Ошибки обмена данными в сети M-NET (продолжение)

Код	Расшифровка и способ определения	Причина	Способ устранения
A7 (6607)	<p>Нет подтверждения (АСК)</p> <p>1. Передающий контроллер отправляет данные, но не получает сигнала подтверждения (АСК) от принимающего прибора. Подобная ситуация повторяется каждые 30 секунд, 6 раз подряд.</p> <p>Примечание: адрес и код, индицируемый на пульте, соответствует контроллеру, который не отвечает.</p>	<p>Общие соображения:</p> <p>1) Изменен адрес прибора без отключения питания, и система обращается к нему по старому адресу.</p> <p>2) Превышение допустимых длин сигнальных линий:</p> <ul style="list-style-type: none"> - максимальное расстояние 200м; - длина пультовой линии 12м. <p>3) Использование кабеля сигнальной линии несоответствующего типа и сечения.</p> <p>4) Уменьшение амплитуды сигнала в связи с превышением количества приборов в сети.</p> <p>5) Случайная неисправность (помехи в сигнальной линии).</p> <p>6) Неисправность принимающего (не отвечающего) прибора.</p>	<p>Начните проверку со следующих мероприятий:</p> <ol style="list-style-type: none"> 1) Выключите питание ВСЕХ компонентов системы на 2 минуты и включите снова. Если код не появляется, то неисправность была вызвана случайными причинами. 2) Проверьте установку адреса на приборе, который не отвечает. 3) Проверьте сигнальную линию, контакты, разъемы. 4) Проверьте длину сигнальной линии. 5) Проверьте соответствие типа и параметров сигнального кабеля. <p>После устранения неисправностей 1)-5) выключите питание ВСЕХ компонентов системы на 2 минуты и включите снова.</p> <p>Если неисправности 1)-5) не обнаружены, то в случае одного гидравлического контура (один наружный блок) замените плату прибора, который не отвечает.</p> <p>Для системы, состоящей из нескольких гидравлических контуров:</p> <ol style="list-style-type: none"> 1) если в качестве неответающего блока указывается адрес, которого не должно быть в системе, то удалите информацию об этом адресе из пульта управления в режиме настройки групп. <p>Если перечисленные меры не устранили неисправность, то замените плату прибора, который не отвечает. Если по-прежнему сохраняется неисправность, то дефект может быть в плате управления наружного блока.</p>
	2. Если отображается адрес наружного блока, то внутренний блок фиксирует неисправность при отсутствии сигнала подтверждения (АСК) от наружного блока.	<ol style="list-style-type: none"> 1) Неправильное подключение сигнальной линии, разъемы, клеммы. 2) Отключен разъем CN2M на плате наружного блока. 3) Неисправность приемопередающих цепей на плате наружного или внутреннего блока. 	
	3. Если отображается адрес внутреннего блока, то пульт управления фиксирует неисправность при отсутствии сигнала подтверждения (АСК) от внутреннего блока.	<ol style="list-style-type: none"> 1) При групповом управлении несколькими системами, может быть отключено питание на одной из них или она находится в режиме начальной инициализации после включения питания (около 2 минут). 2) Неправильное подключение сигнальной линии пульта, разъемы, клеммы. 3) Отключен разъем CN2M на плате наружного блока. 3) Неисправность приемопередающих цепей на плате внутреннего блока или пульта управления. 	
	4. Если отображается адрес пульта управления, то внутренний фиксирует неисправность при отсутствии сигнала подтверждения (АСК) от пульта управления.	<ol style="list-style-type: none"> 1) При групповом управлении несколькими системами, может быть отключено питание на одной из них или она находится в режиме начальной инициализации после включения питания (около 2 минут). 2) Неправильное подключение сигнальной линии пульта, разъемы, клеммы. 3) Отключен разъем CN2M на плате наружного блока. 3) Неисправность приемопередающих цепей на плате внутреннего блока или пульта управления. 	

продолжение на следующей странице

6. ПОИСК НЕИСПРАВНОСТИ

4.4 Ошибки обмена данными в сети M-NET (продолжение)

Код	Расшифровка и способ определения	Причина	Способ устранения
начало на предыду- щей странице А7 (6607)	5. Если отображается адрес внутреннего блока с рекуператором „FRESH MASTER”, то внутренний блок фиксирует неисправность при отсутствии сигнала подтверждения (АКС) от блока „FRESH MASTER”.	1) При групповом управлении несколькими системами, может быть отключено питание на системе с блоком „FRESH MASTER” или она находится в режиме начальной инициализации после включения питания (около 2 минут). 2) Неправильное подключение сигнальной линии внутренних блоков, разъемы, клеммы. 3) Отключен разъем CN2M на плате блока „FRESH MASTER”. 4) Неисправность приемопередающих цепей на плате внутреннего блока или блока „FRESH MASTER”.	См. последовательность проверки на предыдущей странице.
	6. Если отображается адрес вентустановки с рекуператором „LOSSNAY”, то внутренний блок фиксирует неисправность при отсутствии сигнала подтверждения (АКС) от блока „LOSSNAY”.	1) При групповом управлении несколькими системами, может быть отключено питание на системе с блоком „LOSSNAY” или она находится в режиме начальной инициализации после включения питания (около 2 минут). 2) Неправильное подключение сигнальной линии внутренних блоков, разъемы, клеммы. 3) Отключен разъем CN2M на плате внутреннего блока. 4) Неисправность приемопередающих цепей на плате внутреннего блока или блока „LOSSNAY”.	
	7. Отображается адрес несуществующего прибора.	1) Изменен адрес прибора без отключения питания, и система обращается к нему по старому адресу. 2) Адрес внутреннего блока „FRESH MASTER” или вентустановки „LOSSNAY” был изменен.	
А8 (6608)	Нет ответа Неисправность фиксируется, если после передачи данных был получен сигнал подтверждения приема (АКС), но ответные данные не поступили. Ситуация повторяется каждые 30 секунд, 6 раз подряд. Примечание: адрес и код, индицируемый на пульте, соответствует контроллеру, который не отвечает.	Общие соображения: 1) Помехи и т.п. 2) Превышение допустимых длин сигнальных линий: - максимальное расстояние 200м; - длина пультной линии 12м. 3) Использование кабеля сигнальной линии несоответствующего типа и сечения. 4) Случайная неисправность (помехи в сигнальной линии).	1. Проверьте форму сигналов с помощью осциллографа. 2. Выключите питание всех приборов системы, и включите его через 2 минуты. Если код не появляется снова, то неисправность была вызвана случайными причинами, если - появляется, то, возможно, неисправен печатный узел указанного прибора.

6. ПОИСК НЕИСПРАВНОСТИ

5. Поиск неисправности по описанию дефекта (блоки PUNZ-RP, PUNZ-P, PU(H)-P)

Описание неисправности	Причина	Способ устранения
1. Нет индикации на пульте управления.	<p>1. На пульт не подается питание (12В пост. тока). Должен присутствовать индикатор ●</p> <p>2. Питание (12-15В пост. тока) подается на пульт, но нормальной индикации нет: - есть надпись „PLEASE WAIT”; - нет надписи „PLEASE WAIT”.</p>	<p>1. Проверьте светодиод LED2 на внутреннем блоке: (1) LED2 включен. Проверьте сигнальную линию от пульта до внутреннего блока, разъемы, соединения. (2) LED2 мигает. Замыкание сигнальной линии пульта управления. (3) LED2 выключен (см. пункт 3 ниже). 4. См. пункты ниже.</p>
2. Надпись „PLEASE WAIT” не исчезает с дисплея.	<p>1. Надпись „PLEASE WAIT” индицируется дисплеем при начальной инициализации системы (около 2 минут).</p> <p>2. Ошибка обмена данными между пультом управления и внутренним блоком.</p> <p>3. Ошибка обмена данными между наружным и внутренним блоками.</p> <p>4. Сработало защитное устройство в наружном блоке.</p>	<p>1. Не является неисправностью.</p> <p>2. Режим самодиагностики пульта управления.</p> <p>3. Надпись „PLEASE WAIT” индицируется не более 6 минут при ошибке обмена данными между наружным и внутренним блоками.</p> <p>Проверьте светодиод LED3 на внутреннем блоке: (1) LED3 не мигает. Проверьте межблочное соединение (S1 и S2 подключены наоборот или обрыв линии S3). (2) LED3 мигает. Межблочное соединение в порядке.</p> <p>4. Проверьте индикатор на наружном блоке.</p> <p>Проверьте защитные выключатели: 63L и 63H.</p>
3. При нажатии кнопки включены (ON/OFF) на пульте индикация появляется, но через несколько секунд исчезает.	<p>1. После выхода из режима настройки функций около 30 секунд управление с пульта невозможно.</p>	<p>1. Не является неисправностью.</p>

6. ПОИСК НЕИСПРАВНОСТИ

5. Поиск неисправности по описанию дефекта (продолжение)

Описание неисправности	Причина	Способ устранения
4. Блок не реагирует на беспроводный пульт управления (нет подтверждающего звукового сигнала). Индикация на пульте нормальная.	1. Неправильно задан номер пары: беспроводной пульт управления - внутренний блок.	1. Проверьте правильность установки номера пары.
5. Блок не реагирует (не включается) на беспроводный пульт управления, хотя слышен подтверждающий звуковой сигнал.	1. Начальная инициализация после включения питания (максимум 2 минуты). 2. Заблокирован местный пульт управления: - с разъема CN32; - с центрального пульта управления.	1-2. Не является неисправностью.
6. Блок работает в режиме охлаждения, при этом присутствует нормальная индикация на пульте. Но производительность кондиционера недостаточная (выходящий воздух недостаточно холодный).	1. Недостаток хладагента. 2. Загрязнен воздушный фильтр внутреннего блока. 3. Загрязнен теплообменник внутреннего блока. 4. Замыкание воздушного потока.	1. При утечке хладагента повышается температура нагнетания и увеличивается степень открытия расширительного вентиля LEV. Проверьте температуру нагнетания и степень открытия вентиля. 2. Проверьте воздушный фильтр. 3. При загрязненном теплообменнике внутреннего блока повышается давление конденсации. 4. Устраните замыкание воздушного потока.
7. Блок работает в режиме обогрева, при этом присутствует нормальная индикация на пульте. Но производительность кондиционера недостаточная (выходящий воздух недостаточно теплый).	1. Неисправность расширительного вентиля. 2. Недостаток хладагента. 3. Плохая термоизоляция фреоновых проводов. 4. Загрязнен воздушный фильтр внутреннего блока. 5. Загрязнен теплообменник внутреннего блока. 6. Замыкание воздушного потока. 7. Неисправность байпасной цепи в наружном блоке.	1. Давление конденсации и температура внутреннего теплообменника не повышаются. Проверьте возможные причины. Замените расширительный клапан. 2. При утечке хладагента повышается температура нагнетания и увеличивается степень открытия расширительного вентиля LEV. Проверьте температуру нагнетания и степень открытия вентиля. 3. Проверьте термоизоляцию. 4. Проверьте воздушный фильтр. 5. При загрязненном теплообменнике внутреннего блока повышается давление конденсации. 6. Устраните замыкание воздушного потока. 7. Проверьте гидравлический контур.
8. После выключения компрессора повторное подключение происходит не ранее, чем через 3 минуты.	1. Задержка специально предусмотрена для защиты компрессора.	1. Не является неисправностью.

6. ПОИСК НЕИСПРАВНОСТИ

5. Поиск неисправности по описанию дефекта (продолжение)

Описание: надпись "PLEASE WAIT" индицируется на пульте.

Алгоритм	Причина	Проверка и устранение неисправности
<pre> graph TD Start([Установите время, в течение которого индицируется надпись "PLEASE WAIT"]) --> D1{Время индикации надписи "PLEASE WAIT"} D1 -- "6 минут и более" --> C1[Надпись „PLEASE WAIT“ свидетельствует о прохождении этапа начальной инициализации системы.] D1 -- "2 минуты и менее" --> C1 D1 -- "от 2 до 6 минут" --> D2{Есть ли код неисправности?} D2 -- нет --> D1 D2 -- да --> S1[Проверьте показания индикатора на плате управления наружного блока.] S1 --> D3{Есть ли код неисправности?} D3 -- да --> C2["- Ошибочное межблочное соединение. - Обрыв сигнальной линии S3. - Неисправность платы управления внутреннего блока. - Неисправность платы управления наружного блока."] D3 -- нет --> C3["- Неисправность платы управления внутреннего блока. - Неисправность платы управления пульта управления."] </pre>	<p>Надпись „PLEASE WAIT“ свидетельствует о прохождении этапа начальной инициализации системы.</p> <p>- Ошибочное межблочное соединение. - Обрыв сигнальной линии S3. - Неисправность платы управления внутреннего блока. - Неисправность платы управления наружного блока.</p> <p>- Неисправность платы управления внутреннего блока. - Неисправность платы управления пульта управления.</p>	<p>Не является неисправностью - длительность процесса инициализации не более 2 минут.</p> <p>Выполните проверку в соответствии с кодом неисправности.</p> <p>При ошибке обмена данными показания пульта управления и индикатора на плате наружного блока могут не совпадать.</p>

6. ПОИСК НЕИСПРАВНОСТИ

5. Поиск неисправности по описанию дефекта (продолжение)

Описание: нет индикации на пульте управления (1).

Светодиоды на плате внутреннего блока.

LED1 : ○
LED2 : ○
LED3 : ○

Алгоритм	Причина	Проверка и устранение неисправности
<p>Проверьте напряжение между клеммами S1 и S2 клеммной колодки ТВ4 на внутреннем блоке. Напряжение подается с наружного блока.</p> <p>198-264В переменного тока?</p> <p>нет</p> <p>Проверьте напряжение между клеммами L (L3) и N на клеммной колодке ТВ1 на наружном блоке.</p> <p>198-264В переменного тока?</p> <p>нет</p> <p>Проверьте напряжение между клеммами S1 и S2 клеммной колодки ТВ1 на наружном блоке.</p> <p>198-264В переменного тока?</p> <p>нет</p> <p>Проверьте напряжение на плате управления внутреннего блока (разъем CN2D).</p> <p>12-16В постоянного тока?</p> <p>да</p> <p>Проверьте напряжение после отключения платы питания внутреннего блока (разъем CN2S).</p> <p>12-16В постоянного тока?</p> <p>да</p> <p>нет</p> <p>Проверьте напряжение после отключения платы питания внутреннего блока (разъем CN2S).</p> <p>12-16В постоянного тока?</p> <p>да</p> <p>нет</p>	<p>Неисправность системы электропитания.</p> <p>1) Проверьте разъемы платы управления наружного блока. 2) Предохранитель на плате наружного блока.</p> <p>1) Проверьте разъемы платы управления наружного блока. 2) Предохранитель на плате наружного блока.</p> <p>Неисправность платы управления внутреннего блока.</p> <p>Неисправность в разъемах и соединительных проводах.</p> <p>Неисправность платы питания внутреннего блока.</p>	<p>1) Проверьте цепи электропитания наружного блока. 2) Проверьте автоматический выключатель.</p> <p>1) Проверьте цепи электропитания наружного блока. 2) Предохранитель мог сгореть при замыкании проводников в межблочном кабеле.</p> <p>Проверьте подключение межблочного кабеля на наружном и внутреннем блоках. Строго соблюдайте соответствие S1-S1; S2-S2; S3-S3.</p> <p>Замените плату управления внутреннего блока.</p> <p>Проверьте разъемы и соединительные провода.</p> <p>Замените плату питания внутреннего блока.</p>

6. ПОИСК НЕИСПРАВНОСТИ

5. Поиск неисправности по описанию дефекта (продолжение)

Описание: нет индикации на пульте управления (2).

Светодиоды на плате внутреннего блока.

LED1 : 
LED2 : 
LED3 :  или 



Алгоритм	Причина	Проверка и устранение неисправности
<p>Проверьте напряжение между клеммами S1 и S2 клеммной колодки ТВ4 на внутреннем блоке. Напряжение подается с наружного блока.</p> <p>198-264В переменного тока?</p> <p>нет</p> <p>да</p> <p>Проверьте состояние светодиода LED3 на плате управления внутреннего блока.</p> <p>выключен</p> <p>мигает</p> <p>Проверьте целостность межблочной линии связи.</p> <p>Обнаружены ли обрывы сигнальной линии?</p> <p>да</p> <p>нет</p> <p>Проверьте адрес гидравлического контура (переключатель SW1-3 ... SW1-6)</p> <p>Адрес гидравлического контура „00“?</p> <p>нет</p> <p>да</p> <p>Проверьте состояние индикатора на наружном блоке после включения питания?</p> <p>Есть индикация?</p> <p>нет индикации</p> <p>есть индикация</p> <p>Код „ЕА“ или „Еб“?</p> <p>нет</p> <p>да</p> <p>Код „Е8“?</p> <p>да</p> <p>нет</p> <p>Перезапустить блок.</p> <p>Все внутренние блоки управляются?</p> <p>нет</p> <p>да</p> <p>Проверьте напряжение между клеммами S2 и S3 на клеммной колодке наружного блока.</p> <p>17В-28В постоянного тока?</p> <p>нет</p> <p>да</p>	<p>Проверьте целостность кабеля и клеммные соединения.</p> <p>Правильно. Только наружный блок с адресом гидравлического контура „00“ выдает питание на пульт управления.</p> <p>Неисправность платы управления наружного блока.</p> <p>Неисправность платы управления наружного блока.</p> <p>Неисправность платы управления внутреннего блока.</p> <p>Возможная причина - это электромагнитные помехи.</p> <p>Неисправность платы питания наружного блока.</p> <p>Неисправность платы питания внутреннего блока.</p>	<p>• Устраните обрыв.</p> <p>• Установите адрес гидравлического контура „00“. При групповом управлении проверьте адреса других контуров.</p> <p>• Замените плату управления наружного блока.</p> <p>• Замените плату управления наружного блока.</p> <p>• Замените плату управления внутреннего блока, который не работает.</p> <p>• Нет неисправности.</p> <p>• Замените плату питания наружного блока.</p> <p>• Замените плату питания внутреннего блока.</p>

6. ПОИСК НЕИСПРАВНОСТИ

5. Поиск неисправности по описанию дефекта (продолжение)

Описание: нет индикации на пульте управления (3).

Светодиоды на плате внутреннего блока.

LED1 : 
 LED2 :  или 
 LED3 : —

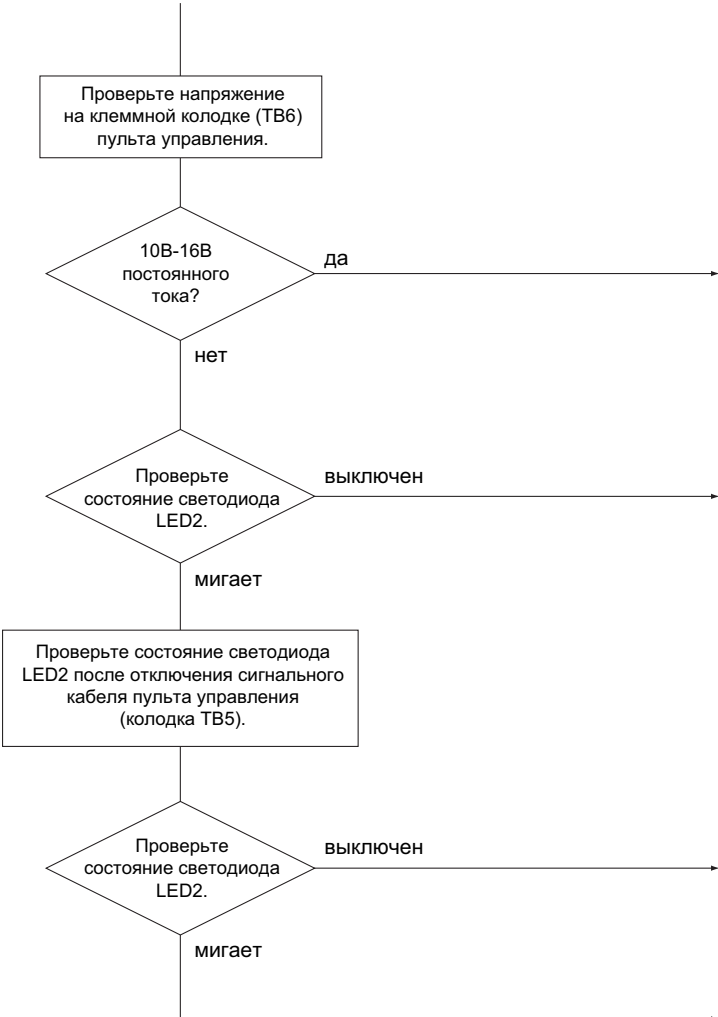
Алгоритм	Причина	Проверка и устранение неисправности
 <pre> graph TD Start(()) --> Step1[Проверьте напряжение на клеммной колодке (ТВ6) пульта управления.] Step1 --> Dec1{10В-16В постоянного тока?} Dec1 -- да --> Cause1[Неисправен пульт управления.] Dec1 -- нет --> Dec2{Проверьте состояние светодиода LED2.} Dec2 -- выключен --> Cause2[Разъемы и кабель сигнальной линии пульта управления.] Dec2 -- мигает --> Step2[Проверьте состояние светодиода LED2 после отключения сигнального кабеля пульта управления (колодка ТВ5).] Step2 --> Dec3{Проверьте состояние светодиода LED2.} Dec3 -- выключен --> Cause3[Замыкание сигнальной линии пульта управления.] Dec3 -- мигает --> Cause4[Неисправность платы управления внутреннего блока.] </pre>		<ul style="list-style-type: none"> • Замените пульт управления. • Устраните обрыв сигнальной линии. • Устраните замыкание сигнальной линии пульта управления. • Замените плату управления внутреннего блока.

6. ПОИСК НЕИСПРАВНОСТИ

6.1 Проверка основных компонентов системы: вентилятор (электродвигатель и плата управления)

PUHZ-P100/125/140VHA

PUHZ-RP35/ 50/ 60/ 71/ 100/ 125/ 140VHA2

PUHZ-RP100/ 125/ 140YHA2

1 Примечания:

- На разъеме (CNF1, 2) присутствует высокое напряжение. Будьте осторожны при измерении.
- Не отключайте разъем при (CNF1, 2) при включенном питании. Это может привести к повреждению электродвигателя или платы управления.

2 Симптом: вентилятор наружного блока не вращается.

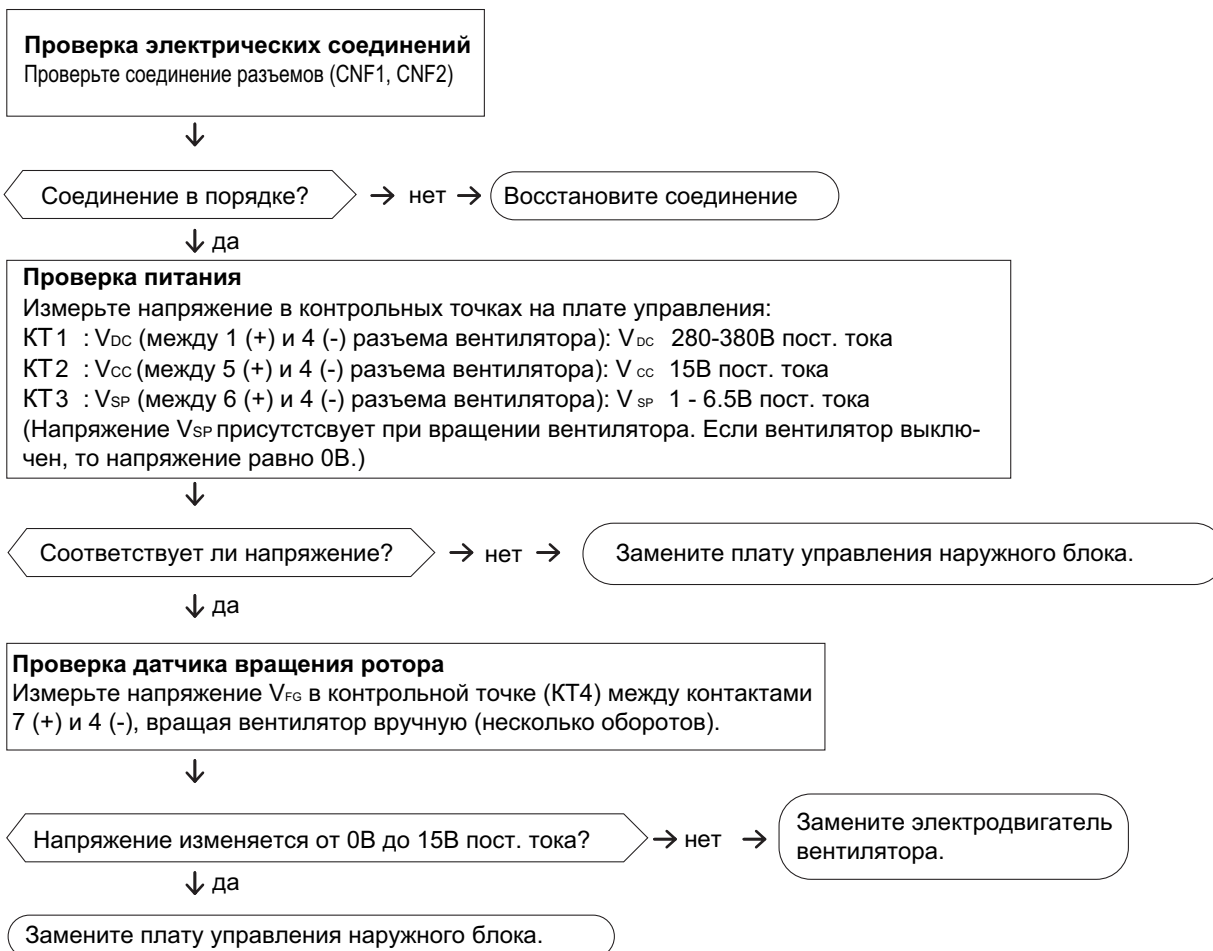

6. ПОИСК НЕИСПРАВНОСТИ

6.2 Проверка основных компонентов системы: расширительный вентиль LEV

PUHZ-RP35/ 50/ 60/ 71/ 100/ 125/ 140VHA
 PUHZ-RP100/ 125/ 140VHA

PUHZ-P100/ 125/ 140VHA

PU(H)-P71/ 100VHA
 PU(H)-P71/ 100/ 125/ 140VHA

(1) Описание работы расширительного клапана.

- Игла расширительного клапана приводится в движение шаговым двигателем, на который подаются импульсы управления с платы управления наружного блока.
- Положение иглы клапана соответствует количеству импульсов, поданных на электродвигатель.

Схема соединений между платой управления и электродвигателем

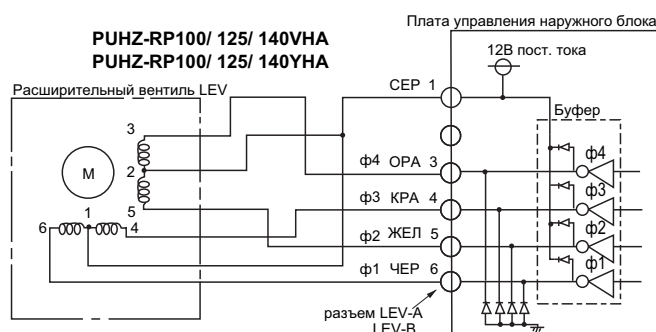
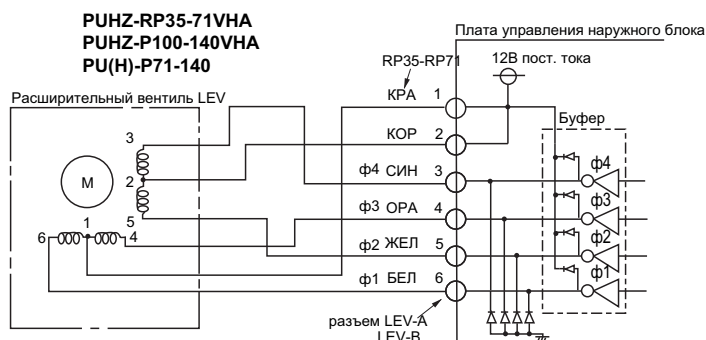

1) Сигналы управления

Выход (фазы)	Выход							
	1	2	3	4	5	6	7	8
ф1	ON	ON	OFF	OFF	OFF	OFF	OFF	ON
ф2	OFF	ON	ON	ON	OFF	OFF	OFF	OFF
ф3	OFF	OFF	OFF	ON	ON	ON	OFF	OFF
ф4	OFF	OFF	OFF	OFF	OFF	ON	ON	ON

Управляющие импульсы подаются в указанной последовательности:

открытие клапана : 8 → 7 → 6 → 5 → 4 → 3 → 2 → 1 → 8
 закрытие клапана: 1 → 2 → 3 → 4 → 5 → 6 → 7 → 8 → 1

1. В неподвижном (статическом) положении все сигналы OFF.

- * После включения питания система запускает алгоритм определения начального положения клапан:
 - на клапан подается 700 импульсов, и он устанавливается в положение А (около 20 секунд).
 - На участке С-В игла клапана движется бесшумно, после упора в седло (точка В) должен быть слышен шум клапана. Если шума не слышно, то это говорит о неисправности двигателя или клапана.

2) Алгоритм управления клапаном

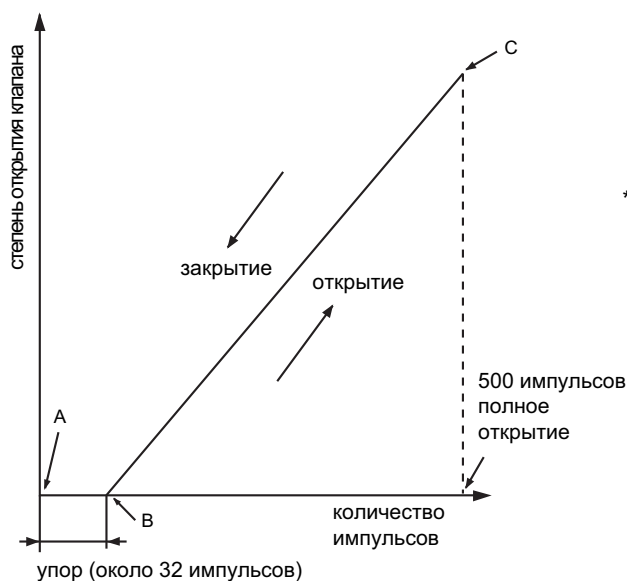

- * Шум двигателя и иглы можно проконтролировать, установив отвертку на клапан и приложив ее ручку к уху.

6. ПОИСК НЕИСПРАВНОСТИ

6.2 Проверка основных компонентов системы: расширительный вентиль LEV

PUHZ-RP35/ 50/ 60/ 71VHA

PUHZ-P100/ 125/ 140VHA

PU(H)-P71/ 100VHA

PU(H)-P71/ 100/ 125/ 140YHA

(2) Снятие/установка расширительного клапана.

Расширительный клапан состоит из обмотки электродвигателя и механизма клапана.

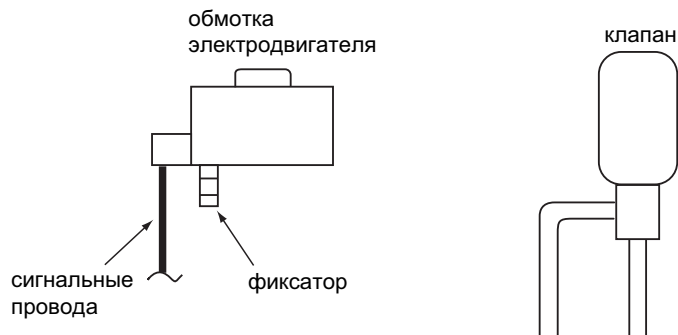

Снятие обмотки электродвигателя

Удерживая клапан А, потяните обмотку электродвигателя вверх.
Следите за тем, чтобы усилие не передавалось на трубы.

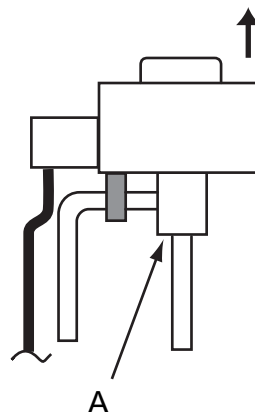

Установка обмотки электродвигателя

Удерживая клапан А, установите на него обмотку электродвигателя.
Следите за тем, чтобы усилие не передавалось на трубы.
Закрепите фиксатор В на трубе, в противном случае клапан будет работать неправильно.
Следите за тем, чтобы усилие не передавалось на трубы.

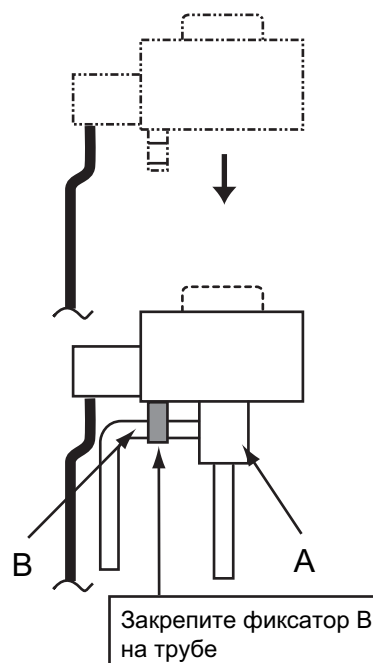

6. ПОИСК НЕИСПРАВНОСТИ

6.2 Проверка основных компонентов системы: расширительный вентиль LEV

PUHZ-RP100/ 125/ 140VHA

PUHZ-RP100/ 125/ 140YHA

(2) Снятие/установка расширительного клапана.

Расширительный клапан состоит из обмотки электродвигателя и механизма клапана.

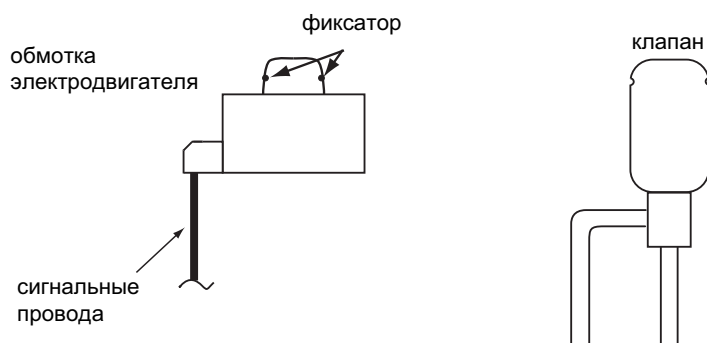

Снятие обмотки электродвигателя

Удерживая клапан А, потяните обмотку электродвигателя вверх. Следите за тем, чтобы усилие не передавалось на трубы.

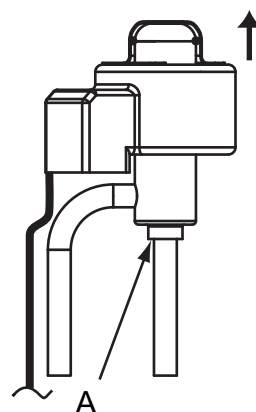

Установка обмотки электродвигателя

Удерживая клапан А, установите на него обмотку электродвигателя. Следите за тем, чтобы усилие не передавалось на трубы. Закрепите фиксатор В на трубе, в противном случае клапан будет работать неправильно. Следите за тем, чтобы усилие не передавалось на трубы.

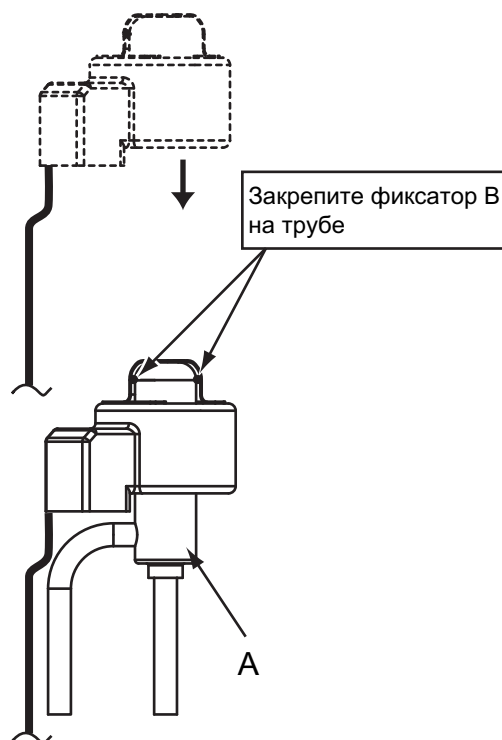

6. ПОИСК НЕИСПРАВНОСТИ

7. Светодиодная индикация на плате управления наружного блока

PUHZ-P100/125/140VHA

PUHZ-RP35/ 50/ 60/ 71/ 100/ 125/ 140VHA2

PUHZ-RP100/ 125/ 140YHA2

Мигание светодиодов на плате управления наружного блока (LED1 - зеленый, LED2 - красный) указывает на неисправность системы (см. таблицу внизу). Более детально проверка может быть произведена с помощью диагностической платы (PAC-SK52ST), подключаемой к разъему CNM на плате управления.

(1) Нормальное состояние системы

Режим (состояние)	Плата управления наружного блока		Диагностическая плата (PAC-SK52ST)	
	LED1 (зеленый)	LED2 (красный)	код неисправности	состояние индикатора
При включении питания	включен	включен	— ↔ —	попеременно мигает
При остановке блоке	включен	выключен	00, и т.п.	Указывает режим работы
Режим подогрева компрессора	включен	выключен	08, и т.п.	
При работе блока	включен	включен	C5, H7 и т.п.	

(2) Неисправность

Индикация		Неисправность			см. также описание кода
Плата управления НБ		Описание	код*	Способ проверки	
LED1 (зел)	LED2 (кра)				
1 раз мигает	2 раза мигает	Разъем (63H) разомкнут.	F5	1) Проверьте разъем выключателя (63H) на плате управления наружного блока. 2) Проверьте тестером целостность выключателя высокого давления (63H).	
2 раза мигает	1 раз мигает	Ошибочное межблочное соединение, превышено количество внутренних блоков (более 4).	—	1) Проверьте межблочное соединение. 2) Проверьте количество внутренних блоков, подключенных к одному наружному агрегату. 3) Помехи в сигнальной линии межблочной связи или в линии питания. 4) Проверьте появляется ли ошибка после выключения-включения питания.	(EA)
		Ошибочное межблочное соединение (перекрестное соединение проводников или обрыв).	—		(Eb)
		Превышено время начального запуска.	—		(EC)
2 раза мигает		Ошибка межблочного обмена данными (ошибка приема) определяется внутренним блоком.	E6	1) Проверьте межблочное соединение. 2) Помехи в сигнальной линии межблочной связи или в линии питания. 3) Помехи воздействуют на плату управления наружного блока. 4) Проверьте появляется ли ошибка после выключения-включения питания.	**
		Ошибка межблочного обмена данными (ошибка пререздачи) определяется внутренним блоком.	E7		**
		Ошибка межблочного обмена данными (ошибка приема) определяется наружным блоком.	—		(E8)
		Ошибка межблочного обмена данными (ошибка пререздачи) определяется наружным блоком.	—		(E9)
3 раза мигает		Ошибка приема данных пультом управления (определяется пультом).	E0	1) Проверьте соединение между внутренним блоком и пультом управления. 2) Помехи в сигнальной линии пульта управления. 3) Проверьте появляется ли ошибка после выключения-включения питания.	
		Ошибка передачи данных пультом управления (определяется пультом).	E3		
		Ошибка приема данных внутренним блоком от пульта управления (определяется внутренним блоком).	E4		
		Ошибка передачи данных внутренним блоком пульта управления (определяется внутренним блоком).	E5		
4 раза мигает		Неопределенная неисправность.	EF	1) Проверьте модель пульта управления (PAR-21MAA). 2) Помехи в сигнальной линии пульта управления. 3) Помехи в сигнальной линии межблочной связи. 4) Проверьте появляется ли ошибка после выключения-включения питания.	
5 раз мигает		Ошибка обмена данными: 1) между платой управления наружного блока и платой питания; 2) между платой управления наружного блока и платой конвертера M-NET.	Ed	1) Помехи разъем CN4 на плате управления и плате питания наружного блока. 2) Проверьте разъемы между платой управления и платой конвертера (CNMNT и CNVMNT). 3) Проверьте обмен данными в сети M-NET.	
		Ошибка обмена данными (приоритета) M-NET	A0-A8		

Примечание:

* Код неисправности индицируется на пульте управления.

** Обратитесь к разделу внутренних блоков.

6. ПОИСК НЕИСПРАВНОСТИ

7. Светодиодная индикация на плате управления наружного блока

PUHZ-P100/125/140VHA

PUHZ-RP35/ 50/ 60/ 71/ 100/ 125/ 140VHA2

PUHZ-RP100/ 125/ 140YHA2

(2) Неисправность (продолжение)

Индикация		Неисправность				
Плата управления НБ		Описание	код*	Способ проверки	см. также описание кода	
LED1 (зел)	LED2 (кра)					
3 раза мигает	1 раз мигает	Повышенная температура нагнетания (корпуса компрессора) - TH4.	U2	1) Проверьте запорные вентили наружного блока. 2) Проверьте разъемы на плате управления наружного блока (TH4, LEV-A, LEV-B). 3) Проверьте количество хладагента. 4) Проверьте сопротивление исполнительных устройств.		
		Неправильный перегрев при низком давлении нагнетания.	U7			
	2 раза мигает	Превышение давления нагнетания (сработал выключатель по давлению 63 Н).	U1	1) Возможно замыкание воздушного потока внутреннего или наружного блока. 2) Проверьте разъем 63Н на плате управления наружного блока. 3) Возможно загрязнение теплообменников или воздушного фильтра 4) Проверьте сопротивление привода расширительного вентиля.		
	3 раза мигает	Неправильная скорость вращения вентилятора наружного блока.	U8	1) Проверьте электродвигатель вентилятора наружного блока.		
	4 раза мигает		Превышение тока компрессора при пуске.	UF	1) Проверьте запорные вентили наружного блока. 2) Проверьте правильность подключения компрессора, а также разъемы и соединительные провода. 3) Измерьте тестером сопротивление обмоток электродвигателя компрессора. 4) Возможно загрязнение теплообменника наружного блока или замыкание воздушного потока.	
			Превышение тока компрессора.	UP		
			Неисправность датчика тока (плата питания).	UH		
			Неисправность силового модуля.	U6		
	5 раз мигает		Обрыв или замыкание термистора TH4.	U3	1) Проверьте разъемы на плате управления (TH3, TH4, TH6, TH7) и на плате питания наружного блока (CN3). 2) Измерьте сопротивление термисторов.	
			Обрыв или замыкание термисторов в наружном блоке (TH3, TH4, TH7, TH8)	U4		
Обрыв или замыкание термистора TH8.						
6 раз мигает		Перегрев теплоотвода силового каскада.	U5	1) Возможно замыкание воздушного потока наружного или внутреннего блоков 2) Измерьте сопротивление термистора TH8.		
7 раз мигает		Несоответствие напряжения питания.	U9	1) Проверьте правильность подключения компрессора, а также разъемы и соединительные провода. 2) Измерьте тестером сопротивление обмоток электродвигателя компрессора. 3) Проверьте целостность обмотки пускателя 52С. 4) Понижение напряжения питания. 5) Проверьте соединения CN52С и CNAF.		
4 раза мигает	1 раз мигает	Неисправность термистора комнатной темп. TH1.	P1	1) Проверьте разъемы CN20, CN21, CN29 на плате управления внутреннего блока. 2) Проверьте сопротивление термисторов внутреннего блока.	**	
		Неисправность термистора на трубе TH2.	P2		**	
		Неисправность термистора на теплообменнике (конденсация/испарение).	P9		**	
	2 раза мигает		Неисправность датчика дренажа DS.	P4	1) Проверьте разъем CN31 на плате управления внутреннего блока. 2) Проверьте сопротивление термисторов внутреннего блока. 3) Измерьте сопротивление электродвигателя дренажного насоса. 4) Убедитесь, что дренажный насос работает. 5) Проверьте удаляется ли дренаж из поддона.	**
			Переполнение дренажного поддона внутреннего блока.	P5		
	3 раза мигает		Защита: обмерзание (режим охлаждения), перегрев (режим обогрева).	P6	1) Возможно замыкание воздушного потока внутреннего блока. 2) Загрязнение теплообменника или воздушного фильтра. 3) Измерьте сопротивление электродвигателей внутреннего и наружного блоков. 4) Засорение контура хладагента.	**
	4 раза мигает		Неправильная температура фреонпровода.	P8	1) Проверьте установку термисторов TH2 и TH5 в держателях. 2) Проверьте запорные вентили наружного блока. 3) Проверьте правильность соединения фреонпроводов, особенно при совместной установке нескольких систем. 4) Проверьте правильность соединения сигнальных линий, особенно при совместной установке нескольких систем.	**

Примечание:

* Код неисправности индицируется на пульте управления.

** Обратитесь к разделу внутренних блоков.

6. ПОИСК НЕИСПРАВНОСТИ

7. Светодиодная индикация на плате управления наружного блока

PU(H)-P71/ 100VHA

PU(H)-P71/ 100/ 125/ 140YHA

Мигание светодиодов на плате управления наружного блока (LED1 - зеленый, LED2 - красный) указывает на неисправность системы (см. таблицу внизу). 7-и сегментный индикатор на плате управления наружного блока показывает режим работы, а также рабочие параметры в режиме диагностики.

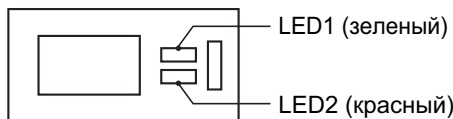

(1) Неисправность

Индикация		Описание	Способ проверки
LED1 (зел)	LED2 (крас)		
1 раз мигает	1 раз мигает	<ul style="list-style-type: none"> Неправильное чередование фаз. Перепутано подключение кабеля питания и межблочного кабеля. 	<ol style="list-style-type: none"> Проверьте правильность подключения проводников кабеля питания к клеммной колодке TB1. Кабель питания должен быть подключен в колодке TB1, а межблочный кабель - TB2.
	2 раза мигает	Отключен разъем 51CM	<ol style="list-style-type: none"> Проверьте подключение разъемов 51CM (51C) на плате управления наружного блока. Тестером проверьте 51CM (51C).
		Отключен разъем 63L	<ol style="list-style-type: none"> Проверьте подключение разъемов 63L (63L) на плате управления наружного блока. Тестером проверьте 63L и соединительные провода. Проверьте давление хладагента. Дозаправьте хладагент при необходимости. Проверьте целостность датчика. Замените плату управления наружного блока.
2 раза мигает	1 раз мигает	<ul style="list-style-type: none"> Ошибочное межблочное соединение. Превышено допустимое количество внутренних блоков, подключенных к одному наружному (5 или более). Превышено время пуска. 	<ol style="list-style-type: none"> Проверьте подключение межблочного кабеля. К наружному блоку может быть подключено не более 4 внутренних.
	2 раза мигает	<ul style="list-style-type: none"> Ошибка обмена данными между наружным и внутренним блоками: <ul style="list-style-type: none"> - ошибка приема: внутренний блок; - ошибка передачи: внутренний блок; - ошибка приема: наружный блок; - ошибка передачи: наружный блок. 	<ol style="list-style-type: none"> Проверьте соединение между внутренним блоком и пультом управления. Помехи в сигнальной линии пульта управления. Помехи в платах управления наружного и внутренних блоков. Проверьте появляется ли ошибка после выключения-включения питания.
	3 раза мигает	<ul style="list-style-type: none"> Ошибка обмена данными между пультом управления и внутренним блоком: <ul style="list-style-type: none"> - ошибка приема: пульт управления; - ошибка передачи: пульт управления; - ошибка приема: внутренний блок; - ошибка передачи: внутренний блок. 	<ol style="list-style-type: none"> Проверьте соединение между внутренним блоком и пультом управления. Помехи в сигнальной линии пульта управления. Проверьте появляется ли ошибка после выключения-включения питания.
	4 раза мигает	Неопределенная неисправность.	<ol style="list-style-type: none"> Проверьте модель пульта управления (PAR-21MAA). Помехи в сигнальной линии пульта управления. Помехи в сигнальной линии межблочной связи. Проверьте появляется ли ошибка после выключения-включения питания.

6. ПОИСК НЕИСПРАВНОСТИ

7. Светодиодная индикация на плате управления наружного блока

PU(H)-P71/ 100VHA

PU(H)-P71/ 100/ 125/ 140YHA

(1) Неисправность (продолжение)

Индикация		Описание	Способ проверки
LED1 (зел)	LED2 (кра)		
3 раза мигает	1 раз мигает	<ul style="list-style-type: none"> Повышенная температура нагнетания (корпуса компрессора) - TH4. 	<ol style="list-style-type: none"> 1) Проверьте запорные вентили наружного блока. 2) Проверьте разъем на плате управления наружного блока (TH4). 3) Проверьте количество хладагента.
	2 раза мигает	<ul style="list-style-type: none"> Превышение давления нагнетания (сработал выключатель по давлению 63H). 	<ol style="list-style-type: none"> 1) Возможно замыкание воздушного потока внутреннего или наружного блока. 2) Проверьте разъем 52C (63H) на плате управления наружного блока. 3) Возможно загрязнение теплообменников или воздушного фильтра. 4) Проверьте сопротивление привода расширительного вентиля.
		<ul style="list-style-type: none"> Пониженное давление нагнетания (сработал выключатель по давлению 63L). 	<ol style="list-style-type: none"> 1) Проверьте запорные вентили наружного блока. 2) Выключите-включите питание. Если появляется код неисправности F3, то следуйте соответствующим рекомендациям по проверке. 3) Проверьте количество хладагента. 4) Проверьте расширительный вентиль.
	3 раза мигает	<ul style="list-style-type: none"> Защита от перегрева (TH3). 	<ol style="list-style-type: none"> 1) Возможно замыкание воздушного потока наружного блока. 2) Проверьте разъем TH3 на плате управления наружного блока.
	4 раза мигает	<ul style="list-style-type: none"> Превышение тока компрессора (перегрузка). Сработало термореле 51C. Превышение тока при пуске компрессора. 	<ol style="list-style-type: none"> 1) Проверьте запорные вентили наружного блока. 2) Проверьте правильность подключения компрессора, а также разъемы и соединительные провода. Измерьте тестером сопротивление обмоток электродвигателя компрессора. 3) Возможно замыкание воздушного потока наружного блока. 4) Проверьте разъем 51CM (51C) на плате управления наружного блока. 5) Возможно загрязнение теплообменника наружного блока.
	5 раз мигает	<ul style="list-style-type: none"> Обрыв или замыкание термисторов в наружном блоке (TH3, TH4, TH6). 	<ol style="list-style-type: none"> 1) Проверьте разъемы на плате управления (TH3, TH4, TH6) наружного блока. 2) Измерьте сопротивление термисторов.
4 раза мигает	1 раз мигает	<ul style="list-style-type: none"> Обрыв или замыкание термисторов во внутреннем блоке: <ul style="list-style-type: none"> - комнатной температуры TH1; - на фреонопроводе (жидкость) TH2; - на фреонопроводе (газ) TH5. 	<ol style="list-style-type: none"> 1) Проверьте разъемы CN20, CN21, CN29 на плате управления внутреннего блока. 2) Проверьте сопротивление термисторов внутреннего блока (TH1, TH2, TH5).
	2 раза мигает	<ul style="list-style-type: none"> Неисправность датчика дренажа (DS) во внутреннем блоке. Неисправность дренажного насоса. 	<ol style="list-style-type: none"> 1) Проверьте разъем CN31 на плате управления внутреннего блока. 2) Измерьте сопротивление дренажного датчика. 3) Измерьте сопротивление электродвигателя дренажного насоса.
	3 раза мигает	<ul style="list-style-type: none"> Неправильная температура фреонопровода. 	<ol style="list-style-type: none"> 1) Проверьте разъемы CN20, CN21, CN29 на плате управления внутреннего блока. 2) Проверьте запорные вентили наружного блока. 3) Проверьте правильность межблочного соединения.

6. ПОИСК НЕИСПРАВНОСТИ

8. Индикатор на диагностическом приборе PAC-SK52ST







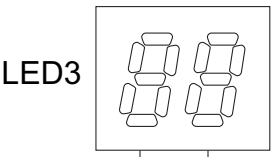

PUHZ-RP35/ 50/ 60/ 71/ 100/ 125/ 140VNA PUHZ-P100/ 125/ 140VNA
 PUHZ-RP100/ 125/ 140VNA

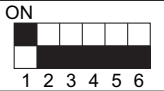
Для диагностики специальный прибор (PAC-SK52ST) подключается к плате управления наружного блока (разъем CNM).

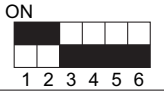

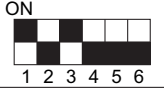
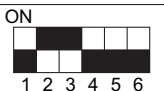

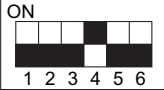
Цифровой индикатор LED1 отображает 2 цифры или код и обозначает рабочий режим или код неисправности. Тип (содержание) выводимой на индикатор информации определяется блоком переключателей SW2 на плате наружного блока.

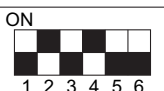
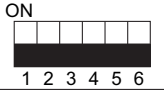
положение SW2	Индикация	Описание	Ед. изм.																																																																
																																																																			
<p>Индикатор LED1: общие сведения (убедитесь, что переключатели с 1 по 6 блока переключателей SW2 выключены)</p> <p>1) После включения питания происходит мигание дисплея (не более 4 минут).</p> <p>2) После этого дисплей включается (нормальный режим), отображая рабочий режим.</p>																																																																			
	включен																																																																		
	UL	Пониженное давление (сработал выключатель 63L)																																																																	
Разряд десятков: режим		Разряд единиц: состояние исполнительных устройств																																																																	
<table border="1"> <thead> <tr> <th>Индикация</th> <th>Режим</th> </tr> </thead> <tbody> <tr> <td>0</td> <td>ВЫКЛ / ВЕНТИЛЯЦИЯ</td> </tr> <tr> <td>С</td> <td>ОХЛАЖДЕНИЕ / ОСУШЕНИЕ *</td> </tr> <tr> <td>Н</td> <td>ОБОГРЕВ</td> </tr> <tr> <td>d</td> <td>ОТТАИВАНИЕ</td> </tr> </tbody> </table>	Индикация	Режим	0	ВЫКЛ / ВЕНТИЛЯЦИЯ	С	ОХЛАЖДЕНИЕ / ОСУШЕНИЕ *	Н	ОБОГРЕВ	d	ОТТАИВАНИЕ		<table border="1"> <thead> <tr> <th>Индикация</th> <th>Подогрев компрессора</th> <th>Компрессор</th> <th>4-х ходовой клапан</th> <th>Соленоидные клапаны (SV1, 2)</th> </tr> </thead> <tbody> <tr> <td>0</td> <td>—</td> <td>—</td> <td>—</td> <td>—</td> </tr> <tr> <td>1</td> <td>—</td> <td>—</td> <td>—</td> <td>вкл</td> </tr> <tr> <td>2</td> <td>—</td> <td>—</td> <td>вкл</td> <td>—</td> </tr> <tr> <td>3</td> <td>—</td> <td>—</td> <td>вкл</td> <td>вкл</td> </tr> <tr> <td>4</td> <td>—</td> <td>вкл</td> <td>—</td> <td>—</td> </tr> <tr> <td>5</td> <td>—</td> <td>вкл</td> <td>—</td> <td>вкл</td> </tr> <tr> <td>6</td> <td>—</td> <td>вкл</td> <td>вкл</td> <td>—</td> </tr> <tr> <td>7</td> <td>—</td> <td>вкл</td> <td>вкл</td> <td>вкл</td> </tr> <tr> <td>8</td> <td>вкл</td> <td>—</td> <td>—</td> <td>—</td> </tr> <tr> <td>A</td> <td>вкл</td> <td>—</td> <td>вкл</td> <td>—</td> </tr> </tbody> </table>	Индикация	Подогрев компрессора	Компрессор	4-х ходовой клапан	Соленоидные клапаны (SV1, 2)	0	—	—	—	—	1	—	—	—	вкл	2	—	—	вкл	—	3	—	—	вкл	вкл	4	—	вкл	—	—	5	—	вкл	—	вкл	6	—	вкл	вкл	—	7	—	вкл	вкл	вкл	8	вкл	—	—	—	A	вкл	—	вкл	—
Индикация	Режим																																																																		
0	ВЫКЛ / ВЕНТИЛЯЦИЯ																																																																		
С	ОХЛАЖДЕНИЕ / ОСУШЕНИЕ *																																																																		
Н	ОБОГРЕВ																																																																		
d	ОТТАИВАНИЕ																																																																		
Индикация	Подогрев компрессора	Компрессор	4-х ходовой клапан	Соленоидные клапаны (SV1, 2)																																																															
0	—	—	—	—																																																															
1	—	—	—	вкл																																																															
2	—	—	вкл	—																																																															
3	—	—	вкл	вкл																																																															
4	—	вкл	—	—																																																															
5	—	вкл	—	вкл																																																															
6	—	вкл	вкл	—																																																															
7	—	вкл	вкл	вкл																																																															
8	вкл	—	—	—																																																															
A	вкл	—	вкл	—																																																															
<p>* „С5” индицируется в режиме очистки трубопроводов (PUHZ-RP100 ... 140).</p> <p>Отображается предварительный код неисправности, при первичном срабатывании защитных устройств.</p>																																																																			
<p>3) Если индикатор мигает, то отображается код неисправности</p>																																																																			
	Индикация	Описание неисправности (при работе блока)																																																																	
	U1	Превышение давления (сработал выключатель 63Н)																																																																	
	U2	Повышенная температура нагнетания, недостаток хладагента																																																																	
	U3	Неисправность термистора нагнетания (ТН4): обрыв или замыкание																																																																	
	U4	Неисправность термисторов: ТН3, ТН6, ТН7 ТН8.																																																																	
	U5	Превышение температуры теплоотвода																																																																	
	U6	Неисправность силового модуля																																																																	
	U7	Низкий перегрев паров хладагента при низком давлении нагнетания.																																																																	
	U8	Неисправность электродвигателя вентилятора																																																																	
	UF	Превышение тока компрессора при запуске (заклинивание)																																																																	
	UH	Неисправность датчика тока																																																																	
	UL	Низкое давление																																																																	
	UP	Превышение тока компрессора																																																																	
	P1-P8	Неисправности внутренних блоков																																																																	
	A0-A7	Ошибки обмена данными (M-NET)																																																																	
	Индикация	Описание неисправности (при включенном питании)																																																																	
	F5	Разъем 63Н (ЖЕЛ) разомкнут (отключен).																																																																	
	E8	Ошибка обмена данными: ошибка приема (наружный блок)																																																																	
	E9	Ошибка обмена данными: ошибка передачи (наружный блок)																																																																	
	EA	Ошибочное межблочное соединение. Слишком много внутренних блоков (более 4).																																																																	
	Eb	Неправильное межблочное подключение: перекрестное соединение или обрыв.																																																																	
	EC	Превышение времени начальной загрузки																																																																	
	E0~E7	Ошибка обмена данными, кроме наружного блока																																																																	



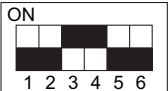

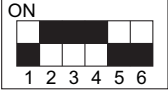
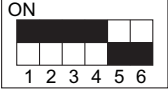

8. Индикатор на диагностическом приборе PAC-SK52ST (продолжение)

положение SW2	Индикация	Описание	Ед. изм.
	Фреонопровод: жидкость (TH3) - 40~90	- 40~90 * При индикации отрицательных температур последовательно мигают: значение и знак „-“. Например, -10°C: 0.5 сек. 0.5сек. 2 сек. -□ → 10 → □□	°C
	Температура нагнетания (TH4) 3~217	3~217 * Для индикации значений более 99°C последовательно мигают: сотни и десяти-единицы. Например, 105°C: 0.5 сек. 0.5сек. 2 сек. □1 → 05 → □□	°C
	Производительность вентилятора 0~10	0~10	усл. ед.
	Количество циклов включения/выключения компрессора 0~9999	0~9999 * Индицируется количество сотен циклов. Если данное значение больше 99, то последовательно мигают: сотни и десятки-единицы. Например, 42500 циклов (425 x 100): 0.5 сек. 0.5сек. 2 сек. □4 → 25 → □□	x 100 циклов
	Наработка компрессора 0~9999	0~9999 * Индицируется количество десятков часов. Если данное значение больше 99, то последовательно мигают: сотни и десятки-единицы. Например, 2450 часов (245 x 10): 0.5 сек. 0.5сек. 2 сек. □2 → 45 → □□	x 10 часов
	Ток компрессора 0~50	0~50 * Индицируется только целая часть числа.	A
	Частота вращения компрессора 0~225	0~255 * Для индикации значений более 99Гц последовательно мигают: сотни и десяти-единицы. Например, 125Гц: 0.5 сек. 0.5сек. 2 сек. □1 → 25 → □□	Гц
	Количество импульсов открытия LEV 0~500	0~480 * Для индикации значений более 99 импульсов последовательно мигают: сотни и десяти-единицы. Например, 150 импульсов: 0.5 сек. 0.5сек. 2 сек. □1 → 50 → □□	кол-во импульсов
	Код предварительной неисправности	Мигает - код предварительной неисправности Включен - код неисправности “00” - предварительных неисправностей нет	код
	Режим работы, в котором появилась неисправность	Указывается режим работы, в котором появилась неисправность, индицируемая при следующем положении SW2 (SW2) 	код

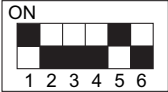
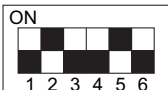
8. Индикатор на диагностическом приборе PAC-SK52ST (продолжение)

положение SW2	Индикация	Описание	Ед. изм.
	Фреонопровод: жидкость (TH3) перед возникновением неисправности – 40~90	– 40~90 * При индикации отрицательных температур последовательно мигают: значение и знак „-“. Например, -15°C: 0.5 сек. 0.5сек. 2 сек. -□ → 15 → □□	°C
	Температура нагнетания (TH4) перед возникновением неисправности 3~217	3~217 * Для индикации значений более 99°C последовательно мигают: сотни и десятки-единицы. Например, 130°C: 0.5 сек. 0.5сек. 2 сек. □1 → 30 → □□	°C
	Ток компрессора перед возникновением неисправности 0~20	0~20	A
	Код неисправности (1) - последний. Код и номер блока мигают на индикаторе попеременно.	Если в памяти нет кодов неисправностей, то “0” и “-” мигают попеременно.	код
	Код неисправности (2). Код и номер блока мигают на индикаторе попеременно.	Если в памяти нет кодов неисправностей, то “0” и “-” мигают попеременно.	код
	Длительность сигнала ON термостата 0~999	0~999 * Индицируется количество минут. Если данное значение больше 99, то последовательно мигают: сотни и десятки-единицы. Например, 245 минут: 0.5 сек. 0.5сек. 2 сек. □2 → 45 → □□	минуты
	Длительность тестового режима 0~120	0~120 * Индицируется количество минут. Если данное значение больше 99, то последовательно мигают: сотни и десятки-единицы. Например, 105 минут: 0.5 сек. 0.5сек. 2 сек. □1 → 05 → □□	минуты

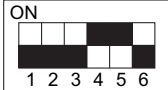

8. Индикатор на диагностическом приборе PAC-SK52ST (продолжение)

положение SW2	Индикация	Описание	Ед. изм.																				
	Количество внутренних блоков	0~3 Индцируется количество подключенных внутренних блоков.	шт.																				
	Код производительности	Код производительности наружного блока: <table border="1" data-bbox="810 488 1340 660"> <thead> <tr> <th>Блок</th> <th>Код</th> <th>Блок</th> <th>Код</th> </tr> </thead> <tbody> <tr> <td>RP35V</td> <td>9</td> <td>RP100V, RP100Y, P100V</td> <td>20</td> </tr> <tr> <td>RP50V</td> <td>10</td> <td>RP125V, RP125Y, P125V</td> <td>25</td> </tr> <tr> <td>RP60V</td> <td>11</td> <td>RP140V, RP140Y, P140V</td> <td>28</td> </tr> <tr> <td>RP71V</td> <td>14</td> <td></td> <td></td> </tr> </tbody> </table>	Блок	Код	Блок	Код	RP35V	9	RP100V, RP100Y, P100V	20	RP50V	10	RP125V, RP125Y, P125V	25	RP60V	11	RP140V, RP140Y, P140V	28	RP71V	14			код
Блок	Код	Блок	Код																				
RP35V	9	RP100V, RP100Y, P100V	20																				
RP50V	10	RP125V, RP125Y, P125V	25																				
RP60V	11	RP140V, RP140Y, P140V	28																				
RP71V	14																						
	Общие характеристики наружного блока	<ul style="list-style-type: none"> Десятки <table border="1" data-bbox="790 743 1364 873"> <thead> <tr> <th>Характеристика</th> <th>Расшифровка индикации</th> </tr> </thead> <tbody> <tr> <td>Модификация</td> <td>„0” - охл/обогрев, „1” - только охлаждение</td> </tr> <tr> <td>Система питания</td> <td>„0” - 1 фаза, „2” - три фазы</td> </tr> </tbody> </table> Единицы <table border="1" data-bbox="790 922 1364 1012"> <thead> <tr> <th>Характеристика</th> <th>Расшифровка индикации</th> </tr> </thead> <tbody> <tr> <td>Оттаивание</td> <td>0 - обычный, 1 - при повышенной влажности</td> </tr> </tbody> </table> <p>Например, на трехфазном наружном блоке с тепловым насосом с нормальным режимом оттаивания индицируется “20”.</p>	Характеристика	Расшифровка индикации	Модификация	„0” - охл/обогрев, „1” - только охлаждение	Система питания	„0” - 1 фаза, „2” - три фазы	Характеристика	Расшифровка индикации	Оттаивание	0 - обычный, 1 - при повышенной влажности	код										
Характеристика	Расшифровка индикации																						
Модификация	„0” - охл/обогрев, „1” - только охлаждение																						
Система питания	„0” - 1 фаза, „2” - три фазы																						
Характеристика	Расшифровка индикации																						
Оттаивание	0 - обычный, 1 - при повышенной влажности																						
	Труба внутреннего блока: жидкость (TH2(1)) внутренний блок 1 – 39~88	– 39~88 * При индикации отрицательных температур последовательно мигают: значение и знак „-”.	°C																				
	Труба внутреннего блока: конденсация, испарение (TH5(1)) внутренний блок 1 – 39~88	– 39~88 * При индикации отрицательных температур последовательно мигают: значение и знак „-”.	°C																				
	Труба внутреннего блока: жидкость (TH2(2)) внутренний блок 2 – 39~88	– 39~88 * При индикации отрицательных температур последовательно мигают: значение и знак „-”.	°C																				
	Труба внутреннего блока: конденсация, испарение (TH5(2)) внутренний блок 1 – 39~88	– 39~88 * При индикации отрицательных температур последовательно мигают: значение и знак „-”.	°C																				
	Температура в помещении (TH1) 8~39	8~39	°C																				

8. Индикатор на диагностическом приборе PAC-SK52ST (продолжение)

положение SW2	Индикация	Описание	Ед. изм.
	Установленная температура внутренних блоков 17~30	17~30	°C
	Температура фреонпровода: конденсация/испарение (TH6) – 39~88	– 39~88 * При индикации отрицательных температур последовательно мигают: значение и знак „-“.	°C
	Наружная температура (TH7) – 39~88	– 39~88 * При индикации отрицательных температур последовательно мигают: значение и знак „-“.	°C
	Температура тепловода (TH8) – 40~200	– 40~200 * При индикации отрицательных температур последовательно мигают: значение и знак „-“. * Для индикации значений более 99°C последовательно мигают: сотни и десятки-единицы.	°C
	Перегрев паров хладагента SHd 0~255 [охлаждение = TH4-TH6 обогрев = TH4-TH5]	0~255 * Для индикации значений более 99°C последовательно мигают: сотни и десятки-единицы.	°C
	Переохлаждение SC (режим охлаждения) 0~130 [охлаждение = TH6-TH3 обогрев = TH5-TH4]	0~130 * Для индикации значений более 99°C последовательно мигают: сотни и десятки-единицы.	°C
	Входной ток наружного блока	0~500 * Для индикации значений более 99°C последовательно мигают: сотни и десятки-единицы.	0.1 A
	Степень открытия расширительного вентиля LEV-B	0~480 * Для индикации значений более 99 импульсов последовательно мигают: сотни и десятки-единицы.	импульсов
	Целевая частота вращения компрессора 0~255	0~255 * Для индикации значений более 99Гц последовательно мигают: сотни и десятки-единицы.	Гц
	Постоянное (выпрямленное) напряжение 180~370	180~370 * Для индикации значений более 99В последовательно мигают: сотни и десятки-единицы.	V

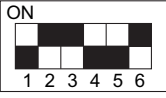
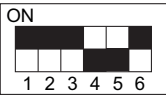
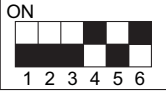
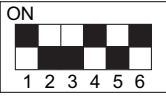
8. Индикатор на диагностическом приборе PAC-SK52ST (продолжение)

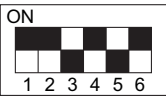
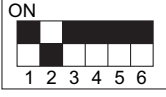
положение SW2	Индикация	Описание	Ед. изм.
	Ограничение производительности 0~100 Если блок подключен к сети M-NET и установлен режим ограничения производительности, то индицируется значение из указанного диапазона. При отсутствии ограничения производительности - индицируется „100”.	0~100 * Для индикации производительности 100% последовательно мигают: сотни и десяти-единицы. Например, 0.5 сек. 0.5сек. 2 сек. 100%: $\square 1 \rightarrow 00 \rightarrow \square \square$	%
	Код предварительной неисправности (2) наружного блока	Мигает - код предварительной неисправности Включен - код неисправности “00” - предварительных неисправностей нет	код
	Код предварительной неисправности (3) наружного блока	Мигает - код предварительной неисправности Включен - код неисправности “00” - предварительных неисправностей нет	код
	Код неисправности (3) - самый старый. Код и номер блока мигают на индикаторе попеременно.	Если в памяти нет кодов неисправностей, то “0” и “-” мигают попеременно.	код
	Неисправность термистора [Если нет неисправности, то индицируется „-”]	3: фреонопровод: жидкость - термистор TH3 6: конденсатор/испаритель - термистор TH6 7: наружная температура - термистор TH7 8: термистор на теплоотводе - TH8	код
	Частота вращения компрессора перед возникновением неисправности 0~255	0~255 * Для индикации значений более 99Гц последовательно мигают: сотни и десяти-единицы. Например, 0.5 сек. 0.5сек. 2 сек. 125Гц: $\square 1 \rightarrow 25 \rightarrow \square \square$	Гц
	Производительность вентилятора перед возникновением неисправности 0~10	0~10	усл. ед.
	Температура трубы в наружном блоке (TH33) -39~88	-39~88 * При индикации отрицательных температур последовательно мигают: значение и знак „-”.	°C

8. Индикатор на диагностическом приборе PAC-SK52ST (продолжение)

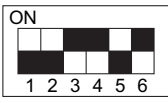
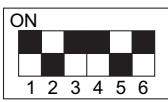
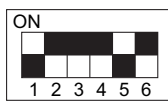
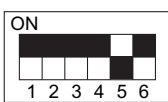
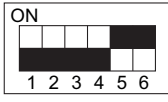
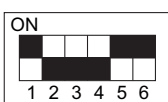
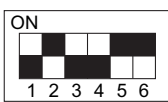
положение SW2	Индикация	Описание	Ед. изм.
	Количество импульсов открытия LEV-A перед возникновением неисправности 0~480	0~480 * Для индикации значений более 99 импульсов последовательно мигают: сотни и десятки-единицы. Например, 130 импульсов: $\square 1 \rightarrow 30 \rightarrow \square \square$	импульсы
	Температура в помещении (TH1) перед возникновением неисправности 8~39	8~39	°C
	Внутренний блок: температура жидкого хладагента (TH2) перед возникновением неисправности - 39~88	- 39~88 * При индикации отрицательных температур последовательно мигают: значение и знак „-“. Например, -15°C: $-\square \rightarrow 15 \rightarrow \square \square$	°C
	Внутренний блок: температура конденсации/испарения (TH5) перед возникновением неисправности - 39~88	- 39~88 * При индикации отрицательных температур последовательно мигают: значение и знак „-“. Например, -15°C: $-\square \rightarrow 15 \rightarrow \square \square$	°C
	Наружный блок: температура конденсации/испарения (TH6) перед возникновением неисправности - 39~88	- 39~88 * При индикации отрицательных температур последовательно мигают: значение и знак „-“. Например, -15°C: $-\square \rightarrow 15 \rightarrow \square \square$	°C
	Наружный блок: температура наружного воздуха (TH7) перед возникновением неисправности - 39~88	- 39~88 * При индикации отрицательных температур последовательно мигают: значение и знак „-“. Например, -15°C: $-\square \rightarrow 15 \rightarrow \square \square$	°C
	Наружный блок: температура теплоотвода (TH8) перед возникновением неисправности - 40~200	- 40~200 * При индикации отрицательных температур последовательно мигают: значение и знак „-“. * Для индикации значений более 99°C последовательно мигают: сотни и десятки-единицы.	°C

8. Индикатор на диагностическом приборе PAC-SK52ST (продолжение)

положение SW2	Индикация	Описание	Ед. изм.																								
	Перегрев паров хладагента SHd перед возникновением неисправности 0~255 [охлаждение = TH4-TH6] [обогрев = TH4-TH5]	0~255 * Для индикации значений более 99°C последовательно мигают: сотни и десятки-единицы. Например, 150°C: $\square 1 \xrightarrow{0.5 \text{ сек.}} \rightarrow 50 \xrightarrow{0.5 \text{ сек.}} \rightarrow \square \square \xrightarrow{2 \text{ сек.}}$	°C																								
	Переохлаждение SC перед возникновением неисправности 0~130 [охлаждение = TH6-TH3] [обогрев = TH5-TH2]	0~130 * Для индикации значений более 99°C последовательно мигают: сотни и десятки-единицы. Например, 115°C: $\square 1 \xrightarrow{0.5 \text{ сек.}} \rightarrow 15 \xrightarrow{0.5 \text{ сек.}} \rightarrow \square \square \xrightarrow{2 \text{ сек.}}$	°C																								
	Суммарное время включения термостата перед возникновением неисправности 0~999	0~999 * Для индикации значений более 99 импульсов последовательно мигают: сотни и десятки-единицы. Например, 415 минут: $\square 4 \xrightarrow{0.5 \text{ сек.}} \rightarrow 15 \xrightarrow{0.5 \text{ сек.}} \rightarrow \square \square \xrightarrow{2 \text{ сек.}}$	МИНУТЫ																								
	Труба внутреннего блока: жидкость (TH2(3)) внутренний блок 3 – 39~88	– 39~88 * При индикации отрицательных температур последовательно мигают: значение и знак „-“.	°C																								
	Труба внутреннего блока: конденсация, испарение (TH5(3)) внутренний блок 3 – 39~88	– 39~88 * При индикации отрицательных температур последовательно мигают: значение и знак „-“.	°C																								
	Режим очистки трубопроводов Если режим был проведен хотя бы один раз, то индицируется „1”. Если режим не проводился или был прерван (продолжительность менее 2 часов), то индицируется „0”.	1 - проведен, 0 - не проведен (или прерван)	-																								
	U9 указатель неисправности при предварительном определении неисправности	<table border="1"> <thead> <tr> <th>Описание</th> <th>Определение</th> <th>Индикация</th> </tr> </thead> <tbody> <tr> <td>Нормально</td> <td>—</td> <td>00</td> </tr> <tr> <td>Превышение напряжения</td> <td>Плата питания</td> <td>01</td> </tr> <tr> <td>Пониженное напряжение</td> <td>Плата управления</td> <td>02</td> </tr> <tr> <td>Ошибка токового датчика. Отсутствие напряжения L1</td> <td>Плата управления</td> <td>04</td> </tr> <tr> <td>Ошибка синхронного силового сигн.</td> <td>Плата питания</td> <td>08</td> </tr> <tr> <td>Ошибка PFC (RP35-71VHA2) (несоответствие напряжения, повышенный ток)</td> <td>Плата питания</td> <td>10</td> </tr> <tr> <td>Ошибка PFC/ACTM (RP35-140VHA2) (пониженное напряжение)</td> <td>Плата ACTM Соединение CNAF</td> <td>20</td> </tr> </tbody> </table> <p>В случае одновременного появления неисправностей коды складываются: Превышение напряжения (01) + Пониженное напряжение (02) = 03 Аналогично, (02) + (08) = 0A, (04) + (10) = 14</p>	Описание	Определение	Индикация	Нормально	—	00	Превышение напряжения	Плата питания	01	Пониженное напряжение	Плата управления	02	Ошибка токового датчика. Отсутствие напряжения L1	Плата управления	04	Ошибка синхронного силового сигн.	Плата питания	08	Ошибка PFC (RP35-71VHA2) (несоответствие напряжения, повышенный ток)	Плата питания	10	Ошибка PFC/ACTM (RP35-140VHA2) (пониженное напряжение)	Плата ACTM Соединение CNAF	20	КОД
Описание	Определение	Индикация																									
Нормально	—	00																									
Превышение напряжения	Плата питания	01																									
Пониженное напряжение	Плата управления	02																									
Ошибка токового датчика. Отсутствие напряжения L1	Плата управления	04																									
Ошибка синхронного силового сигн.	Плата питания	08																									
Ошибка PFC (RP35-71VHA2) (несоответствие напряжения, повышенный ток)	Плата питания	10																									
Ошибка PFC/ACTM (RP35-140VHA2) (пониженное напряжение)	Плата ACTM Соединение CNAF	20																									

6. ПОИСК НЕИСПРАВНОСТИ

9. Диагностический индикатор на плате наружного блока



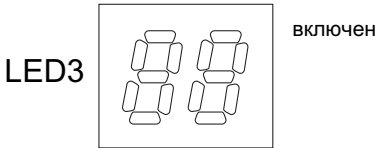
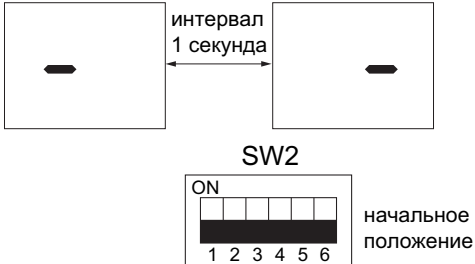
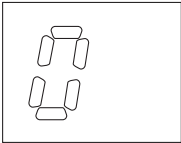
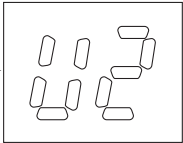

PU(H)-P71/ 100VHA

PU(H)-P71/ 100/ 125/ 140YHA



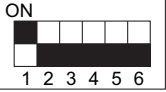
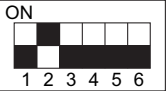
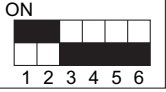
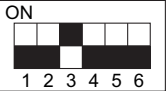
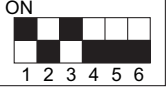

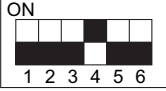
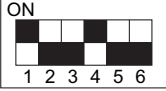

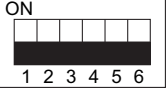
Цифровой индикатор LED1 отображает 2 цифры или код и обозначает рабочий режим или код неисправности. Тип (содержание) выводимой на индикатор информации определяется блоком переключателей SW2 на плате наружного блока.

положение SW2	Индикация	Описание	Ед. изм.																																														
																																																	
<p>Индикатор LED1: общие сведения (убедитесь, что переключатели с 1 по 6 блока переключателей SW2 выключены)</p> <p>1) После включения питания происходит мигание дисплея (не более 4 минут).</p> <p>2) После этого дисплей включается (нормальный режим), отображая рабочий режим.</p>																																																	
																																																	
	<p>Разряд десятков: режим</p> <table border="1"> <thead> <tr> <th>Индикация</th> <th>Режим</th> </tr> </thead> <tbody> <tr> <td>0</td> <td>ВЫКЛ / ВЕНТИЛЯЦИЯ</td> </tr> <tr> <td>С</td> <td>ОХЛАЖДЕНИЕ / ОСУШЕНИЕ</td> </tr> <tr> <td>Н</td> <td>ОБОГРЕВ</td> </tr> <tr> <td>d</td> <td>ОТТАИВАНИЕ</td> </tr> </tbody> </table>	Индикация	Режим	0	ВЫКЛ / ВЕНТИЛЯЦИЯ	С	ОХЛАЖДЕНИЕ / ОСУШЕНИЕ	Н	ОБОГРЕВ	d	ОТТАИВАНИЕ	<p>Разряд единиц: состояние исполнительных устройств</p> <table border="1"> <thead> <tr> <th>Индикация</th> <th>Компрессор</th> <th>4-х ходовой клапан</th> <th>Байпасный клапан</th> </tr> </thead> <tbody> <tr> <td>0</td> <td>—</td> <td>—</td> <td>—</td> </tr> <tr> <td>1</td> <td>—</td> <td>—</td> <td>вкл</td> </tr> <tr> <td>2</td> <td>—</td> <td>вкл</td> <td>—</td> </tr> <tr> <td>3</td> <td>—</td> <td>вкл</td> <td>вкл</td> </tr> <tr> <td>4</td> <td>вкл</td> <td>—</td> <td>—</td> </tr> <tr> <td>5</td> <td>вкл</td> <td>—</td> <td>вкл</td> </tr> <tr> <td>6</td> <td>вкл</td> <td>вкл</td> <td>—</td> </tr> <tr> <td>7</td> <td>вкл</td> <td>вкл</td> <td>вкл</td> </tr> </tbody> </table>	Индикация	Компрессор	4-х ходовой клапан	Байпасный клапан	0	—	—	—	1	—	—	вкл	2	—	вкл	—	3	—	вкл	вкл	4	вкл	—	—	5	вкл	—	вкл	6	вкл	вкл	—	7	вкл	вкл	вкл	
Индикация	Режим																																																
0	ВЫКЛ / ВЕНТИЛЯЦИЯ																																																
С	ОХЛАЖДЕНИЕ / ОСУШЕНИЕ																																																
Н	ОБОГРЕВ																																																
d	ОТТАИВАНИЕ																																																
Индикация	Компрессор	4-х ходовой клапан	Байпасный клапан																																														
0	—	—	—																																														
1	—	—	вкл																																														
2	—	вкл	—																																														
3	—	вкл	вкл																																														
4	вкл	—	—																																														
5	вкл	—	вкл																																														
6	вкл	вкл	—																																														
7	вкл	вкл	вкл																																														
	<p>LED3</p> <p>включен</p> <p>UL Пониженное давление (сработал выключатель 63L)</p>																																																
<p>3) Если индикатор мигает, то отображается код неисправности</p> <p>Попеременно отображается номер блока и код неисправности.</p>																																																	
	<p>Номер неисправного блока</p> 	<p>Код неисправности</p> 	<table border="1"> <thead> <tr> <th>Индикация</th> <th>Неисправный прибор</th> </tr> </thead> <tbody> <tr> <td>0</td> <td>Наружный блок</td> </tr> <tr> <td>1</td> <td>Внутренний блок 1</td> </tr> <tr> <td>2</td> <td>Внутренний блок 2</td> </tr> <tr> <td>3</td> <td>Внутренний блок 3</td> </tr> <tr> <td>4</td> <td>Внутренний блок 4</td> </tr> </tbody> </table>	Индикация	Неисправный прибор	0	Наружный блок	1	Внутренний блок 1	2	Внутренний блок 2	3	Внутренний блок 3	4	Внутренний блок 4																																		
Индикация	Неисправный прибор																																																
0	Наружный блок																																																
1	Внутренний блок 1																																																
2	Внутренний блок 2																																																
3	Внутренний блок 3																																																
4	Внутренний блок 4																																																
<p>4) Если индикатор включен (защитное устройство отключило компрессор)</p> <p>На индикаторе отображается код неисправности.</p>																																																	





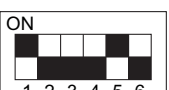

8. Диагностический индикатор на плате наружного блока (продолжение)

положение SW2	Индикация	Описание	Ед. изм.
	Фреонопровод: жидкость (TH3) – 40~90	– 40~90 * При индикации отрицательных температур последовательно мигают: значение и знак „-“. Например, -10°C: интервал 1 секунда – □ ← → 10	°C
	Температура нагнетания (TH4) 0~216	0~216 * Для индикации значений более 99°C последовательно мигают: сотни и десятки-единицы. Например, 150°C: интервал 1 секунда 1 □ ← → 50	°C
	Производительность вентилятора 0~16	0~16	усл. ед.
	Количество циклов включения/выключения компрессора 0~9999	0~9999 * Индицируется количество сотен циклов. Если данное значение больше 99, то последовательно мигают: сотни и десятки-единицы. Например, 42500 циклов (425 x 100): интервал 1 секунда 4 □ ← → 25	x 100 циклов
	Наработка компрессора 0~9999	0~9999 * Индицируется количество десятков часов. Если данное значение больше 99, то последовательно мигают: сотни и десятки-единицы. Например, 2450 часов (245 x 10): интервал 1 секунда 2 □ ← → 45	x 10 часов
	Ток компрессора 0~40	0~40	A
	Количество импульсов открытия LEV 0~500	0~500	кол-во импульсов
	Код предварительной неисправности	Мигает - код предварительной неисправности Включен - код неисправности “00” - предварительных неисправностей нет	код
	Режим работы, в котором появилась неисправность	Указывается режим работы, в котором появилась неисправность, индицируемая при следующем положении SW2 (SW2) 	код

8. Диагностический индикатор на плате наружного блока (продолжение)

положение SW2	Индикация	Описание	Ед. изм.
	Фреонопровод: жидкость (ТНЗ) перед возникновением неисправности – 40~90	– 40~90 * При индикации отрицательных температур последовательно мигают: значение и знак „-“. Например, -15°C: интервал 1 секунда – □ ← → 15	°C
	Температура нагнетания (ТН4) перед возникновением неисправности 0~216	0~216 * Для индикации значений более 99°C последовательно мигают: сотни и десятки-единицы. Например, 130°C: интервал 1 секунда 1 □ ← → 30	°C
	Ток компрессора перед возникновением неисправности 0~40	0~40	A
	Код неисправности (1) - последний. Код и номер блока мигают на индикаторе попеременно.	Если в памяти нет кодов неисправностей, то “0” и “-” мигают попеременно.	код
	Код неисправности (2). Код и номер блока мигают на индикаторе попеременно.	Если в памяти нет кодов неисправностей, то “0” и “-” мигают попеременно.	код
	Длительность сигнала ON термостата 0~999	0~999 * Индицируется количество минут. Если данное значение больше 99, то последовательно мигают: сотни и десятки-единицы. Например, 245 минут: 0.5 сек. 0.5сек. 2 сек. □ 2 →45 → □ □	минуты
	Длительность тестового режима 0~120	0~120 * Индицируется количество минут. Если данное значение больше 99, то последовательно мигают: сотни и десятки-единицы. Например, 105 минут: 0.5 сек. 0.5сек. 2 сек. □ 1 →05 → □ □	минуты
	Количество подключенных внутренних блоков 0~4	0~4	шт.

8. Диагностический индикатор на плате наружного блока (продолжение)

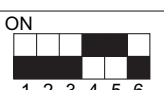
положение SW2	Индикация	Описание	Ед. изм.										
	Код производительности	Код производительности наружного блока: <table border="1" data-bbox="997 286 1340 465"> <thead> <tr> <th>Блок</th> <th>Код</th> </tr> </thead> <tbody> <tr> <td>P71</td> <td>14</td> </tr> <tr> <td>P100</td> <td>20</td> </tr> <tr> <td>P125</td> <td>25</td> </tr> <tr> <td>P140</td> <td>28</td> </tr> </tbody> </table>	Блок	Код	P71	14	P100	20	P125	25	P140	28	код
Блок	Код												
P71	14												
P100	20												
P125	25												
P140	28												
	Общие характеристики наружного блока	<ul style="list-style-type: none"> Десятки <table border="1" data-bbox="790 672 1364 801"> <thead> <tr> <th>Характеристика</th> <th>Расшифровка индикации</th> </tr> </thead> <tbody> <tr> <td>Модификация</td> <td>„0” - охл/обогрев, „1” - только охлаждение</td> </tr> <tr> <td>Система питания</td> <td>„0” - 1 фаза, „2” - три фазы</td> </tr> </tbody> </table> Единицы <table border="1" data-bbox="790 846 1364 940"> <thead> <tr> <th>Характеристика</th> <th>Расшифровка индикации</th> </tr> </thead> <tbody> <tr> <td>Оттаивание</td> <td>0 - обычный, 1 - при повышенной влажности</td> </tr> </tbody> </table> Например, на трехфазном наружном блоке с тепловым насосом с нормальным режимом оттаивания индицируется “20”. 	Характеристика	Расшифровка индикации	Модификация	„0” - охл/обогрев, „1” - только охлаждение	Система питания	„0” - 1 фаза, „2” - три фазы	Характеристика	Расшифровка индикации	Оттаивание	0 - обычный, 1 - при повышенной влажности	код
Характеристика	Расшифровка индикации												
Модификация	„0” - охл/обогрев, „1” - только охлаждение												
Система питания	„0” - 1 фаза, „2” - три фазы												
Характеристика	Расшифровка индикации												
Оттаивание	0 - обычный, 1 - при повышенной влажности												
	Труба внутреннего блока: жидкость (TH2) внутренний блок 1 – 39~88	– 39~88 * При индикации отрицательных температур последовательно мигают: значение и знак „-”.	°C										
	Труба внутреннего блока: жидкость (TH2) внутренний блок 2 – 39~88	– 39~88 * При индикации отрицательных температур последовательно мигают: значение и знак „-”.	°C										
	Труба внутреннего блока: жидкость (TH2) внутренний блок 3 – 39~88	– 39~88 * При индикации отрицательных температур последовательно мигают: значение и знак „-”.	°C										
	Труба внутреннего блока: жидкость (TH2) внутренний блок 4 – 39~88	– 39~88 * При индикации отрицательных температур последовательно мигают: значение и знак „-”.	°C										
	Температура в помещении (TH1) 8~39	8~39	°C										

8. Диагностический индикатор на плате наружного блока (продолжение)

положение SW2	Индикация	Описание	Ед. изм.
	Установленная температура внутренних блоков 17~30	17~30	°C
	Температура фреонпровода: конденсация/испарение (TH6) – 39~88	– 39~88 * При индикации отрицательных температур последовательно мигают: значение и знак „-“.	°C
	Перегрев паров хладагента SHd 0~255 [охлаждение = TH4-TH6 обогрев = TH4-TH5]	0~255 * Для индикации значений более 99°C последовательно мигают: сотни и десятки-единицы. Например, 115°C: интервал 1 секунда 1 □ ↔ 15	°C
	Переохлаждение SC 0~130 [охлаждение = TH6-TH3 обогрев = TH5-TH2]	0~130 * Для индикации значений более 99°C последовательно мигают: сотни и десятки-единицы.	°C
	Ограничение производительности 0~255 Если блок подключен к сети M-NET и установлен режим ограничения производительности, то индицируется значение из указанного диапазона. При отсутствии ограничения производительности - индицируется „100“.	0~100 * Для индикации производительности 100% последовательно мигают: сотни и десятки-единицы. Например, 100%: интервал 1 секунда 1 □ ↔ 00	%
	Неисправность термистора [Если нет неисправности, то индицируется „-“]	3: фреонпровод: жидкость - термистор TH3 6: конденсатор/испаритель - термистор TH6	код
	Производительность вентилятора перед возникновением неисправности 0~16	0~16	усл. ед.
	Степень открытия расширительного вентиля LEV перед возникновением неисправности 0~500	0~500	кол-во импульсов
	Наружный блок: температура конденсации/испарения (TH6) перед возникновением неисправности – 39~88	– 39~88 * При индикации отрицательных температур последовательно мигают: значение и знак „-“. Например, -15°C: интервал 1 секунда - □ ↔ 15	°C
	Перегрев паров хладагента SHd перед возникновением неисправности 0~255 [охлаждение = TH4-TH6 обогрев = TH4-TH5]	0~255 * Для индикации значений более 99°C последовательно мигают: сотни и десятки-единицы. Например, 150°C: интервал 1 секунда 1 □ ↔ 50	°C
	Переохлаждение SC перед возникновением неисправности 0~130 [охлаждение = TH6-TH3 обогрев = TH5-TH2]	0~130 * Для индикации значений более 99°C последовательно мигают: сотни и десятки-единицы. Например, 115°C: интервал 1 секунда 1 □ ↔ 15	°C

8. Диагностический индикатор на плате наружного блока (продолжение)

положение SW2	Индикация	Описание	Ед. изм.
	Суммарное время включения термостата перед возникновением неисправности 0~999	0~999 * Для индикации значений более 99 импульсов последовательно мигают: сотни и десятки-единицы. Например, 415 минут: интервал 1 секунда 4 □ ←→ 15	минуты
	Труба внутреннего блока: конденсация/испарение (ТН5) внутренний блок 1 - 39~88	- 39~88 * При индикации отрицательных температур последовательно мигают: значение и знак „-“. При отсутствии внутреннего блока индицируется „00“.	°C
	Труба внутреннего блока: конденсация/испарение (ТН5) внутренний блок 2 - 39~88	- 39~88 * При индикации отрицательных температур последовательно мигают: значение и знак „-“. При отсутствии внутреннего блока индицируется „00“.	°C
	Труба внутреннего блока: конденсация/испарение (ТН5) внутренний блок 3 - 39~88	- 39~88 * При индикации отрицательных температур последовательно мигают: значение и знак „-“. При отсутствии внутреннего блока индицируется „00“.	°C
	Труба внутреннего блока: конденсация/испарение (ТН5) внутренний блок 4 - 39~88	- 39~88 * При индикации отрицательных температур последовательно мигают: значение и знак „-“. При отсутствии внутреннего блока индицируется „00“.	°C

ПОИСК НЕИСПРАВНОСТИ

SUZ-KA25/35VA(H)

SUZ-KA50/60/71VA

1. Меры предосторожности

- 1) Перед поиском неисправности проверьте питание блоков, а также правильность соединения наружного и внутреннего приборов.
- 2) Сначала выключите кондиционер с пульта ДУ, убедитесь, что жалюзи закрылись, и только после этого выключайте питание.
- 3) Перед удалением электронных компонентов и узлов дождитесь разряда сглаживающих конденсаторов.
- 4) Когда вынимаете платы, не повредите компоненты платы.
- 5) При отключении разъемов не тяните за провод.

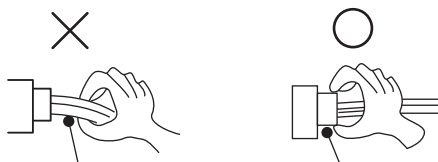

при отключении разъемов не тяните за провод

2. Процедура поиска неисправностей

- 1) Проверьте, не мигает ли индикаторная лампочка, указывая на неисправность. Установите количество и периодичность миганий, чтобы определить ошибку.
- 2) Проверьте разъемы и соединения.
- 3) Если есть предположение, что плата дефектна, проверьте визуально наличие плохих контактов, сгоревших компонентов.

ПОИСК НЕИСПРАВНОСТИ: SUZ-KA25/35VA(H)
SUZ-KA50/60/71VA

Проверка последних неисправностей в системе (беспроводной пульт управления)

Описание функции

Информация о неисправности фиксируется и сохраняется в памяти системы. Поэтому даже после восстановления работоспособности можно проверить, что случилось с системой.

Этот режим удобен для диагностики систем, неисправность в которых повторно не появляется, а также систем с беспроводным пультом управления.

1. Последовательность проверки последних неисправностей

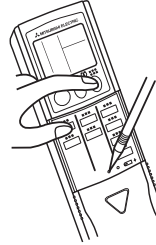

1 Удерживая нажатыми кнопку выбора режима "MODE" и кнопку "TOO COOL", нажмите "RESET".

2 Сначала отпустите кнопку "RESET" и после полного включения жк-экрана в течении 3 сек, отпустите кнопки "MODE" и "TOO COOL".

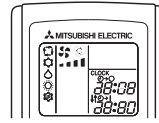

W1: из внутреннего блока должен быть слышен подтверждающий звуковой сигнал

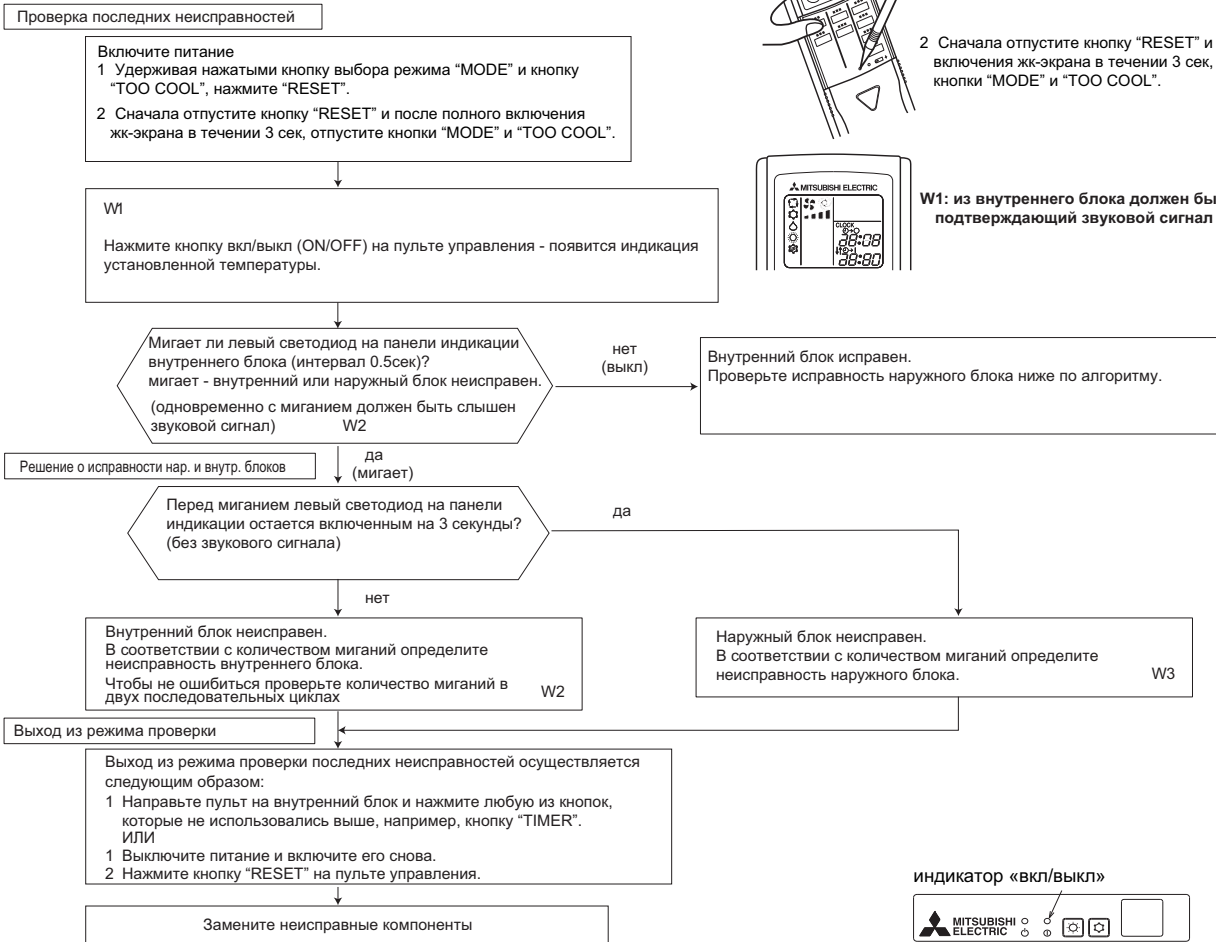

Примечания: 1) Убедитесь, что режим проверки последних ошибок завершен. В противном случае нормальная работа невозможна.
2) Если очистка памяти не произведена, то информация о последней неисправности сохраняется в памяти.

W2. Мигание светодиода при неисправности внутреннего блока (шаблон А)

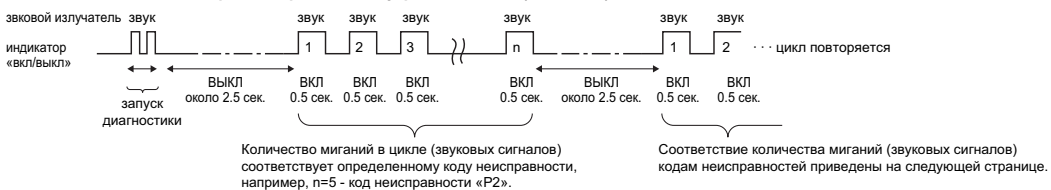

W3. Мигание светодиода при неисправности наружного блока (шаблон Б)

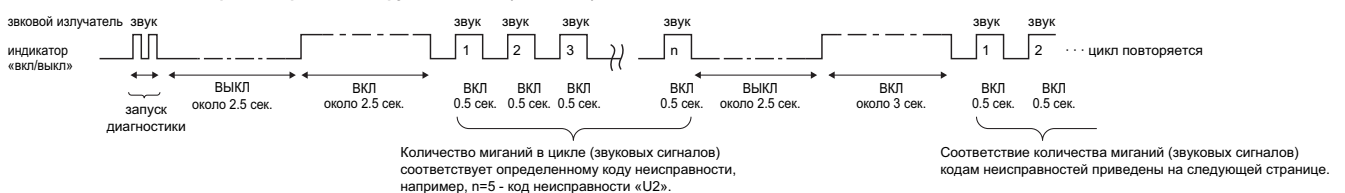

ПОИСК НЕИСПРАВНОСТИ: SUZ-KA25/35VA(H)
SUZ-KA50/60/71VA

Проверка последних неисправностей в системе (проводной пульт управления)

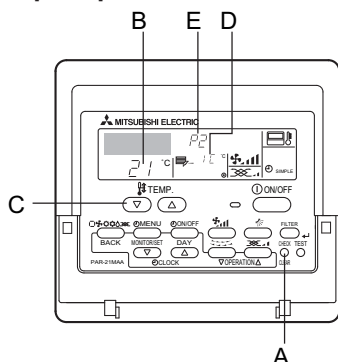

- A кнопка "CHECK"
B адрес гидравлического контура
C кнопка "TEMP"
D IC: внутренний блок
OS: наружный блок
E код неисправности

- 1 Включите питание.
- 2 Нажмите кнопку [CHECK] два раза.
- 3 Выберите адрес гидравлического контура кнопкой [TEMP].
- 4 Нажмите кнопку [ON/OFF] для выхода из режима проверки.

Коды неисправностей (режим проверки последних неисправностей)

[Шаблон А] Неисправности, зафиксированные внутренним блоком.

Проводной пульт	Беспроводной пульт	Описание	Примечание
код неисправности	количество миганий индикатора «ВКЛ/ВЫКЛ» (количество звуковых сигналов)		
P1	1	Неисправность датчика температуры входящего воздуха	
P2	2	Неисправность датчика (TH2) на фреонопроводе	
P9		Неисправность датчика (TH5) на фреонопроводе	
E6, E7	3	Ошибка обмена данными наружного и внутреннего блоков	
P4	4	Неисправность датчика дренажа	
P5	5	Неисправность дренажного насоса	
P6	6	Обмерзание/перегрев	
EE	7	Ошибка обмена данными наружного и внутреннего блоков	
P8	8	Неправильная температура фреонопровода	
E4, E5	9	Неисправность приемника ИК-сигналов	
-	10	-	
-	11	-	
Fb	12	Неисправность системы управления внутреннего блока (ошибка памяти и т.п.)	
E0, E3	-	Ошибка приема/передачи данных пульта управления	
E1, E2	-	Неисправность платы пульта управления	

[Шаблон Б] Неисправности, зафиксированные не внутренним блоком (наружным блоком и др.).

Проводной пульт	Беспроводной пульт	Описание	Примечание
код неисправности	количество миганий индикатора «ВКЛ/ВЫКЛ» (количество звуковых сигналов)		
E9	1	Ошибка передачи данных (наружный блок)	Проверьте индикатор на наружном блоке.
UP	2	Остановка компрессора в связи с превышением тока	
U3, U4	3	Обрыв или замыкание термисторов наружного блока	
UF	4	Остановка компрессора в связи с превышением тока (компрессор заклинен)	
U2	5	Превышение температуры нагнетания/сработала защита 49C/кол-во хладагента	
U1, Ud	6	Превышение давления (сработала защита 63Н)/Перегрев	
U5	7	Перегрев теплоотвода	
U8	8	Остановка вентилятора наружного блока	
U6	9	Остановка компрессора в связи с превышением тока/неисправность силового модуля	
U7	10	Неправильное значение перегрева при низкой температуре нагнетания	
U9, UH	11	Несоответствие питающего напряжения или сигнала синхронизации платы управления/Неисправность датчика тока	
-	12	-	
-	13	-	
Others	14	Другие неисправности	

*1 Если после двух звуковых сигналов, подтверждающих начало режима диагностики, звуковых сигналов больше нет и индикатор «ВКЛ/ВЫКЛ» выключен, то в памяти системы нет кодов неисправностей.

*2 Если после двух звуковых сигналов, подтверждающих начало режима диагностики, следуют три звуковых сигнала (0.4 + 0.4 + 0.4 сек.), то это означает, что неверно указан адрес гидравлического контура.

- В системе с беспроводным пультом неисправность определяется количеством миганий индикатора «ВКЛ/ВЫКЛ» или звуковых сигналов.
- В системе с проводным пультом неисправность индицируется на ЖК-экране пульта.

ПОИСК НЕИСПРАВНОСТИ: SUZ-KA25/35VA(H)

Таблица кодов неисправностей: SUZ-KA25/35VA(H)
(в режиме проверки последних неисправностей)

Светодиод (наружный блок)	Последняя неисправность	Описание неисправности	Способ определения	Способ устранения
1 раз мигает 2.5 сек. ВЫКЛ	Термисторы наружного блока	Термистор (температура нагнетания)	Фиксируется замыкание или обрыв термисторов при работе компрессора наружного блока.	<ul style="list-style-type: none"> Проверьте неисправный термистор, определив его по количеству миганий светодиода.
2 раза мигает 2.5 сек. ВЫКЛ		Термистор (оттаивание)		
3 раза мигает 2.5 сек. ВЫКЛ		Термистор (наружная температура)		
4 раза мигает 2.5 сек. ВЫКЛ		Термистор на теплоотводе		
5 раз мигает 2.5 сек. ВЫКЛ	Система управления наружного блока	Ошибка чтения из памяти	Данные из памяти не могут быть правильно считаны. Блок останавливается.	<ul style="list-style-type: none"> Замените плату инвертора.
7 раз мигает 2.5 сек. ВЫКЛ	Перегрев теплоотвода или платы наружного блока	Перегрев теплоотвода или платы наружного блока	Температура теплоотвода превышает: 83°C - SUZ-KA25VA(H), 82°C - SUZ-KA35VA(H). Или температура платы инвертора превышает: 85°C - SUZ-KA25VA(H), 81°C - SUZ-KA35VA(H). Компрессор останавливается и перезапускается через 3 минуты.	<ul style="list-style-type: none"> Проверьте окружение наружного блока и прохождение воздушного потока. Проверьте вентилятор наружного блока.
8 раз мигает 2.5 сек. ВЫКЛ	Система управления преобразователя	Выпрямленное напряжение	Постоянное напряжение инвертора определяется неправильно.	<ul style="list-style-type: none"> См. раздел "Проверка платы инвертора и компрессора".
9 раз мигает 2.5 сек. ВЫКЛ		Фазный ток компрессора	Фазный ток компрессора определяется неправильно.	
10 раз мигает 2.5 сек. ВЫКЛ	Превышение тока	Отсутствие одного из фазных напряжений компрессора.	Ток интегрального силового модуля составляет: 14A - SUZ-KA25VA(H), 24A - SUZ-KA35VA(H). Обнаружено отсутствие одного из фазных напряжений компрессора или замыкание выходных цепей. Замыкание обмоток компрессора.	<ul style="list-style-type: none"> Контакты компрессора См. раздел "Проверка платы инвертора и компрессора"
11 раз мигает 2.5 сек. ВЫКЛ	Превышение тока	Превышение тока	Ток интегрального силового модуля составляет: 14A - SUZ-KA25VA(H); 24A - SUZ-KA35VA(H).	<ul style="list-style-type: none"> Разъем компрессора См. раздел "Проверка платы инвертора и компрессора" Запорные вентили
12 раз мигает 2.5 сек. ВЫКЛ		Невозможность пуска компрессора (управление компрессором).	Форма тока компрессора искажена.	<ul style="list-style-type: none"> Контакты компрессора См. раздел "Проверка платы инвертора и компрессора"
включен постоянно	Контур хладагента	Превышение температуры нагнетания.	Температура нагнетания превышает 116°C.	<ul style="list-style-type: none"> Проверьте холодильный контур и количество хладагента. См. раздел "Проверка расширительного вентиля" Проверьте термисторы наружного блока
	Защита от высокого давления	Превышение температуры конденсации.	Температура термистора на теплообменнике внутреннего блока превышает 70°C в режиме обогрева. Температура термистора оттаивания на теплообменнике наружного блока превышает 70°C в режиме охлаждения.	<ul style="list-style-type: none"> Проверьте холодильный контур и количество хладагента. Запорные вентили
	Низкая температура нагнетания	Защита по низкой температуре нагнетания.	Термистор температуры нагнетания фиксирует 50°C или менее в течении 20 минут.	<ul style="list-style-type: none"> Проверьте холодильный контур и количество хладагента. См. раздел "Проверка расширительного вентиля"
	Вентилятор наружного блока	Защита вентилятора	Вентилятор наружного блока выключается 3 раза подряд в течении 30 секунд после пуска	<ul style="list-style-type: none"> См. раздел "Проверка вентилятора наружного блока". См. раздел "Проверка платы инвертора".
	Силовые цепи наружного блока*	Силовые цепи наружного блока	Компрессор останавливается 3 раза подряд в связи с превышением тока или невозможность пуска компрессора в течение 1 минуты.	<ul style="list-style-type: none"> Разъем компрессора См. раздел "Проверка платы инвертора и компрессора" Запорные вентили

* Индикатор «ВКЛ/ВЫКЛ» на внутреннем блоке (модели с беспроводным пультом управления) мигает два раза.

ПОИСК НЕИСПРАВНОСТИ: SUZ-KA50/60/71VA

Таблица кодов неисправностей: SUZ-KA50/60/71VA
(в режиме проверки последних неисправностей)

Светодиоды (наружный блок)		Последняя неисправность	Описание неисправности	Способ определения	Способ устранения
LED1	LED2				
включен	1 раз мигает	Термисторы наружного блока	Термистор (температура нагнетания)	Замыкание термистора фиксируется при работе компрессора или обрыв термистора фиксируется через 10 минут после пуска компрессора.	• Проверьте термисторы наружного блока.
			Термистор (оттаивание)	Замыкание термистора фиксируется при работе компрессора или обрыв термистора фиксируется через 5 минут после пуска компрессора.	
	2 раза мигает		Термистор (наружная температура)	Замыкание или обрыв термистора фиксируется при работе блока.	
			Термистор (теплоотвод)		
			Термистор на плате наружного блока		
	9 раз мигает		Термистор на теплообменнике наружного блока	Фиксируется замыкание термистора при работе блока, или обрыв термистора через 5 минут (охлаждение), 10 минут (обогрев) после пуска компрессора.	
5 раз мигает	Система управления наружного блока	EEPROM (ПЗУ)	Данные не могут быть правильно считаны из памяти	• Замените плату управления наружного блока	
6 раз мигает	7 раз мигает	Converter control system	Ошибка обмена данными между платами наружного блока	Два раза подряд нарушен обмен данными между платами наружного блока	• Проверьте разъемы и соединения между платами наружного блока.
			Нарушен обмен данными между платами наружного блока	Ошибка обмена данными между платой управления и платой питания наружного блока фиксируется более 10 секунд.	
	Ошибка датчика тока		Два раза подряд фиксируется неисправность датчика тока	• Замените плату питания	
Неисправность датчика тока	Замыкание или обрыв датчика при работе блока				
5 раз мигает	выключен		Ошибка цепи контроля перехода через 0 сетевого напряжения	10 раз подряд фиксируется неисправность цепи контроля перехода через 0 сетевого напряжения	• Проверьте разъемы и соединения между платами наружного блока
			Неисправность цепи контроля перехода через 0 сетевого напряжения	Отсутствует сигнал цепи контроля перехода через 0 сетевого напряжения	
			Неисправность конвертора	Фиксируется неисправность конвертора при работе блока	• Замените плату питания
			Несоответствие выпрямленного напряжения (1)	Выпрямленное напряжение превышает 400В или падает ниже 200В при работе компрессора.	
6 раз мигает	выключен		Несоответствие выпрямленного напряжения (2) Примечание: даже если эта неисправность возникает три раза подряд, это еще не говорит о неисправности силовых цепей наружного блока.	Выпрямленное напряжение превышает 400В или падает ниже 50В при работе компрессора.	

ПОИСК НЕИСПРАВНОСТИ: SUZ-KA50/60/71VA

Таблица кодов неисправностей: SUZ-KA50/60/71VA
(в режиме проверки последних неисправностей)

Светодиоды (наружный блок)		Последняя неисправность	Описание неисправности	Способ определения	Способ устранения		
LED1	LED2						
1 раз мигает	выключен	Превышение тока	Защита IPM	Через 30 секунд после пуска компрессора фиксируется превышение тока	<ul style="list-style-type: none"> Проверьте разъем компрессора и соединительные провода См. раздел „Проверка платы инвертора и компрессора“ Проверьте запорные вентили 		
			Защита при заклинивании	В течении 30 секунд после пуска компрессора фиксируется превышение тока			
3 раза мигает	выключен	Перегрев теплоотвода или платы наружного блока	Перегрев теплоотвода	Температура теплоотвода превышает 87°C	<ul style="list-style-type: none"> Проверьте окружение блока и прохождение воздушных потоков Проверьте вентилятор наружного блока 		
			Перегрев платы наружного блока	Температура платы наружного блока превышает 70°C			
включен	включен	Холодильный контур	Высокая температура нагнетания	Температура нагнетания превышает 116°C	<ul style="list-style-type: none"> Проверьте количество хладагента и гидравлический контур См. раздел „Проверка расширительного вентиля“ Проверьте термисторы наружного блока 		
			Защита от высокого давления	Датчик давления HPS		При работе блока размыкается защита от высокого давления (HPS)	<ul style="list-style-type: none"> Проверьте количество хладагента и гидравлический контур Проверьте запорные вентили
				Защита от высокого давления		Температура термистора (TH5) на теплообменнике внутреннего блока превышает 70°C в режиме обогрева. Температура термистора оттаивания на теплообменнике наружного блока превышает 70°C в режиме охлаждения.	
			Защита от низкого давления	Защита от низкого давления		В течении 20 минут температура нагнетания ниже 39°C при частоте вращения компрессора 80Гц	<ul style="list-style-type: none"> Проверьте количество хладагента и гидравлический контур См. раздел „Проверка расширительного вентиля“
			Защита вентилятора	Защита вентилятора		Защита срабатывает 3 раз подряд в течении 30 секунд после запуска вентилятора.	См. раздел „Проверка вентилятора наружного блока“
			Силовые цепи наружного блока	Силовые цепи наружного блока		1) Выключение блока происходит три раза в течении 1 минуты после пуска компрессора по защите IPM-модуля или защите при заклинивании компрессора. 2) Выключение блока происходит три раза в течении 3 минут после пуска блока при неисправности конвертора или несоответствия выпрямленного напряжения.	<ul style="list-style-type: none"> Проверьте разъем компрессора и соединительные провода См. раздел „Проверка платы инвертора и компрессора“ Проверьте запорные вентили. Проверьте модуль PAM.

ПОИСК НЕИСПРАВНОСТИ: SUZ-KA25/35VA(H)

Плата инвертора
(со стороны компонентов)

Таблица кодов неисправностей: SUZ-KA25/35VA(H)

светодиод
мигает → 

При нормальной работе светодиод на плате инвертора включен, при неисправности - мигает.

No.	Описание	Индикация	Неисправность	Способ определения	Способ устранения
1	Наружный блок не работает	1 раз мигает каждые 2.5 сек.	Силовые цепи наружного блока	3 раза подряд срабатывает защита "Превышение тока компрессора" или пуск невозможен в течении 1 минуты.	<ul style="list-style-type: none"> Запорные вентили Контакты компрессора См. раздел "Проверка платы инвертора и компрессора" См. раздел "Проверка интегрального силового модуля"
2		Примечание: см. также неисправности внутренних блоков	Термисторы наружного блока	Термисторы: температуры нагнетания, температуры теплоотвода, оттаивания, на плате инвертора или наружной температуры - замыкание или обрыв.	Проверьте термисторы наружного блока
3			Система управления наружного блока	Данные из памяти не могут быть правильно считаны. Компрессор останавливается.	Замените плату инвертора
4			6 раз мигает 2.5 сек. ВЫКЛ	Обмен данными	Невозможен обмен данными между наружным и внутренним блоками в течении 3 минут.
5		14 раз мигает 2.5 сек. ВЫКЛ	Наружный блок (другие неисправности)	Другие неисправности наружного блока	Используйте режим проверки последних неисправностей наружного блока
6	Повторяется последовательность "наружный блок останавливается и через 3 минуты включается снова"	2 раза мигает 2.5 сек. ВЫКЛ	Превышение тока	Ток интегрального силового модуля составляет: 14A - SUZ-KA25VA(H); 24A - SUZ-KA35VA(H).	<ul style="list-style-type: none"> Запорные вентили Контакты компрессора См. раздел "Проверка платы инвертора и компрессора"
7		3 раза мигает 2.5 сек. ВЫКЛ	Защита от превышения температуры нагнетания	Если температура нагнетания превышает 116°C, то компрессор останавливается. Компрессор включается через 3 минуты, если температура нагнетания составляет 100°C или меньше.	<ul style="list-style-type: none"> Проверьте холодильный контур и количество хладагента. См. раздел "Проверка расширительного вентиля"
8		4 раза мигает 2.5 сек. ВЫКЛ	Перегрев теплоотвода или платы наружного блока	Температура теплоотвода превышает: 83°C - SUZ-KA25VA(H), 82°C - SUZ-KA35VA(H). Или температура платы инвертора превышает: 85°C - SUZ-KA25VA(H), 81°C - SUZ-KA35VA(H).	<ul style="list-style-type: none"> Проверьте окружение наружного блока и прохождение воздуха. См. раздел "Проверка вентилятора наружного блока"
9		5 раз мигает 2.5 сек. ВЫКЛ	Защита от высокого давления	Температура термистора на теплообменнике внутреннего блока превышает 70°C в режиме обогрева. Температура термистора оттаивания на теплообменнике наружного блока превышает 70°C в режиме охлаждения.	<ul style="list-style-type: none"> Проверьте холодильный контур и количество хладагента. Запорные вентили
10		8 раз мигает 2.5 сек. ВЫКЛ	Управление компрессором.	Искажена форма тока компрессора.	<ul style="list-style-type: none"> Контакты компрессора См. раздел "Проверка платы инвертора и компрессора" См. раздел "Проверка интегрального силового модуля"
11		10 раз мигает 2.5 сек. ВЫКЛ	Вентилятор наружного блока	Вентилятор наружного блока выключается 3 раза подряд в течении 30 секунд после пуска.	<ul style="list-style-type: none"> См. раздел "Проверка вентилятора наружного блока" См. раздел "Проверка платы инвертора"
12		12 раз мигает 2.5 сек. ВЫКЛ	Фазный ток компрессора	Фазный ток компрессора определяется неправильно.	См. раздел "Проверка платы инвертора и компрессора"
13	13 раз мигает 2.5 сек. ВЫКЛ	Постоянное напряжение	Постоянное напряжение инвертора определяется неправильно.	См. раздел "Проверка платы инвертора и компрессора"	
14	Наружный блок работает	1 раз мигает 2.5 сек. ВЫКЛ	Снижение частоты из-за превышения тока	Полный ток превышает: 6.1A - SUZ-KA25VA(H), 9.2A - SUZ-KA35VA(H). Частота вращения компрессора понижается.	<ul style="list-style-type: none"> Блок исправен, но проверьте следующее: Фильтры внутреннего блока
15		3 раза мигает 2.5 сек. ВЫКЛ	Снижение частоты из-за превышения давления	Температура внутреннего теплообменника превышает 55°C в режиме "обогрева". Частота вращения компрессора понижается.	<ul style="list-style-type: none"> Недостаток хладагента Замыкание воздушного потока внутреннего или наружного блоков
16		4 раза мигает 2.5 сек. ВЫКЛ	Снижение частоты из-за обмерзания испарителя	Температура внутреннего теплообменника 8°C или ниже в режиме "охлаждения". Частота вращения компрессора понижается.	
17	Наружный блок работает	7 раз мигает 2.5 сек. ВЫКЛ	Защита от низкого давления	Термистор температуры нагнетания фиксирует 50°C или менее в течении 20 минут.	<ul style="list-style-type: none"> Проверьте холодильный контур и количество хладагента. См. раздел "Проверка расширительного вентиля"
18		8 раз мигает 2.5 сек. ВЫКЛ	защита PAM PAM: Амплитудно-импульсная модуляция	Превышение тока IGBT-транзистора (полевой транзистор с изолированным затвором: TR821) или превышение шинного напряжения: 320В или более. Модуляция отключается и затем восстанавливается.	<ul style="list-style-type: none"> Это не неисправность. Защита PAM активируется в следующих случаях: 1) Кратковременное падение напряжения 2) Превышение сетевого напряжения
19		9 раз мигает 2.5 сек. ВЫКЛ	Режим проверки инвертора	Если разъем компрессора отключен, то включается режим проверки инвертора.	Проверьте разъем компрессора. См. раздел "Проверка платы инвертора и компрессора"

Считается количество миганий светодиода после интервала в 2.5 секунды, когда он выключен.

Например, на рисунке показано "мигает 2 раза".

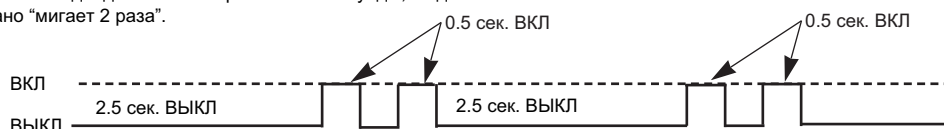

ПОИСК НЕИСПРАВНОСТИ: SUZ-KA50/60/71VA

Таблица кодов неисправностей: SUZ-KA50/60/71VA

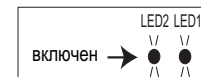
Плата наружного блока
(со стороны компонентов)

Примечание: 1. Расположение светодиодов на плате наружного блока показано на рисунке справа.
2. При нормальной работе наружного блока оба светодиода включены.

No.		Описание: наружный блок не работает.		
Индикация		Неисправность	Способ определения	Способ устранения
LED1 (КРА)	LED2 (ЖЕЛ)			
включен	2 раза	Силовые цепи наружного блока	1) Выключение блока происходит три раза в течении 1 минуты после пуска компрессора по защите IPM-модуля или защите при заклинивании компрессора. 2) Выключение блока происходит три раза в течении 3 минут после пуска блока при неисправности конвертера или несоответствия выпрямленного напряжения.	<ul style="list-style-type: none"> Проверьте разъем и соединительные провода компрессора. См. раздел "Проверка платы инвертора/компрессора" Запорные вентили.
включен	3 раза	Термистор (температура нагнетания)	Замыкание термистора фиксируется при работе компрессора или обрыв термистора фиксируется через 10 минут после пуска компрессора.	<ul style="list-style-type: none"> Проверьте термистор нагнетания.
включен	4 раза	Термистор на теплоотводе	При работе блока фиксируется замыкание или обрыв термистора.	<ul style="list-style-type: none"> Проверьте термистор на теплоотводе. Замените плату управления наружного блока
		Термистор на плате управления		
включен	5 раз	Термистор (наружная температура)	При работе блока фиксируется замыкание или обрыв термистора.	<ul style="list-style-type: none"> Проверьте термистор наружной температуры.
		Термистор на теплообменнике наружного блока	Фиксируется замыкание термистора при работе блока, или обрыв термистора через 5 минут (охлаждение), 10 минут (обогрев) после пуска компрессора.	<ul style="list-style-type: none"> Проверьте термистор на теплообменнике наружного блока.
		Термистор оттаивания	Замыкание термистора фиксируется при работе компрессора или обрыв термистора фиксируется через 5 минут после пуска компрессора.	<ul style="list-style-type: none"> Проверьте термистор оттаивания.
включен	6 раз	Обмен данными	Обмен данными между наружным и внутренним блоками отсутствует в течение 3 минут.	<ul style="list-style-type: none"> См. раздел "Проверка межблочной связи"
включен	7 раз	EEPROM (ПЗУ)	Данные из памяти не могут быть считаны правильно.	<ul style="list-style-type: none"> Замените плату управления наружного блока
включен	8 раз	Датчик тока	Дважды фиксируется неисправность датчика тока.	<ul style="list-style-type: none"> Замените плату питания
включен	11 раз	Ошибка обмена данными между платами нар. блока	Два раза фиксируется ошибка обмена данными между платами наружного блока	<ul style="list-style-type: none"> Проверьте разъемы и соединения между платой управления и платой питания наружного блока.
включен	12 раз	Цель контроля переход через 0 сетевого напряжения	10 раз подряд фиксируется неисправность цепи контроля переход через 0 сетевого напряжения	<ul style="list-style-type: none"> Проверьте разъемы и соединения между платами наружного блока.

Описание: повторяется последовательность "наружный блок выключается и включается вновь через 3 минуты".				
Индикация		Неисправность	Способ определения	Способ устранения
LED1	LED2			
2 раза мигает	выключен	Защита IPM	Через 30 секунд после пуска компрессора фиксируется превышение тока	<ul style="list-style-type: none"> Проверьте разъем компрессора и соединительные провода См. раздел "Проверка платы инвертора и компрессора" Проверьте силовой модуль Проверьте запорные вентили
		Защита при заклинивании	В течении 30 секунд после пуска компрессора фиксируется превышение тока	
3 раза мигает	выключен	Температура нагнетания	Температура нагнетания превышает 116°C. Компрессор включается снова после снижения температуры до 100°C, но не ранее, чем через 3 минуты.	<ul style="list-style-type: none"> Проверьте количество хладагента и гидравлический контур См. раздел "Проверка расширительного вентиля"
4 раза мигает	выключен	Температура теплоотвода	Температура теплоотвода превышает 87°C	<ul style="list-style-type: none"> Проверьте окружение наружного блока
		Температура платы управления наружного блока	Температура платы наружного блока превышает 70°C	
5 раз мигает	выключен	Защита по высокому давлению	При работе блока размыкается защита от высокого давления (HPS) Температура термистора на теплообменнике внутреннего блока превышает 70°C в режиме обогрева. Температура термистора оттаивания на теплообменнике наружного блока превышает 70°C в режиме охлаждения.	<ul style="list-style-type: none"> Проверьте количество хладагента и гидравлический контур Проверьте запорные вентили
8 раз мигает	выключен	Защита конвертера	Фиксируется неисправность конвертера при работе блока.	<ul style="list-style-type: none"> Замените плату питания наружного блока.
9 раз мигает	выключен	Несоответствие выпрямленного напряжения (1)	Выпрямленное напряжение превышает 400В или падает ниже 200В при работе компрессора.	<ul style="list-style-type: none"> Замените плату питания наружного блока.
		Несоответствие выпрямленного напряжения (2)	Выпрямленное напряжение превышает 400В или падает ниже 50В при работе компрессора.	<ul style="list-style-type: none"> Замените плату питания наружного блока.
13 раз мигает	выключен	Защита вентилятора	Неисправность фиксируется 3 раза в течении 30 секунд после пуска вентилятора.	<ul style="list-style-type: none"> См. раздел "Проверка вентилятора наружного блока"
включен	8 раз мигает	Датчик тока	Замыкание или обрыв датчика при работе компрессора.	<ul style="list-style-type: none"> Замените плату питания наружного блока.
включен	11 раз мигает	Ошибка обмена данными между платами нар. блока	Ошибка обмена данными между платой управления и платой питания наружного блока фиксируется более 10 секунд.	<ul style="list-style-type: none"> Проверьте разъемы и соединения между платой управления и платой питания наружного блока.
включен	12 раз мигает	Цель контроля переход через 0 сетевого напряжения	Отсутствует сигнал цепи контроля перехода через 0 сетевого напряжения при работе компрессора.	<ul style="list-style-type: none"> Проверьте разъемы и соединения между платами наружного блока.

ПОИСК НЕИСПРАВНОСТИ: SUZ-KA50/60/71VA

Таблица кодов неисправностей: SUZ-KA50/60/71VA (продолжение)

Описание: наружный блок не работает нормально.					
Индикация		Неисправность	Способ определения	Способ устранения	
LED1	LED2				
1 раз мигает	включен	Первичная токовая защита	Входной ток превышает 15А.	Указанные симптомы не обозначают неисправности наружного блока, но следует проверить следующее: • Состояние воздушных фильтров внутреннего блока • Количество хладагента • Замыкание воздушного потока во внутреннем или наружном блоке.	
		Вторичная токовая защита	Ток компрессора превышает 15А.		
2 раза мигает	включен	Защита от высокого давления	Температура внутреннего теплообменника превышает 45°C в режиме обогрева.		
		Защита от обмерзания	Температура внутреннего теплообменника падает ниже 3°C в режиме охлаждения.		
3 раза мигает	включен	Превышение температуры нагнетания	Температура нагнетания превышает 100°C при работе компрессора.		• Проверьте холодильный контур и количество хладагента • См. раздел "Проверка расширительного вентиля" • Проверьте термисторы наружного блока
4 раза мигает	включен	Низкая температура нагнетания	В течении 20 минут температура нагнетания ниже 39°C при частоте вращения компрессора 80Гц и более.		• Проверьте холодильный контур и количество хладагента • См. раздел "Проверка расширительного вентиля"
5 раз мигает	включен	Защита от высокого давления в режиме охлаждения	Температура наружного теплообменника превышает 58°C при работе блока.	Указанные симптомы не обозначают неисправности наружного блока, но следует проверить следующее: • Состояние воздушных фильтров внутреннего блока • Количество хладагента • Замыкание воздушного потока во внутреннем или наружном блоке.	

Описание: наружный блок работает нормально.				
Индикация		Неисправность	Способ определения	Способ устранения
LED1	LED2			
9 раз мигает	включен	Сервисный режим	Блок включен кнопком принудительного включения.	—
включен	включен	нет	—	—

АЛГОРИТМЫ ПОИСКА НЕИСПРАВНОСТИ: SUZ-KA25/35VA(H)

Наружный блок не работает.

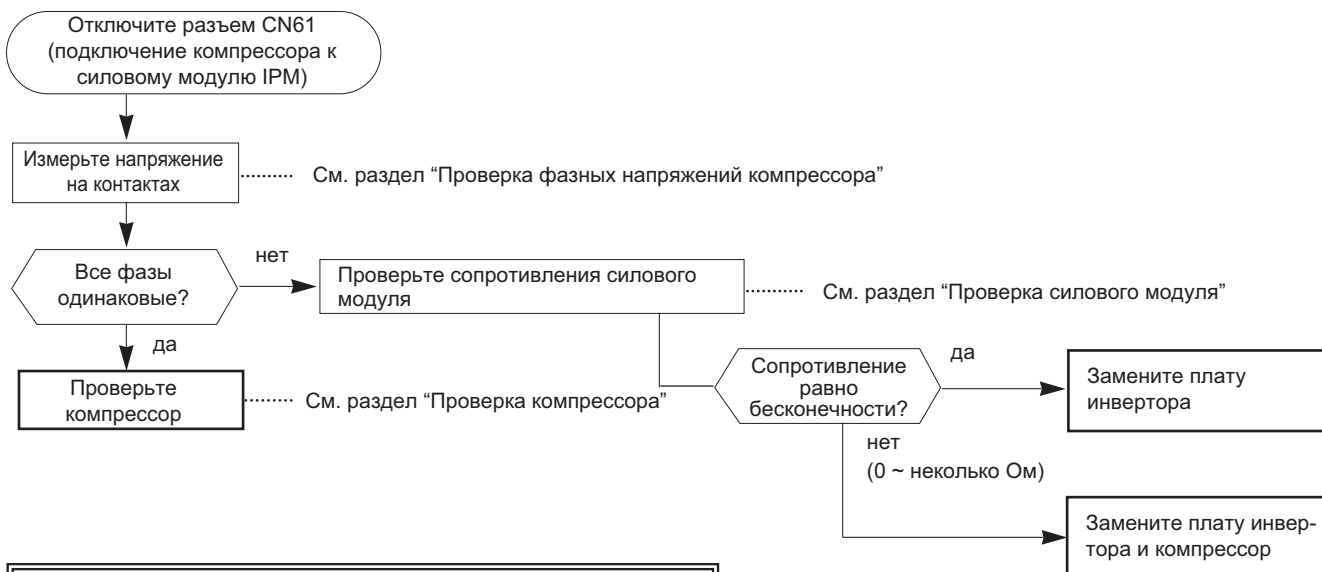
А Проверка инвертора и компрессора**Б Проверка фазных напряжений компрессора**

- Отключите компрессор от силового модуля. Включите блок и измерьте напряжение на разъеме (или на соединительных проводах компрессора). Убедитесь в том, что фазные напряжения одинаковы.

Выходное напряжение около 115В.

<< Способ включения >>

Включите кондиционер в режиме охлаждения или обогрева с помощью кнопки принудительного включения.

<< Измерение >>

Измерьте напряжение между проводами (контактами)

ЧЕР (U) - БЕЛ (V)

ЧЕР (U) - КРА (W)

БЕЛ (V) - КРА (W)

Примечание:

- Выходное напряжение может отличаться от указанного в зависимости от напряжения питания.
- Измеряйте напряжение аналоговым (стрелочным) вольтметром
- При отключенном компрессоре светодиод на плате инвертора мигает 9 раз

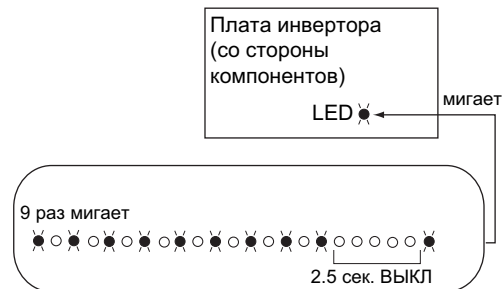
**В Проверка силового модуля**

- Отключите разъем CN61 (подключение компрессора к силовому модулю) и измерьте сопротивление между клеммами силового модуля.

<< Измерение >>

произведите 6 измерений

ЧЕР-БЕЛ, БЕЛ-ЧЕР

ЧЕР-КРА, КРА-ЧЕР

БЕЛ-КРА, КРА-БЕЛ

<< Заключение >>

бесконечность (∞) исправен

0 ~ десятки Ом неисправен (пробой)

показания омметра

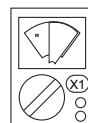
..... исправен
(бесконечность)..... неисправен
(0 ~ десятки Ом)

АЛГОРИТМЫ ПОИСКА НЕИСПРАВНОСТИ: SUZ-KA25/35VA(H)

Наружный блок не работает.

D Проверка компрессора

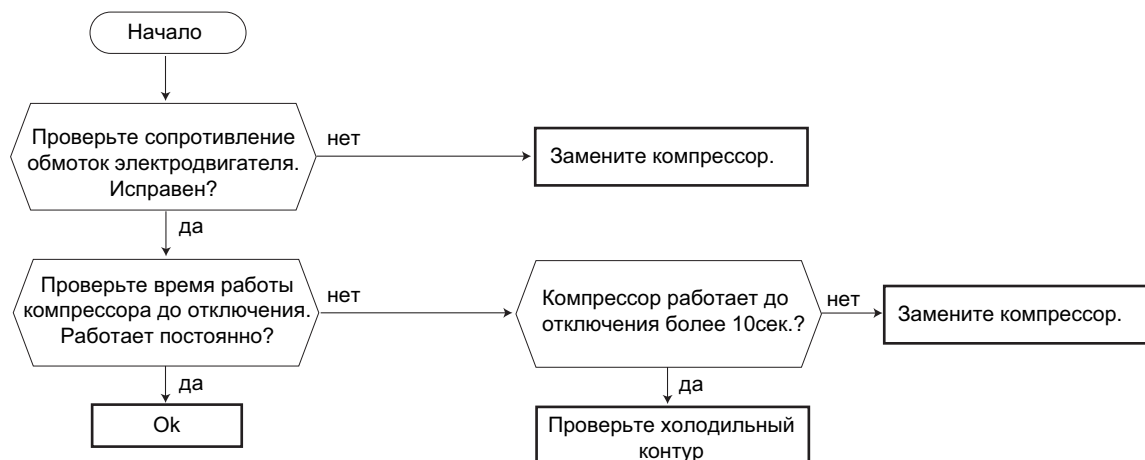

E Проверка обмоток электродвигателя компрессора

- Отключите компрессор от силового модуля и измерьте сопротивление обмоток компрессора.

<< Измерение >>

Произведите 3 измерения между клеммами:

ЧЕР-БЕЛ
 ЧЕР-КРА
 БЕЛ-КРА

<< Заключение >>

См. раздел "Характеристики основных компонентов"

0 Ом - неисправен (замыкание)

Бесконечность - неисправен (обрыв)

Примечание:

- Перед измерением сопротивления установите "0" на омметре.
- Сопротивление обмоток при 20°C указано в спецификации.

показания омметра

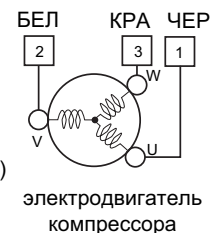
..... исправен
(1~ несколько Ом)..... неисправен
(0 Ом - замыкание)..... неисправен
(бесконечность - обрыв)

F Проверка времени работы компрессора до отключения

- Подключите компрессор. Определите время, через которое останавливается компрессор из-за превышения тока.

<< Способ включения >>

Включите кондиционер в режиме охлаждения или обогрева с помощью кнопки принудительного включения.

<< Измерение >>

Измерьте время между пуском вентилятора наружного блока и отключением компрессора из-за превышения тока.

<< Заключение >>

Указанные ниже значения являются приблизительными.

0~10 секунд неисправность (замыкание в обмотках компрессора или плохой контакт);
 неисправность (заклинивание компрессора).

10 секунд ~ 5 минут неисправность (холодильный контур)
 более 5 минут неисправности нет

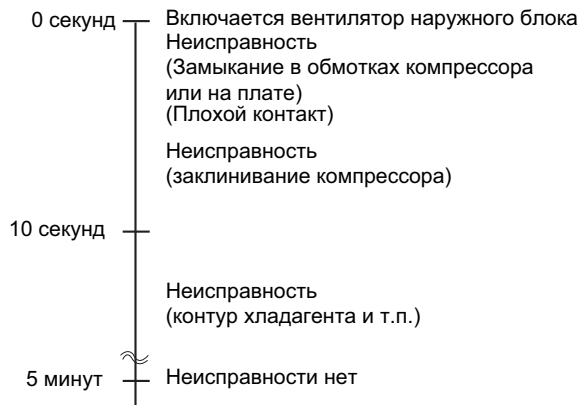

АЛГОРИТМЫ ПОИСКА НЕИСПРАВНОСТИ: SUZ-KA25/35VA(H)

Термисторы наружного блока неисправны.

G Проверка термисторов наружного блока

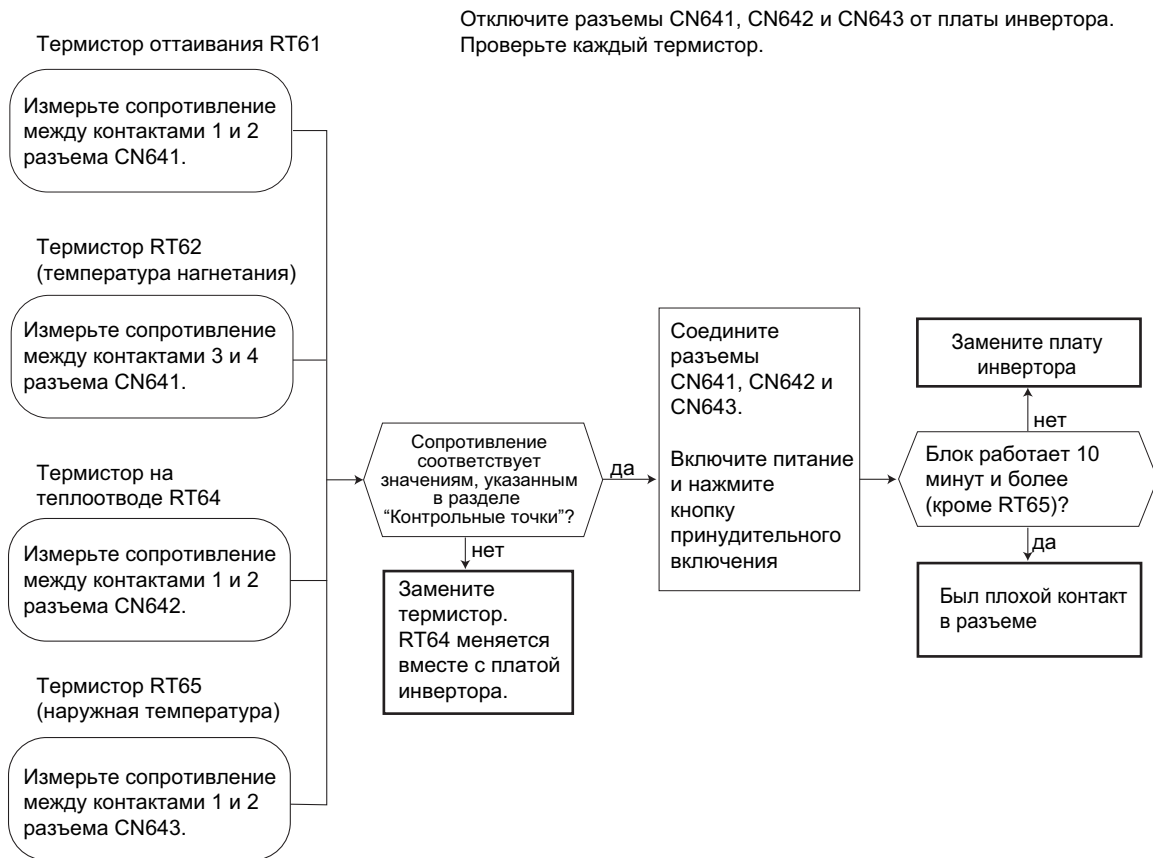

H Проверка катушки 4-х ходового клапана

Проверьте сопротивление катушки 4-х ходового клапана (см. раздел "Характеристики основных компонентов").
Проверьте соединение разъема CN721.

При включении режима "Обогрев" из блока идет холодный воздух (как в режиме "Охлаждение")



При включении режима "Охлаждение" из блока идет теплый воздух (как в режиме "Обогрев")

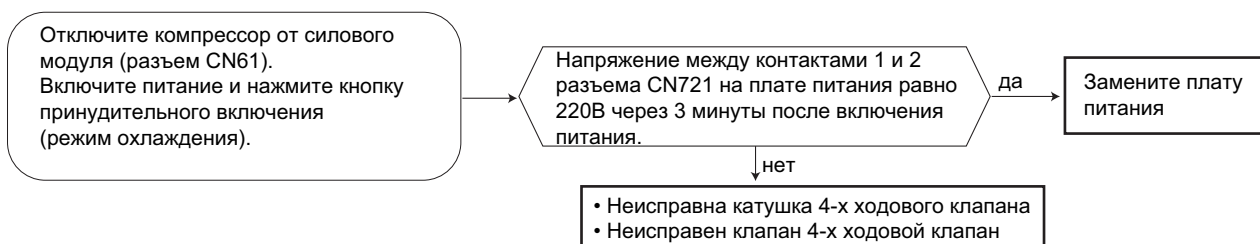

АЛГОРИТМЫ ПОИСКА НЕИСПРАВНОСТИ: SUZ-KA25/35VA(H)

Вентилятор наружного блока не работает.

К Проверка вентилятора наружного блока

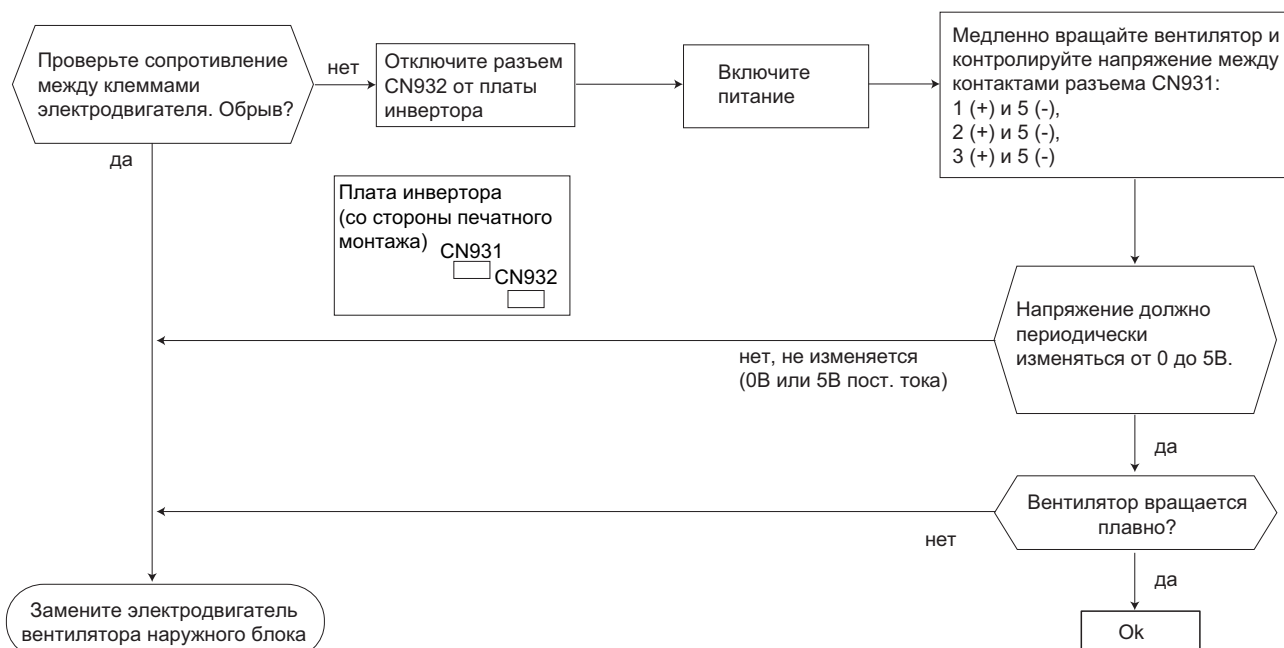

Инвертор не работает.

L Проверка питания

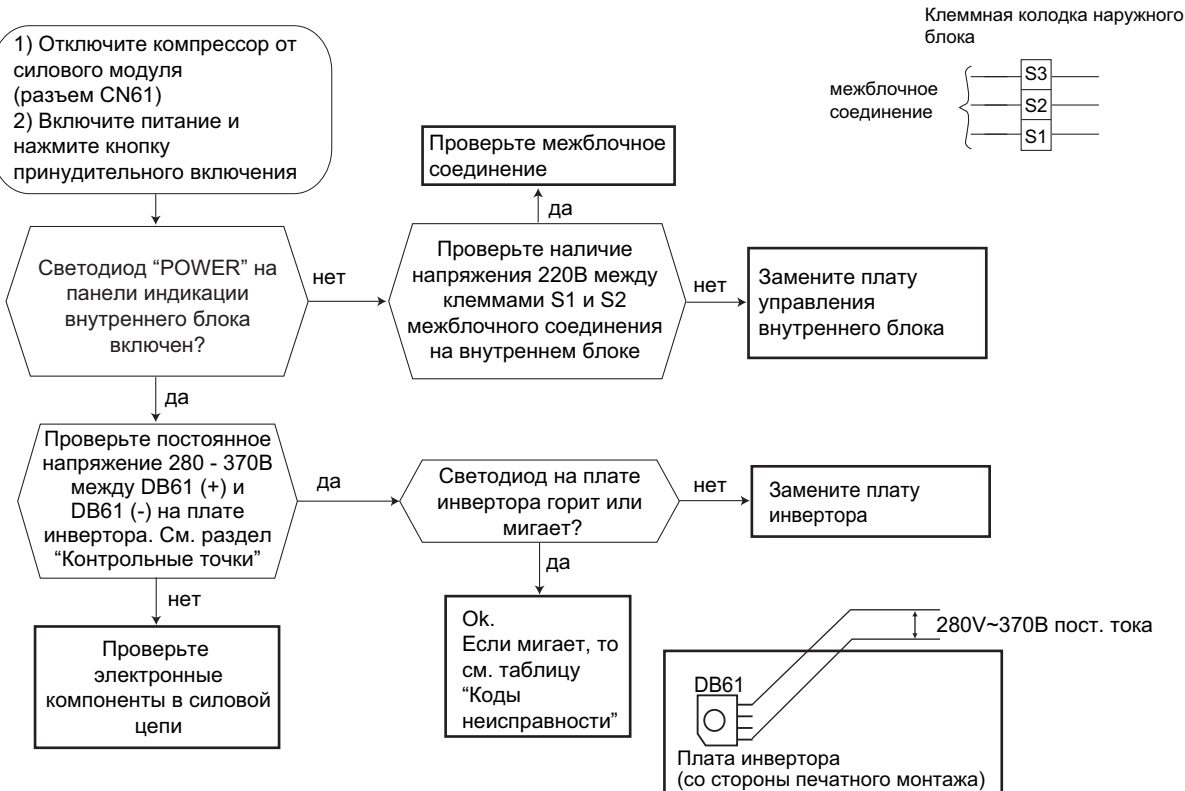

АЛГОРИТМЫ ПОИСКА НЕИСПРАВНОСТИ: SUZ-KA25/35VA(H)

Наружный блок не работает совсем или сразу отключается из-за превышения тока.

М Проверка токоограничительного резистора

При обрыве токоограничительного резистора, токоограничительное реле (X64) не может работать правильно.

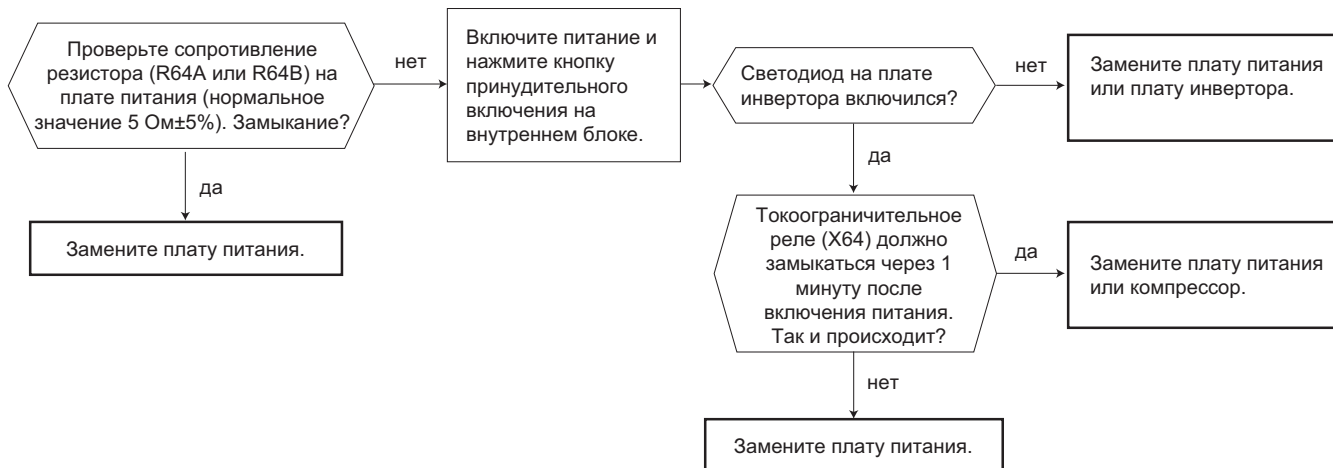

- При обнаружении неисправности токоограничительного резистора проверьте остальные компоненты в силовой цепи.

Неудовлетворительное охлаждение/обогрев.

Н Проверка расширительного вентиля (LEV)

модели с ИК-пультом управления

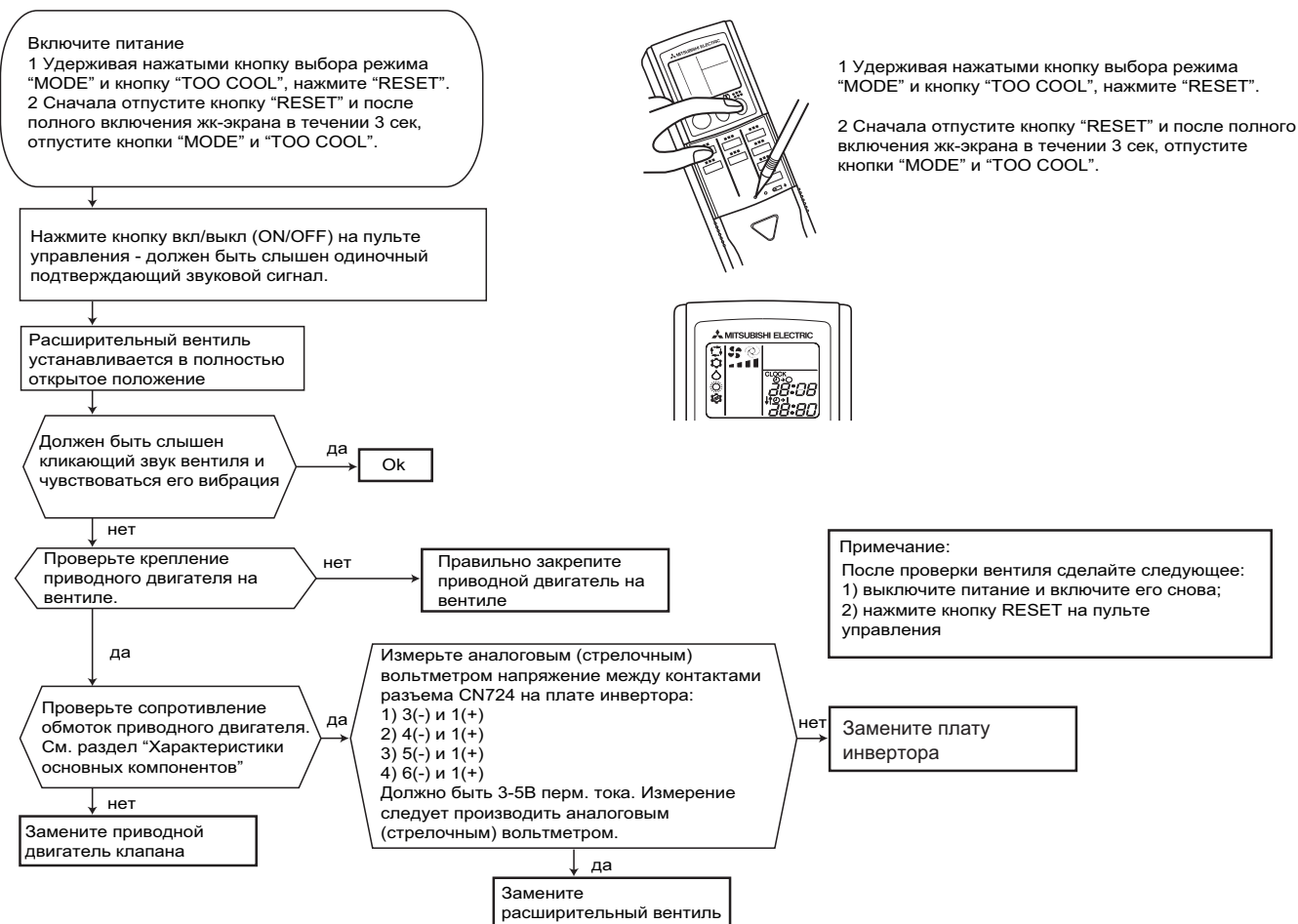

АЛГОРИТМЫ ПОИСКА НЕИСПРАВНОСТИ: SUZ-KA25/35VA(H)

Неудовлетворительное охлаждение/обогрев.

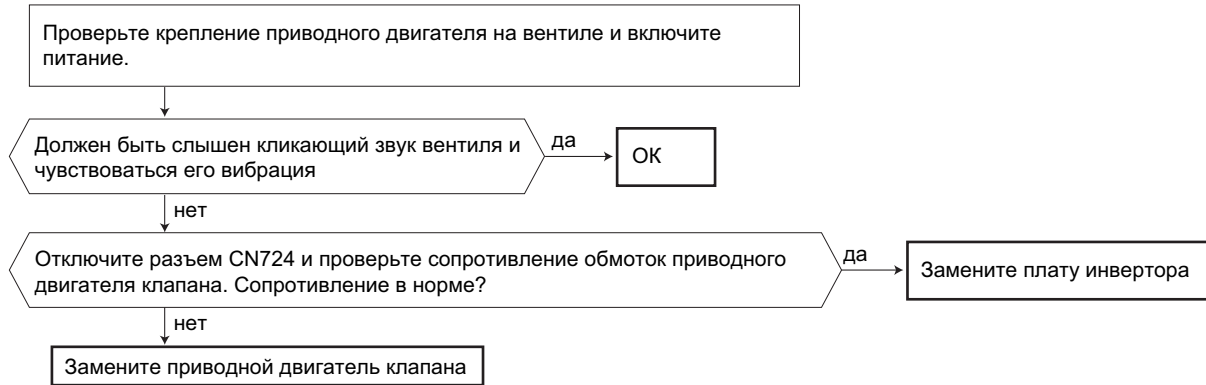
L Проверка расширительного вентиля (LEV) модели с проводным пультом управления

Замерзает конденсат в поддоне наружного блока.

M Проверка нагревателя поддона SUZ-KA25VAH SUZ-KA35VAH

Последовательность проверки компонентов:

- 1) Сопротивление термистора наружной температуры соответствует ли данным, приведенным в разделе «Контрольные точки»?
- 2) Сопротивление нагревателя поддона соответствует ли данным, приведенным в разделе «Контрольные точки»?
- 3) Тепловая защита должна быть в замкнутом состоянии.
- 4) Проверьте соединение разъемов термистора наружной температуры и нагревателя поддона.

Обеспечьте температуру термистора наружной температуры менее 5°C, а термистора на наружном теплообменнике менее -1°C на время более 5 минут в режиме обогрева.

Примечание: если температура наружного воздуха выше указанных значение, то охладите термисторы холодной водой и т.п.

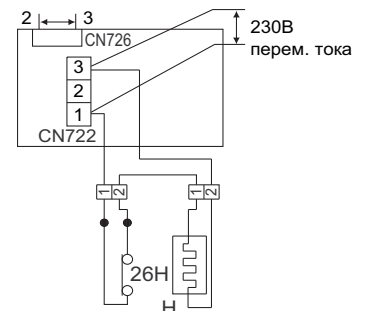
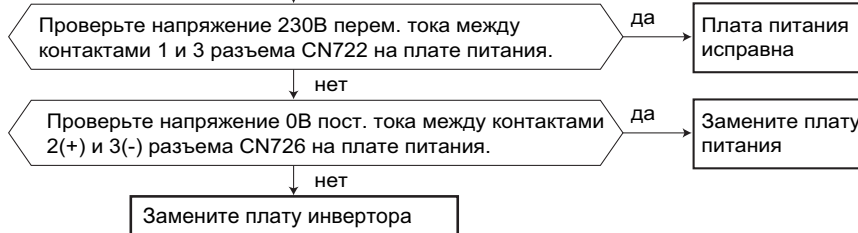

АЛГОРИТМЫ ПОИСКА НЕИСПРАВНОСТИ: SUZ-KA25/35VA(H)

Вентилятор наружного блока не работает совсем или сразу отключается.

○ Проверка платы инвертора

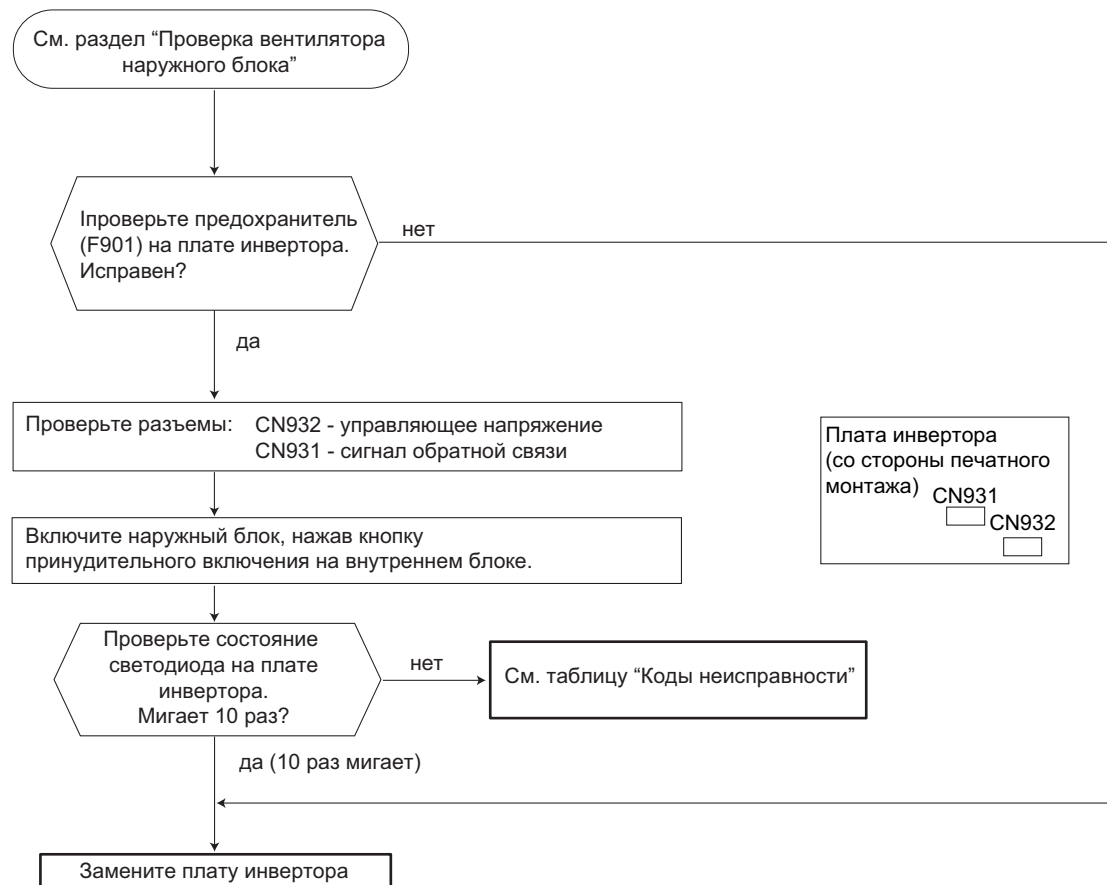

АЛГОРИТМЫ ПОИСКА НЕИСПРАВНОСТИ: SUZ-KA25/35VA(H)

Модели с ИК-пультом управления.

Ⓞ Проверка межблочного соединения и неисправности последовательного интерфейса

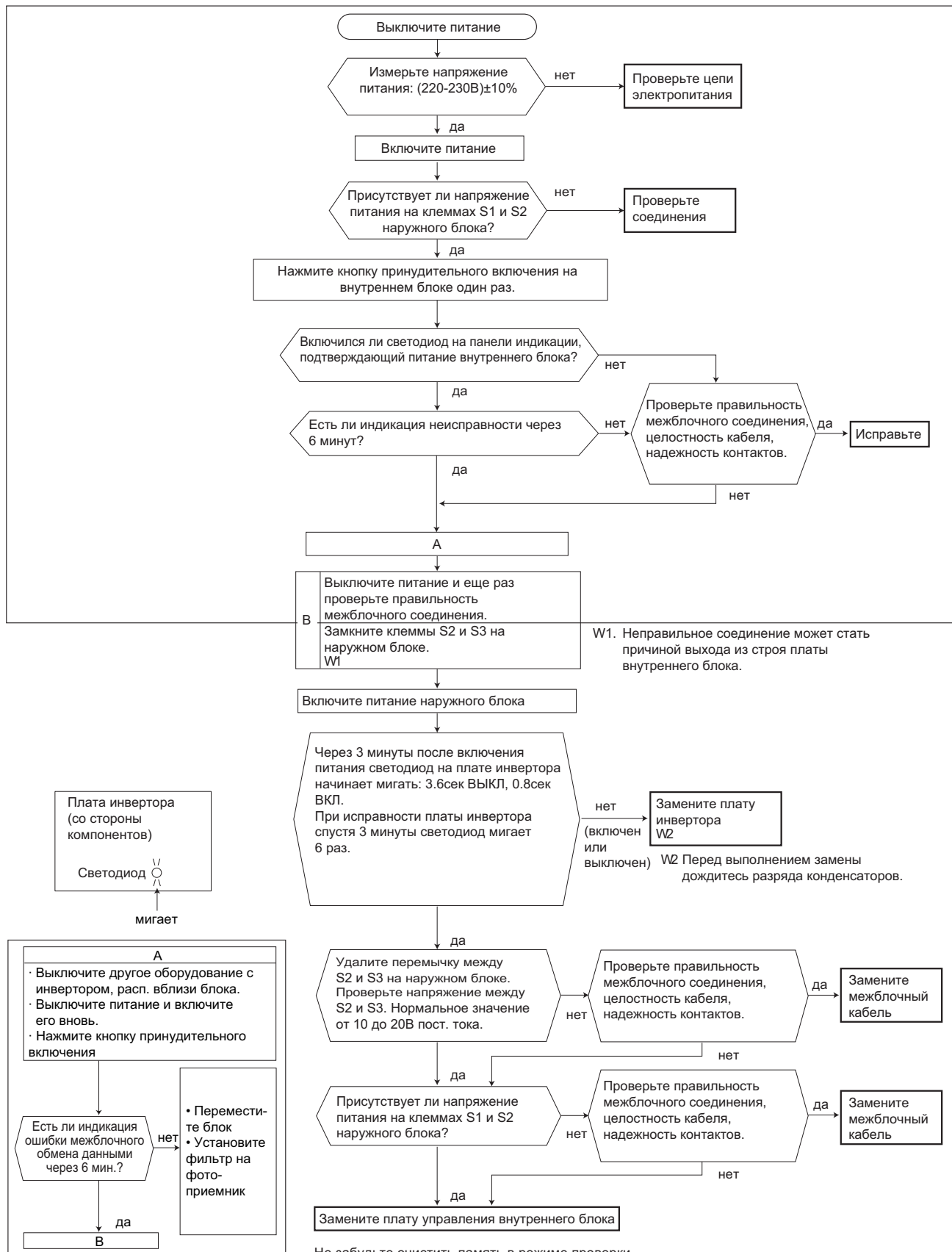

Не забудьте очистить память в режиме проверки последних неисправностей

АЛГОРИТМЫ ПОИСКА НЕИСПРАВНОСТИ: SUZ-KA25/35VA(H)

Модели с проводным пультом управления.

Ⓞ Проверка межблочного соединения и неисправности последовательного интерфейса

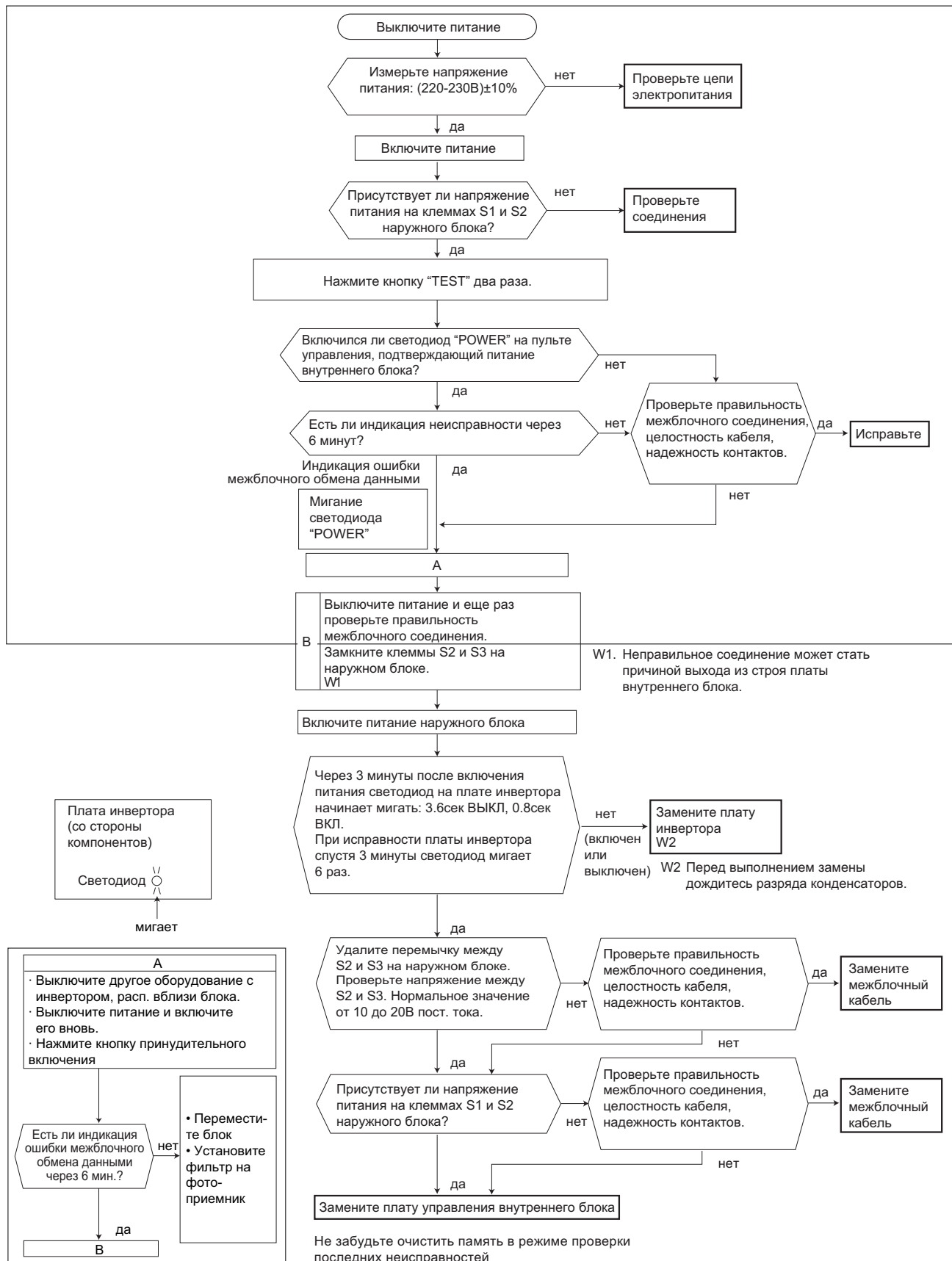

АЛГОРИТМЫ ПОИСКА НЕИСПРАВНОСТИ: SUZ-KA25/35VA(H), SUZ-KA50/60/71VA

Модели с проводным пультом управления.

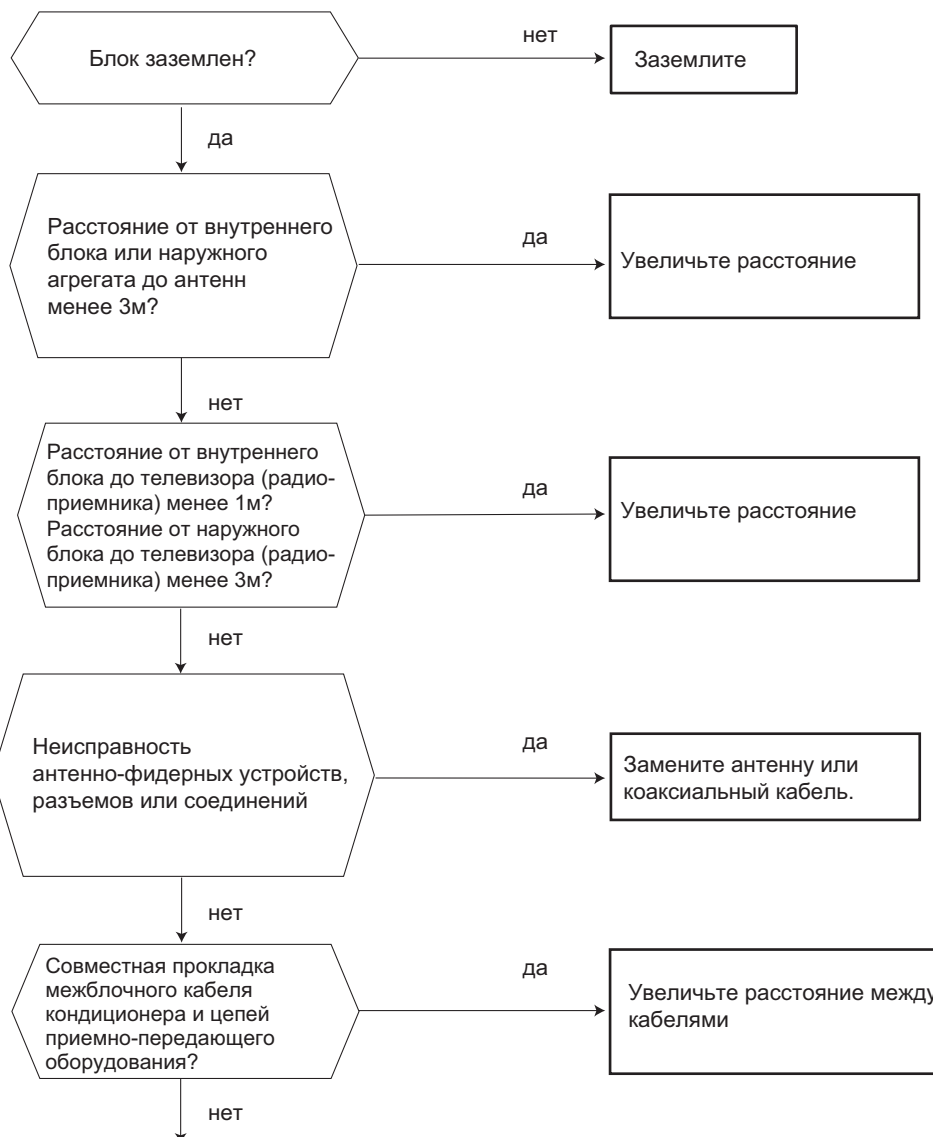
Ⓜ Появление электромагнитных помех в телевизоре или радиоприемнике

Даже если перечисленные выше требования выполнены, электромагнитные помехи все же могут проникать в приемно-передающую аппаратуру. Это может быть обусловлено величиной напряженности электрического поля и особенностями антенно-фидерных устройств.

Для устранения потребуется провести дополнительные наблюдения и исследования:

1) Какие устройства подвержены влиянию помех: телевизор, радиоприемник (FM, ДВ, КВ)?

2) На каком канале (на какой частоте) наблюдаются помехи?

3) На каких каналах (частотах) не наблюдаются помехи?

4) Взаимное расположение блоков и соединений системы кондиционирования и приемно-передающего оборудования, кабелей?

5) Интенсивность сигнала вещательных станций, подверженных влиянию э/м помех.

6) Наличие или отсутствие усилителей

7) Состояние кондиционера, при котором наблюдаются помехи:

а) Выключите питание и включите его вновь

б) В течении 3 минут после включения питания нажмите кнопку ВКЛ на пульте управления. Появились ли помехи?

в) Через 3 минуты после нажатия кнопки включается наружный блок. Появились ли помехи?

г) Выключите кондиционер с пульта управления. Наружный блок выключится, но обмен данными между наружным и внутренним блоками некоторое время продолжается.

Наблюдаются ли при этом помехи?

АЛГОРИТМЫ ПОИСКА НЕИСПРАВНОСТИ: SUZ-KA50/60/71VA

Наружный блок не работает (светодиод выключен).

А Проверка цепей питания

- Частота компрессора минимальная и не увеличивается

В Проверка выключателя по высокому давлению HPS

SUZ-KA71VA

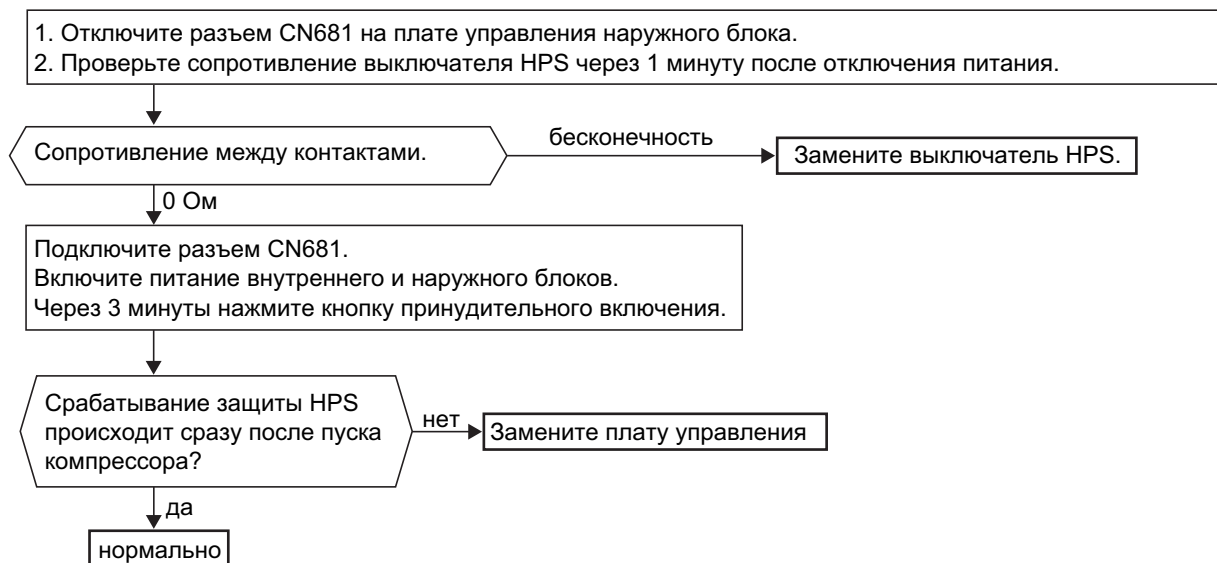
**С Появление электромагнитных помех в телевизоре или радиоприемнике**

Диагностику данной неисправности следует производить в соответствии с алгоритмом, приведенным на странице 8-052.

АЛГОРИТМЫ ПОИСКА НЕИСПРАВНОСТИ: SUZ-KA50/60/71VA

Внутренний блок не включается ни с пульта управления, ни кнопкой принудительного включения. Наружный блок не работает.

ⓓ Проверка межблочного соединения и неисправности последовательного интерфейса

Модели с ИК-пультом управления.

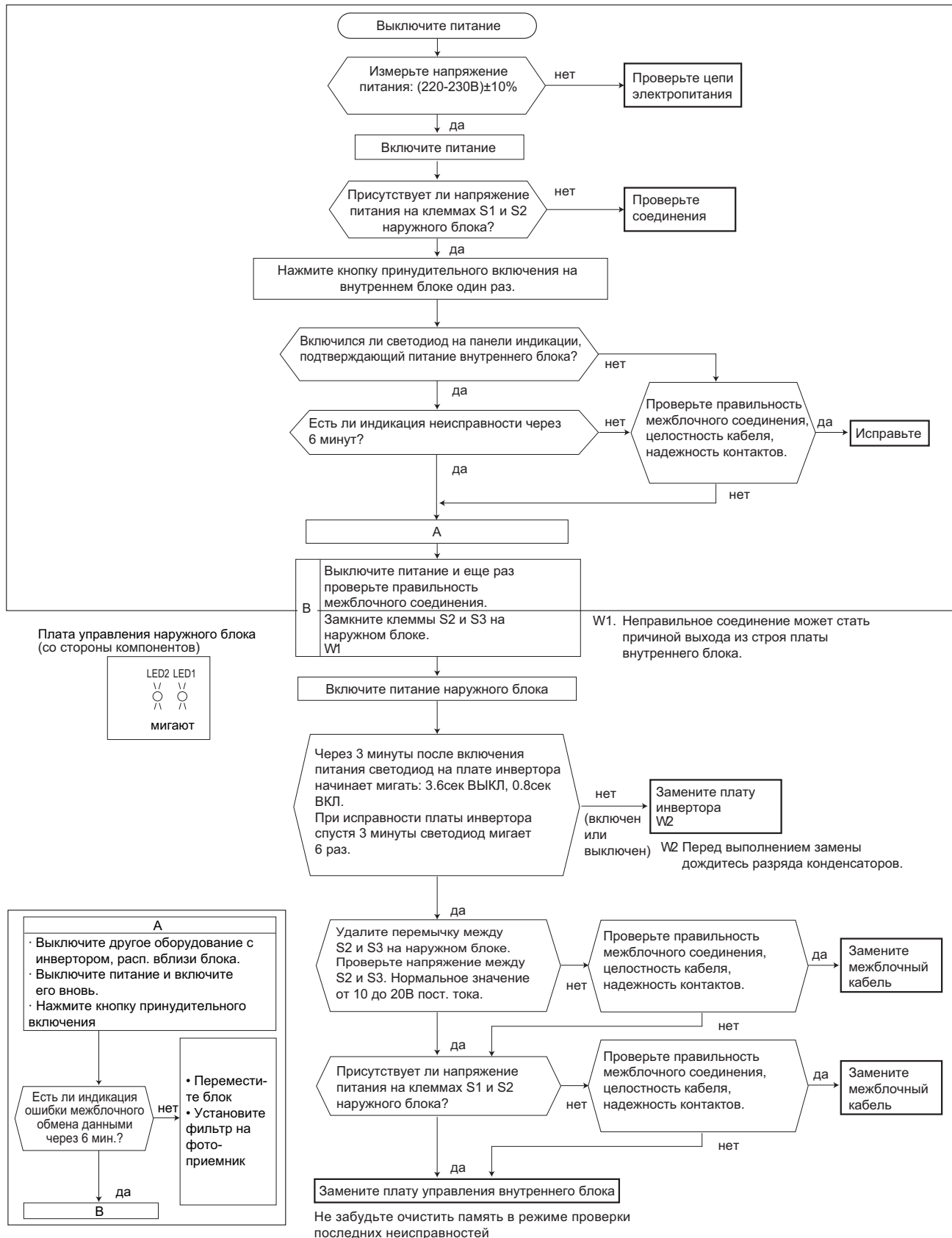

АЛГОРИТМЫ ПОИСКА НЕИСПРАВНОСТИ: SUZ-KA50/60/71VA

Внутренний блок не включается с пульта управления.

Наружный блок не работает.

Е Проверка межблочного соединения и неисправности последовательного интерфейса

Модели с проводным пультом управления.

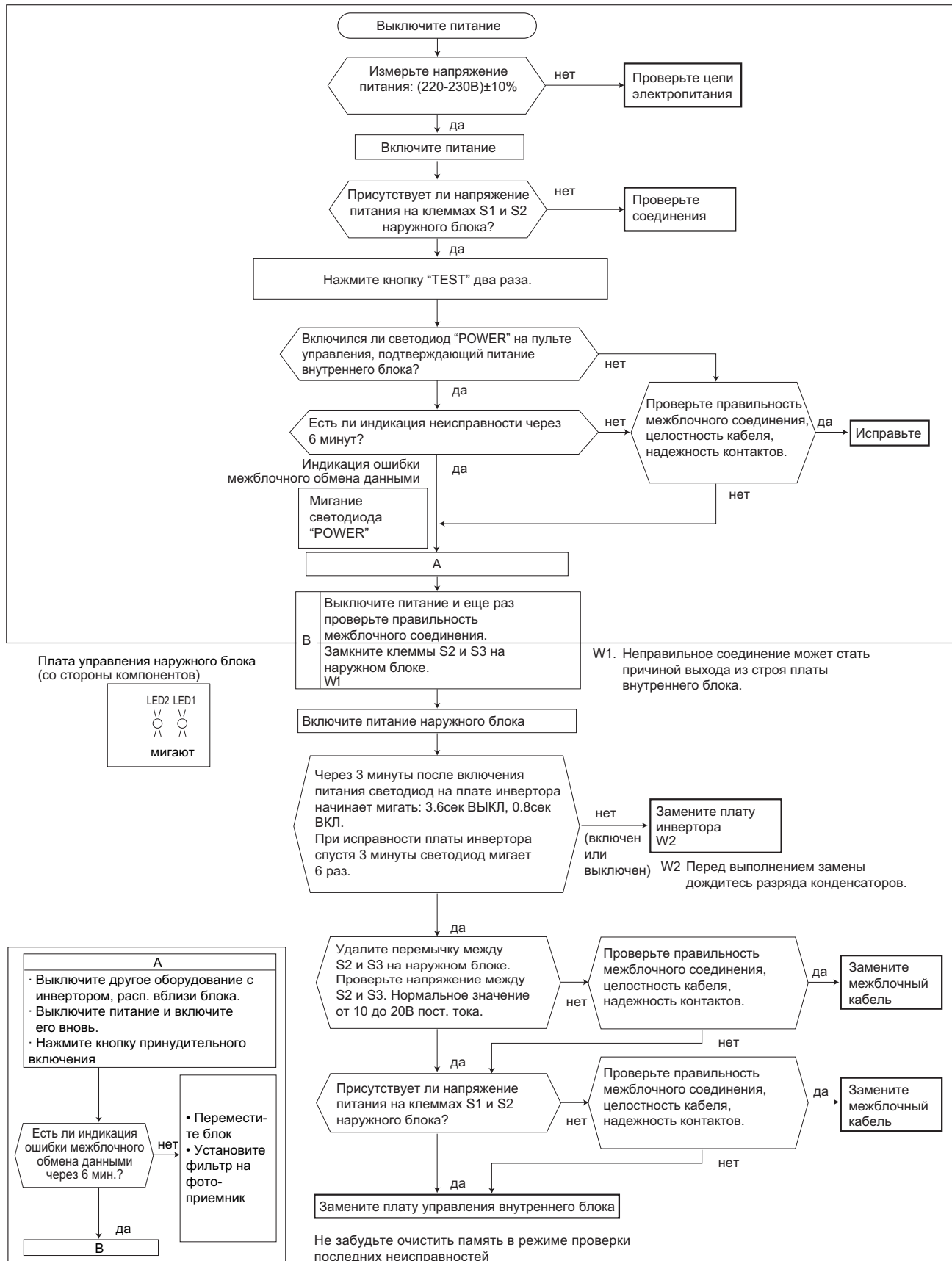

АЛГОРИТМЫ ПОИСКА НЕИСПРАВНОСТИ: SUZ-KA50/60/71VA

Один из режимов: охлаждение или обогрев - не работает. Светодиоды LED1 и LED2 включены.

Ф Проверка катушки 4-х ходового клапана

• Не работает режим обогрева

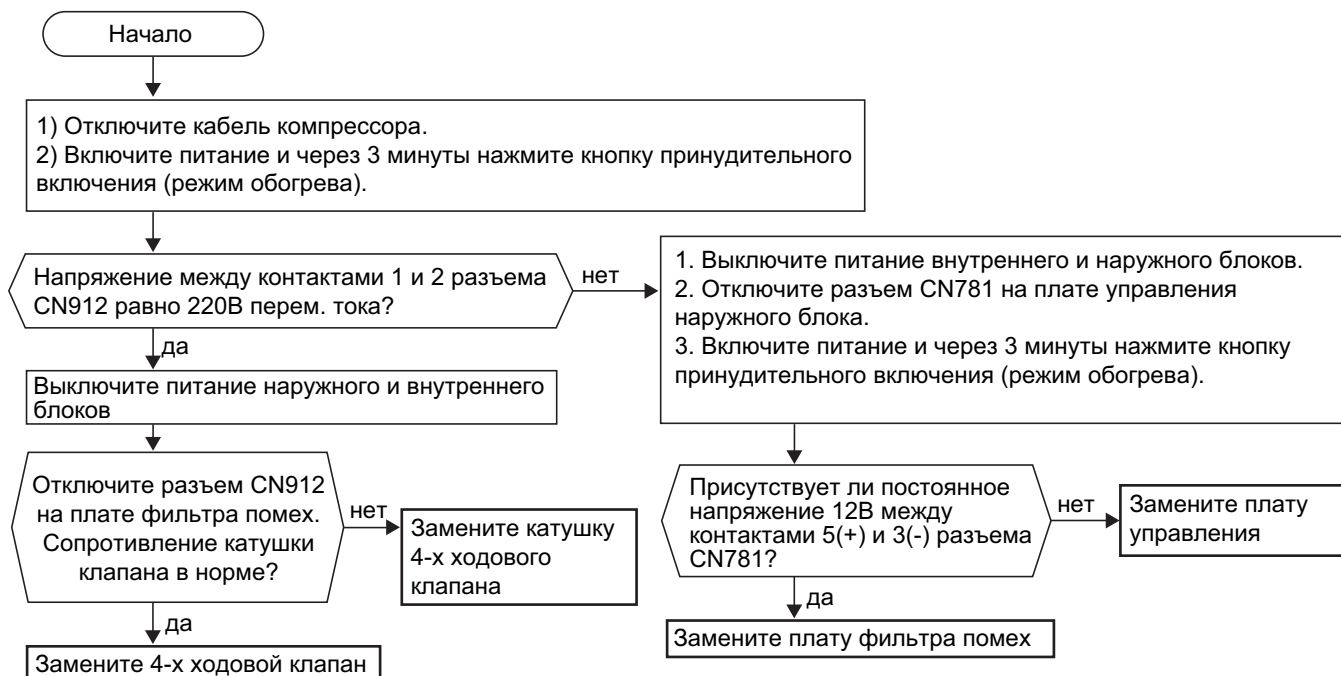

• Не работает режим охлаждения

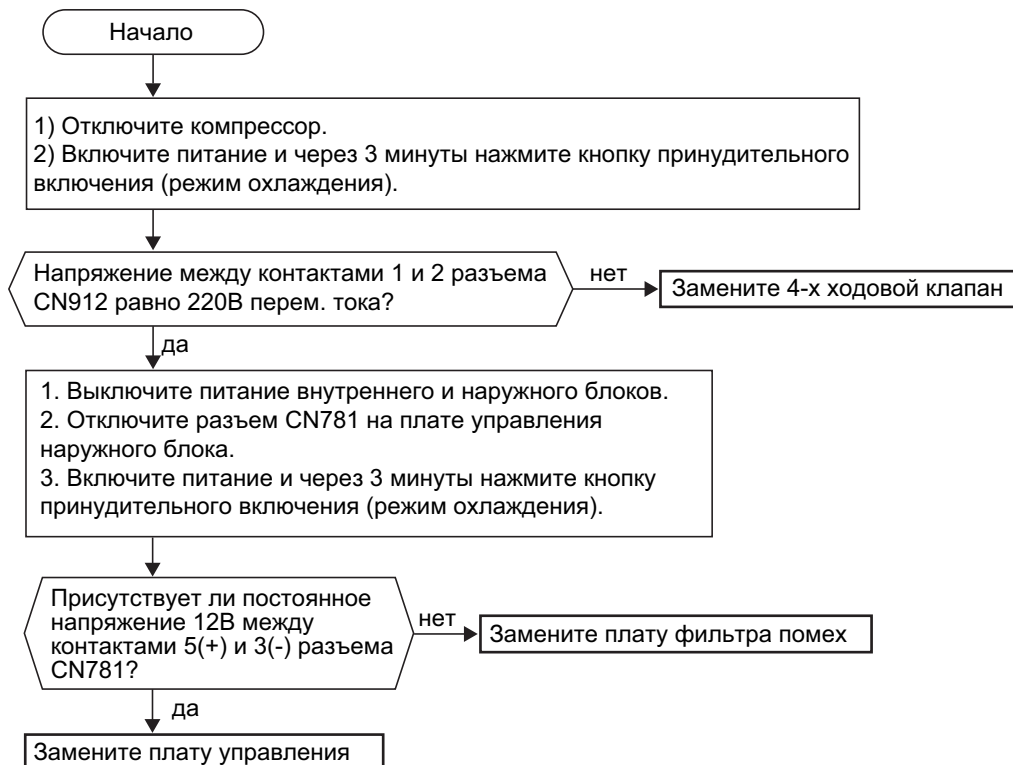

АЛГОРИТМЫ ПОИСКА НЕИСПРАВНОСТИ: SUZ-KA50/60/71VA

Теплообменник неработающего внутреннего блока обмерзает (режим охлаждения) или нагревается (режим обогрева).

G Проверка расширительного вентиля (LEV)

Светодиоды
на плате:

LED1	LED2
включен	включен
6 раз мигает	выключен

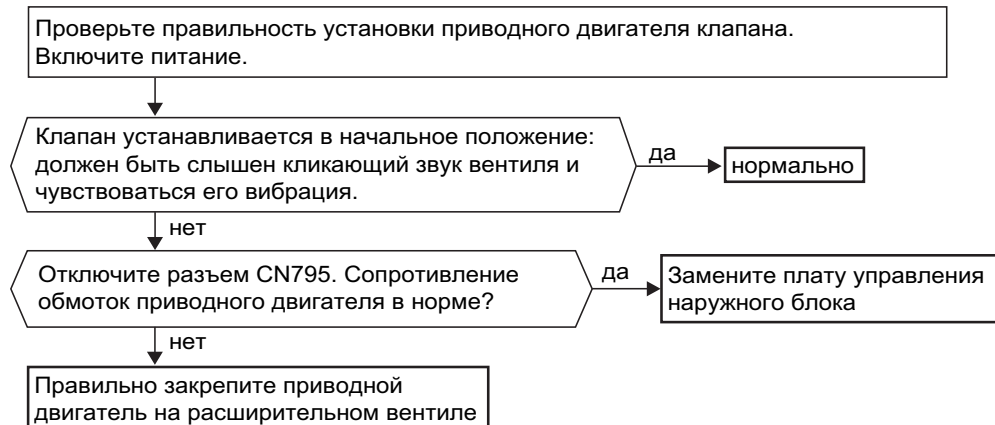

Неудовлетворительное охлаждение или обогрев.

H Проверка инвертора и компрессора

Светодиоды
на плате:

LED1	LED2
включен	включен
включен	2 раза мигает
2 раза мигает	выключен

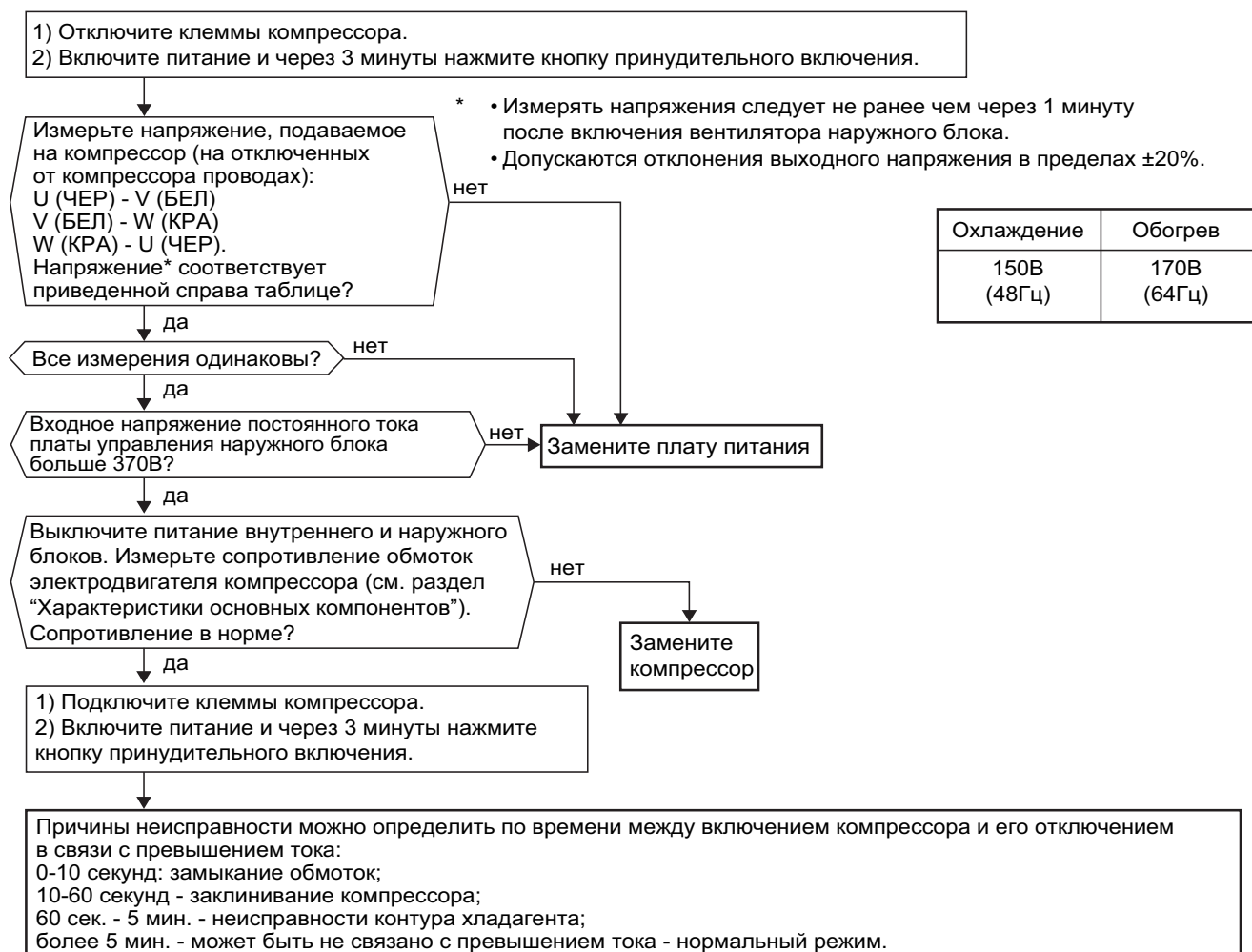

АЛГОРИТМЫ ПОИСКА НЕИСПРАВНОСТИ: SUZ-KA50/60/71VA

Термисторы наружного блока неисправны.

I Проверка термисторов наружного блока

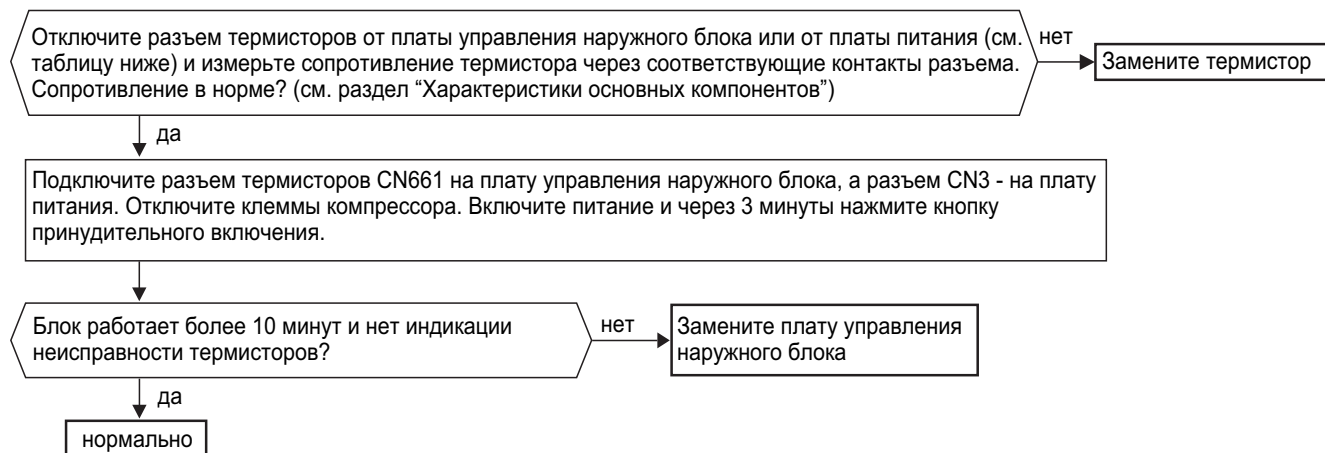

Термистор	Обозначение	Разъем, номера контактов
оттаивание	RT61	CN661 (на плате управления) контакты 1 и 2.
температура нагнетания	RT62	CN661 (на плате управления) контакты 3 и 4.
на теплообменнике наружного блока	RT68	CN661 (на плате управления) контакты 7 и 8.
на теплоотводе	RT64	CN3 (на плате питания) контакты 1 и 2.
наружной температуры	RT65	CN663 (на плате управления) контакты 1 и 2.

• Вентилятор наружного блока не работает или выключается сразу после пуска.

K Проверка вентилятора наружного блока

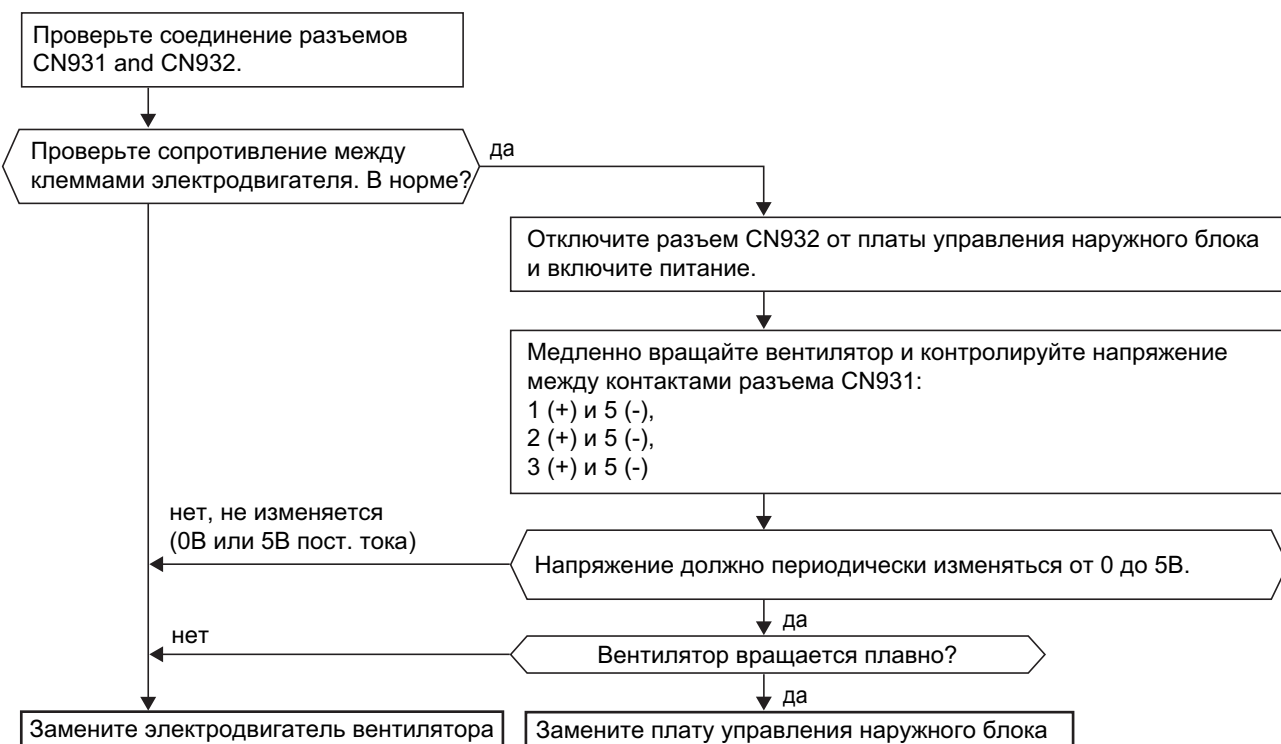

АЛГОРИТМЫ ПОИСКА НЕИСПРАВНОСТИ: SUZ-KA50/60/71VA

Наружный блок не работает совсем или сразу отключается из-за превышения тока.

М Проверка токоограничительного резистора

При обрыве токоограничительного резистора, токоограничительное реле (X64) не может работать правильно.

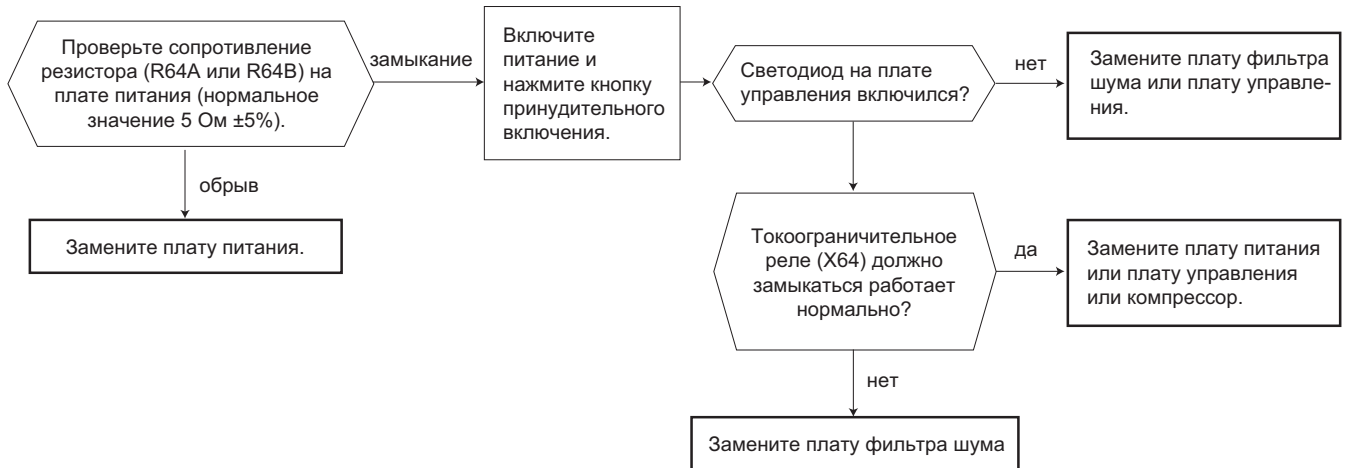

ПОИСК НЕИСПРАВНОСТИ

Проверка с помощью проводного пульта управления PAR-21MAA

Неисправность возникает во время работы

При возникновении неисправности внутренний и наружный блок останавливаются, и светодиод на пульте управления начинает мигать.

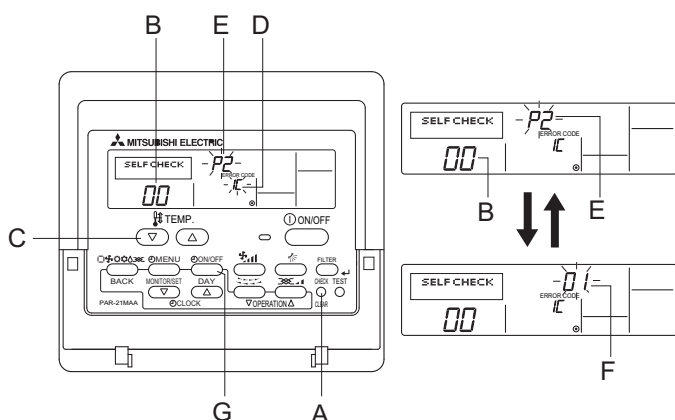

- 1) Включите питание.
- 2) Нажмите кнопку «CHECK» два раза.
- 3) Установите адрес кнопками «TEMP», если используется управление несколькими блоками (системное управление).
- 4) Нажмите кнопку «ON/OFF» для выхода из режима диагностики.

A - кнопка «CHECK»
 B - адрес
 C - кнопки «TEMP»
 D - IC-внутренний блок
 OS-наружный блок
 E - код неисправности
 (---- : нет кодов неисправностей в памяти
 FFFF : неправильно указан блок)
 F - номер блока
 G - кнопка Таймер «ON/OFF»

Удаление кода неисправности:

- 1) Выведите код неисправности на индикатор в режиме диагностики.
- 2) Нажмите кнопку G Таймер «ON/OFF» два раза.

Проверка с помощью беспроводного пульта управления

Неисправность возникает во время работы

При возникновении неисправности внутренний и наружный блок останавливаются, и светодиод на панели индикации начинает мигать.

Проверка кода неисправности

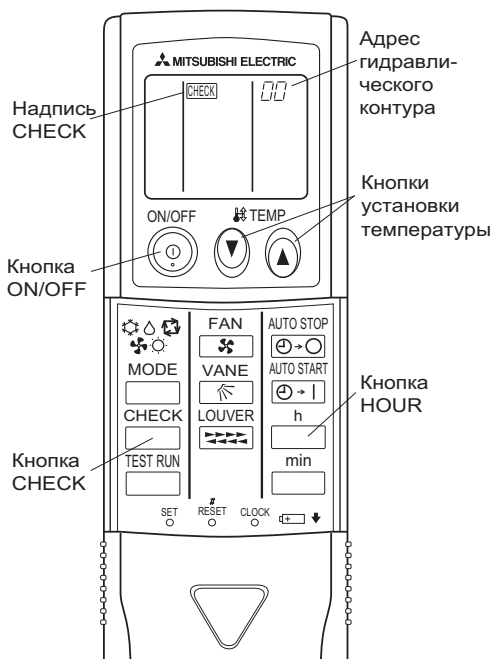

Последовательность действий

1. Нажмите кнопку CHECK два раза.
 - Появляется надпись "CHECK" и мигает адрес гидравлического контура «00»
 - Убедитесь, что индикация на пульте зафиксирована.
2. Нажмите кнопки установки температуры (TEMP).
 - Выберите адрес гидравлического контура.
 - Примечание: Номер гидравлического контура задается переключателем SW1 на плате наружного блока.
3. Направьте пульт управления на фотоприемник внутреннего блока и нажмите кнопку HOUR.
 - Код неисправности соответствует количеству звуковых сигналов, исходящих из внутреннего блока, а также количеству миганий светодиода на панели индикации. (Максимальная задержка перед началом индикации не более 3 секунд)
4. Направьте пульт управления на фотоприемник внутреннего блока и нажмите кнопку ON/OFF.
 - Выход из режима проверки кода неисправности.

Формат индикации кода неисправности и его расшифровка указаны на следующей странице.

ПОИСК НЕИСПРАВНОСТИ (продолжение)

- Соответствие звуковых сигналов и миганий светодиода кодам неисправностей. [формат А]

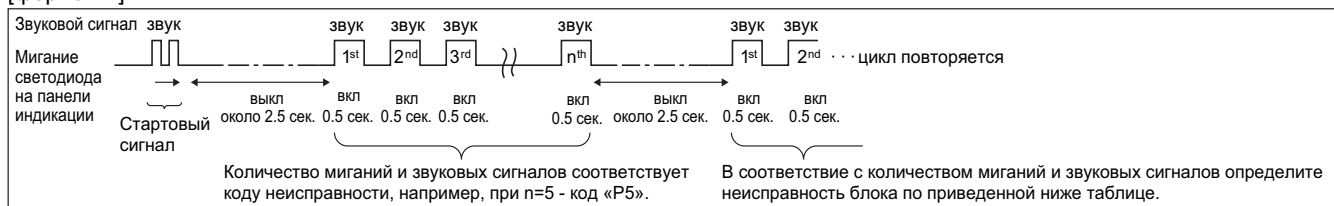

[формат В]

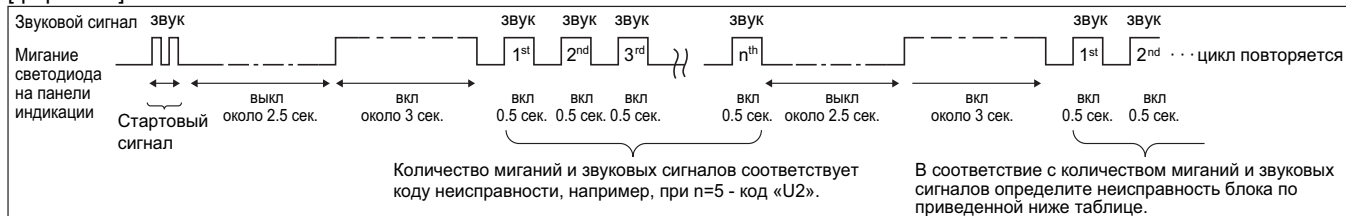

[Формат А] Неисправности, зафиксированные внутренним блоком

Беспроводной пульт Количество звуковых сигналов (миганий светодиода)	Проводной пульт 1 Код на пульте	Описание	Примечание
1	P1	Неисправность датчика температуры входящего воздуха	
2	P2	Неисправность датчика на трубе TH2	
	P9	Неисправность датчика на трубе TH5	
3	E6, E7	Ошибка межблочного обмена данными	
4	P4	Неисправность датчика дренажа	
5	P5	Неисправность дренажного насоса	
6	P6	Обмерзание/перегрев	
7	EE	Ошибка межблочного обмена данными	
8	P8	Неправильная температура трубопровода	
9	E4, E5	Ошибка приема сигнала пульта управления	
10	-	-	
11	-	-	
12	Fb	Внутренняя ошибка микроконтроллера внутр. блока	
-	E0, E3	Ошибка передачи сигнала от пульта управления	
-	E1, E2	Внутренняя ошибка микроконтроллера пульта	

[Формат В] Неисправности, зафиксированные другими приборами (например, наружным блоком)

Беспроводной пульт Количество звуковых сигналов (миганий светодиода)	Проводной пульт 1 Код на пульте	Описание	Примечание
1	E9	Ошибка межблочного обмена данными (ошибка передачи, наружный блок)	Проверьте светодиодный индикатор наружного блока. См. раздел наружных блоков.
2	UP	Превышение тока компрессора	
3	U3, U4	Обрыв/замыкание термисторов	
4	UF	Превышение тока компрессора (заклинивание)	
5	U2	Превышение давления нагнетания (защита 49С) (количество хладагента)	
6	U1, Ud	Превышение давления нагнетания (защита 63Н)/Перегрев	
7	U5	Неправильная температура теплоотвода	
8	U8	Неисправность вентилятора наружного блока	
9	U6	Превышение тока компрессора/Неисправность силового модуля	
10	U7	Недостаточный перегрев при низком давлении нагнетания	
11	U9, UN	Несоответствие сетевого напряжения и неправильная синхронный сигнал к главной плате/Датчик тока	
12	-	-	
13	-	-	
14	другие	Другие неисправности (см. раздел наружных блоков)	

*1 Если после двух стартовых звуковых сигналов (двух миганий) больше звуковых сигналов (миганий) не следует, то это значит, что в памяти блока нет информации о неисправностях.

*2 Если после двух стартовых звуковых сигналов (двух миганий) следуют три звуковых сигнала по 0.4 секунды, то адрес гидравлического контура выбран неправильно.

ПОИСК НЕИСПРАВНОСТИ (продолжение)

- В системах с беспроводным пультом управления
- 2 Постоянный звуковой сигнал из внутреннего блока.
- 3 Мигание светодиода на панели индикации
- В системах с проводным пультом управления
- 1 Проверьте код неисправности на дисплее пульта.

• Если после запуска тестового режима система не работает, то выполните проверку по приведенной ниже таблице.

Описание		Причина
Проводной пульт	LED 1, 2 (на плате наружного блока)	
PLEASE WAIT	2 минуты после включения питания	Сначала оба светодиода LED1, 2 включаются, затем LED2 гаснет и остается включенным только LED1
PLEASE WAIT → код неисправности	Спустя 2 минуты	Только LED 1 вкл → LED 1, 2 мигают
Индикация на дисплее не появляется после нажатия кнопки ON/OFF (светодиод не включается)	после включения питания	Только LED 1 вкл → LED 1 мигает 2 раза, LED 2 мигает 1 раз.

В указанных выше состояниях в системах с беспроводным пультом проявляется следующее:

- Внутренний блок не реагирует на сигналы пульта.
- Мигает светодиод на панели индикации.
- Внутренний блок издает короткий звуковой сигнал.

Примечание:

Работа системы невозможна в течение 30 секунд после выхода из режима настройки функций.

Назначение светодиодов LED1, 2, 3 на плате внутреннего блока указано в в таблице.

LED1 (питание микроконтроллера)	Должен быть всегда включен при наличии сетевого напряжения.
LED2 (питание пульта управления)	Указывает подается ли питание в линию пульта управления. Этот светодиод будет включен только на внутреннем блоке из гидравлического контура с адресом «0».
LED3 (межблочный обмен данными)	Обмен данными между наружным и внутренним блоками. Должен всегда мигать.

ПОИСК НЕИСПРАВНОСТИ (продолжение)

Примечание: Информация по кодам «F», «U», а также отсутствующим кодам «E» указана в разделе наружных блоков.

Таблица кодов неисправностей

Код	Описание и способ определения	Причина	Устранение
P1	<p>Неисправность термистора комнатной температуры (TH1)</p> <p>1) При обнаружении замыкания или обрыва термистора фиксируется предварительная неисправность. Через 3 минуты снова контролируется исправность термистора. По результатам: либо фиксируется авария, либо сбрасывается предварительная неисправность.</p> <p>2) Контроль состояния термисторов происходит постоянно в режимах: охлаждение, осушение, обогрев.</p> <p>Неисправность термистора замыкание: 90°C и более обрыв: -40°C и менее</p>	<p>1) Неисправность термистора</p> <p>2) Плохое соединение разъема (CN20) на плате внутреннего блока</p> <p>3) Обрыв или замыкание в соединительном проводе</p> <p>4) Неисправность платы внутреннего блока</p>	<p>1) - 3) Проверьте сопротивление термистора: 0°C - 15.0кОм 10°C - 9.6кОм 20°C - 6.3кОм 30°C - 4.3кОм 40°C - 3.0кОм</p> <p>При измерении сопротивления потяните за соединительный провод или переверните его для проверки исправности.</p> <p>2) Отключите питание и проверьте установку разъема CN20 на плате внутреннего блока. Включите питание.</p> <p>4) Проверьте значение комнатной температуры на пульте управления. Замените плату управления при обнаружении ненормального отличия от реальной температуры в помещении.</p> <p>Выключите и включите питание после проверки.</p>
P2	<p>Неисправность термистора на трубопроводе/жидкость (TH2)</p> <p>1) При обнаружении замыкания или обрыва термистора фиксируется предварительная неисправность. Через 3 минуты снова контролируется исправность термистора. По результатам: либо фиксируется авария, либо сбрасывается предварительная неисправность.</p> <p>2) Контроль состояния термисторов происходит постоянно в режимах: охлаждение, осушение, обогрев (кроме режима оттаивания).</p> <p>Неисправность термистора замыкание: 90°C и более обрыв: -40°C и менее</p>	<p>1) Неисправность термистора</p> <p>2) Плохое соединение разъема (CN21) на плате внутреннего блока</p> <p>3) Обрыв или замыкание в соединительном проводе</p> <p>4) Неисправность холодильного контура, приводящая к повышенной (более 90°C) или пониженной (менее -40°C) температуре термистора.</p> <p>5) Неисправность платы внутреннего блока</p>	<p>1) - 3) Проверьте сопротивление термистора аналогично P1 выше.</p> <p>2) Отключите питание и проверьте установку разъема CN21 на плате внутреннего блока. Включите питание.</p> <p>4) Проверьте температуру жидкостного трубопровода с пульта управления в тестовом режиме. Повышенная или пониженная температура может быть следствием неисправности холодильного контура.</p> <p>5) Проверьте значение температуры трубопровода с пульта управления в тестовом режиме. Замените плату управления при обнаружении ненормального отличия от реальной температуры трубопровода.</p> <p>Выключите и включите питание после проверки.</p>
P4	<p>Неисправность датчика дренажа (DS)</p> <p>1) Фиксируется предварительная неисправность, если обрыв или замыкание датчика наблюдается в течение 30 секунд. Вентилятор внутреннего блока и компрессор выключаются.</p> <p>2) Затем снова в течение 30 секунд проверяется исправность датчика. По результатам: либо фиксируется авария, либо сбрасывается предварительная неисправность.</p> <p>3) Исправность датчика проверяется в следующих режимах: - охлаждение или осушение, - если разность температуры жидкостного трубопровода и комнатной температуры меньше -10°C (кроме режима оттаивания) - если температуры термисторов комнатной температуры или термистора на трубопроводе находятся в зоне «обрыв» или «замыкание» - при работе дренажного насоса</p>	<p>1) Неисправность термистора</p> <p>2) Плохое соединение разъема (CN31) на плате внутреннего блока</p> <p>3) Обрыв или замыкание в соединительном проводе датчика дренажа</p> <p>4) Неисправность платы внутреннего блока</p>	<p>1) - 3) Проверьте сопротивление термистора 0°C - 6.0кОм 10°C - 3.9кОм 20°C - 2.6кОм 30°C - 1.8кОм 40°C - 1.3кОм</p> <p>2) Отключите питание и проверьте установку разъема CN31 на плате внутреннего блока. Включите питание.</p> <p>4) Отключите датчик дренажа и установите вместо него перемычку между CN31-1 и 2. Если дренажный насос работает, но код неисправности появляется снова, то замените плату управления внутреннего блока.</p> <p>Выключите и включите питание после проверки.</p>
P5	<p>Неисправность дренажного насоса (DP)</p> <p>1) Фиксируется предварительная неисправность, если термистор датчика дренажа был нагрет и температура плавно увеличивается. Вентилятор внутреннего блока и компрессор выключаются.</p> <p>2) Фиксируется авария, если условия предварительной неисправности повторяются.</p> <p>3) Проверка производится постоянно при работе дренажного насоса.</p>	<p>1) Неисправность дренажного насоса</p> <p>2) Неисправность дренажного трубопровода</p> <p>3) Засорен насос</p> <p>4) Засорен трубопровод</p> <p>5) Капли воды на дренажном датчике: - стекает по соединительным проводам - засорен воздушный фильтр и образуются волны в дренажном поддоне.</p> <p>6) Неисправность платы внутреннего блока</p>	<p>1) Проверьте, работает ли дренажный насос</p> <p>2) Проверьте прохождение дренажа</p> <p>3) Проверьте расположение соединительных проводов и состояние воздушного фильтра.</p> <p>4) Отключите датчик дренажа и установите вместо него перемычку между CN31-1 и 2. Если дренажный насос работает, но код неисправности появляется снова, то замените плату управления внутреннего блока.</p> <p>Выключите и включите питание после проверки.</p>

Таблица кодов неисправностей (продолжение)

Код	Описание и способ определения	Причина	Устранение
P6	<p>Защита при обмерзании/перегреве</p> <p>1) Защита при обмерзании (режим охлаждения) Если через 3 минуты после пуска компрессора температура трубопровода TH2 или TH5 менее -15°C в течение 3 минут подряд, то на 6 минут фиксируется предварительная неисправность. Если в течение следующих 16 минут температура по-прежнему остается ниже -15°C, то фиксируется аварийное состояние. <Предотвращение обмерзания> Если через 16 минут после пуска компрессора температура трубопровода TH2 или TH5 менее 2°C, то блок входит в режим предотвращения обмерзания - компрессор выключается. После того как температура поднимется выше 10°C и это состояние продлится более 3 минут компрессор включается снова.</p> <p>2) Защита от перегрева (режим обогрева) Если температура TH5 трубопровода более 70°C, то на 6 минут фиксируется предварительная неисправность. Если в течение следующих 10 минут температура по-прежнему остается выше 70°C, то фиксируется аварийное состояние.</p>	<p>Режим охлаждения или осушения</p> <ol style="list-style-type: none"> 1) Загрязнен воздушный фильтр (уменьшен расход воздуха) 2) Замыкание воздушного потока 3) Низкая тепловая нагрузка (низкая температура) вне допустимого диапазона. 4) Неисправен вентилятор внутреннего блока (электродвигатель или плата) 5) Неисправен вентилятор наружного блока 6) Избыток хладагента 7) Неисправность холодильного контура (повышенное местное сопротивление) <p>Режим обогрева</p> <ol style="list-style-type: none"> 1) Загрязнен воздушный фильтр (уменьшен расход воздуха) 2) Замыкание воздушного потока 3) Высокая тепловая нагрузка (высокая температура) вне допустимого диапазона. 4) Неисправен вентилятор внутреннего блока (электродвигатель или плата) 5) Неисправен вентилятор наружного блока 6) Избыток хладагента 7) Неисправность холодильного контура (повышенное местное сопротивление) 8) Неисправность байпасной цепи в наружном блоке. 	<p>Режим охлаждения или осушения</p> <ol style="list-style-type: none"> 1) Очистите воздушный фильтр 2) Устраните препятствия и экраны, отражающие воздушный поток 4) Выключите питание. Отключите разъем вентилятора и измерьте сопротивление обмоток электродвигателя. Соедините разъем и включите питание. Включите блок с пульта управления и проверьте напряжение на разъеме вентилятора (220В). 5) Проверьте электродвигатель вентилятора наружного блока 6), 7) Проверьте холодильный контур <p>Режим обогрева</p> <ol style="list-style-type: none"> 1) - 8) проведите проверки, указанные выше.
P8	<p>Неправильная температура трубопровода</p> <p><Режим охлаждения> Фиксируется аварийное состояние, если через 3 минуты после пуска компрессора температура трубопровода (TH2 или TH5) выходит за установленный диапазон* и это состояние продолжается более 6 минут. Примечания: 1) Для определения требуется 9 минут. 2) Неисправность «P8» не определяется в режиме осушения воздуха. * Установленный диапазон: TH - TH1 $\leq -3^{\circ}\text{C}$, где TH - минимальная из температур TH2 и TH5, TH1 - температура входящего воздуха.</p> <p><Режим обогрева> Фиксируется аварийное состояние, если через 10 секунд после пуска компрессора и окончания режима предварительного нагрева температура трубопровода TH5 выходит за установленный диапазон* и это состояние продолжается более 20 минут. Примечания: 1) Для определения требуется 27 минут 2) Периоды оттаивания не прерывают и сбрасывают отсчет времени * Установленный диапазон: TH5 - TH1 $\geq -3^{\circ}\text{C}$</p>	<ol style="list-style-type: none"> 1) Температура термисторов TH2 или TH5 почти равна комнатной температуре: - недостаток хладагента; - термисторы плохо закреплены на трубопроводе (висят в воздухе); - неисправность холодильного контура. 2) К внутреннему блоку подключены трубопроводы от другого наружного блока (при наличии нескольких систем), то есть перепутаны сигнальная линия и трубопроводы хладагента. 3) Неисправность термисторов 4) Запорные вентили открыты не полностью 	<ol style="list-style-type: none"> 1), 3) Проверьте установку термисторов и температуру трубопроводов с пульта управления 2), 3) Убедитесь в отсутствии перекрестного соединения трубопроводов хладагента или сигнальных линий между разными системами.

Таблица кодов неисправностей (продолжение)

Код	Описание и способ определения	Причина	Устранение
p9	<p>Неисправность термистора TH5 (конденсатор-испаритель)</p> <p>1) При обнаружении замыкания или обрыва термистора фиксируется предварительная неисправность. Через 3 минуты снова контролируется исправность термистора. По результатам: либо фиксируется авария, либо сбрасывается предварительная неисправность.</p> <p>2) Контроль состояния термисторов происходит постоянно в режимах: охлаждение, осушение, обогрев (кроме оттаивания).</p> <p>Неисправность термистора замыкания: 90°C и более обрыв: -40°C и менее</p>	<p>1) Неисправность термистора</p> <p>2) Плохое соединение разъема (CN29) на плате внутреннего блока</p> <p>3) Обрыв или замыкание в соединительном проводе</p> <p>4) Неисправность холодильного контура, приводящая к повышенной (более 90°C) или пониженной (менее -40°C) температуре термистора</p> <p>5) Неисправность платы внутреннего блока</p>	<p>1) - 3) Проверьте сопротивление термистора аналогично P1 выше.</p> <p>2) Отключите питание и проверьте установку разъема CN29 на плате внутреннего блока. Включите питание.</p> <p>4) Проверьте температуру трубопровода «конденсатор-испаритель» с пульта управления в тестовом режиме. Повышенная или пониженная температура может быть следствием неисправности холодильного контура.</p> <p>5) Проверьте значение температуры трубопровода «конденсатор-испаритель» с пульта управления в тестовом режиме. Замените плату управления при обнаружении ненормального отличия от реальной температуры трубопровода.</p> <p>Выключите и включите питание после проверки.</p>
E0 или E4	<p>Ошибка передачи данных E0 (приема данных E4) пульту управления</p> <p>1) Фиксируется аварийное состояние, если главный или ведомый пульт управления не может получить в течение 3 минут корректные данные от внутреннего блока с адресом гидравлического контура «0». (код неисправности: E0)</p> <p>2) Фиксируется аварийное состояние, если ведомый пульт управления не получает данные в течение 2 минут. (код неисправности: E0)</p> <p>1) Фиксируется аварийное состояние, если внутренний блок не получает корректных данных от пульта управления или от другого внутреннего блока в течение 3 минут. (код неисправности: E4)</p> <p>2) Фиксируется аварийное состояние, если внутренний блок не получает никаких сигналов от пульта управления в течение 2 минут. (код неисправности: E4)</p>	<p>1) Обрыв кабеля пульта или неисправность контактов</p> <p>2) Все пульты управления установлены как ведомые. В этом случае «E0» отображается на пульте, а «E4» на индикаторе наружного блока (LED1, LED2).</p> <p>3) Неправильное подключение пульта</p> <p>4) Неисправность цепей приема-передачи на плате пульта</p> <p>5) Неисправность цепей приема-передачи на плате внутреннего блока с адресом гидравлического контура «0»</p> <p>6) Помехи в линии связи пульта управления</p>	<p>1) Проверьте кабель между пультом и платой внутреннего блока.</p> <p>2) Установите один из пультов как главный</p> <p>3) Проверьте сигнальную линию пульта: - суммарная длина не более 500м; - количество внутренних блоков не более 16; - количество пультов управления не более 2.</p> <p>4) - 6) Проверьте пульты управления: а) При индикации «RC ОК» пульт исправен. Выключите и включите питание: если неисправность не пропадает, то замените плату внутреннего блока. б) При индикации «RC NG» замените пульт управления в) При индикации «RC E3» или «ERC 00-06» причиной неисправности могут быть помехи в линии связи.</p>
E3 или E5	<p>Ошибка передачи данных E3 (приема данных E5) пульту управления</p> <p>1) Фиксируется аварийное состояние, если пульт управления не может получить свободный интервал для передачи в течении 6 секунд. (код неисправности: E3)</p> <p>2) Пульт передает посылку и одновременно принимает ее. Если при сравнении 30 раз выявляется несоответствие, то фиксируется аварийное состояние. (код неисправности: E3)</p> <p>1) Фиксируется аварийное состояние, если микроконтроллер внутреннего блока не может получить свободный интервал для передачи в течении 6 секунд. (код неисправности: E5)</p> <p>2) Микроконтроллер внутреннего блока передает посылку и одновременно принимает ее. Если при сравнении 30 раз выявляется несоответствие, то фиксируется аварийное состояние. (код неисправности: E5)</p>	<p>1) Два пульты управления установлены как главные</p> <p>2) Пульт подключен к двум или более внутренним блокам.</p> <p>3) Повторяющийся адрес гидравлического контура</p> <p>4) Неисправность цепей приема-передачи на плате пульта</p> <p>5) Неисправность цепей приема-передачи на плате внутреннего блока</p> <p>6) Помехи в линии связи пульта управления</p>	<p>1) Установите один из пультов как главный, другой как ведомый.</p> <p>2) Подключите пульт только к одному блоку</p> <p>3) Установите неповторяющиеся адреса гидравлических контуров.</p> <p>4) - 6) Проверьте пульт управления: а) При индикации «RC ОК» пульт исправен. Выключите и включите питание: если неисправность не пропадает, то замените плату внутреннего блока. б) При индикации «RC NG» замените пульт управления в) При индикации «RC E3» или «ERC 00-06» причиной неисправности могут быть помехи в линии связи.</p>

Таблица кодов неисправностей (продолжение)

Код	Описание и способ определения	Причина	Устранение
E6	Обмен данными: наружный-внутренний блоки (ошибка приема) 1) Фиксируется неисправность, если микроконтроллер внутреннего блока не получает данных в течение 6 минут после ключения питания. 2) Фиксируется неисправность, если микроконтроллер внутреннего блока не получает данных в течение 3 минут. 3) К одному наружному блоку подключено несколько внутренних: фиксируется неисправность, если микроконтроллер внутреннего блока не получает специальный сигнал в течение 3 минут.	1) Обрыв, замыкание или неправильное соединение межблочного кабеля. 2) Неисправность приемопередающих цепей на плате внутреннего блока 3) Неисправность приемопередающих цепей на плате наружного блока 4) Помехи в межблочной линии связи	1) Проверьте соединительный кабель между внутренним и наружным блоками. проверьте все внутренние блоки в мультисистемах. 2) - 4) Выключите и включите питание: если неисправность не пропадает, то замените плату внутреннего или наружного блока. В мультисистемах следует проверить исправность плат всех внутренних блоков.
E7	Обмен данными: наружный-внутренний блоки (ошибка передачи) 1) Фиксируется неисправность, если микроконтроллер внутреннего блока 30 раз фиксирует логический уровень «1» вместо «0», при проверке передачи.	1) Неисправность приемопередающих цепей на плате внутреннего блока 2) Помехи в цепи питания 4) Помехи в цепях управления наружного блока	1) - 3) Выключите и включите питание: если неисправность не пропадает, то замените плату внутреннего блока.
Fb	Неисправность платы внутреннего блока Фиксируется неисправность, если данные не могут быть правильно считаны из памяти микроконтроллера.	1) Неисправность платы внутреннего блока	1) Замените плату внутреннего блока.
E1 или E2	Неисправность пульта управления 1) Фиксируется неисправность, если данные не могут быть правильно считаны из памяти микроконтроллера пульта управления. (код неисправности: E1) 2) Фиксируется неисправность, если функция часов в пульте управления работает неправильно. (код неисправности: E2)	1) Неисправность пульта управления	1) Замените пульт управления.

ДЕТАЛЬНАЯ ПРОВЕРКА НЕИСПРАВНОСТЕЙ

Примечание: Поиск неисправностей пульта управления описан в разделе наружных блоков.

Описание	Причина	Устранение
(1) Светодиод LED2 на плате внутреннего блока выключен	<p>Светодиод LED1 на плате внутреннего блока тоже выключен.</p> <p>1) Отсутствует напряжение питания на наружном блоке (значение напряжения выходит за допустимый диапазон)</p> <p>2) Неисправность платы управления наружного блока</p> <p>3) Напряжение питания (220-240В) не подключено к внутреннему блоку.</p> <p>4) Неисправность платы питания внутреннего блока</p> <p>5) Неисправность платы управления внутреннего блока</p> <p>При раздельном подключении питания к внутреннему и наружному блокам:</p> <p>1) Напряжение питания (220-240В) не подключено к внутреннему блоку.</p> <p>2) Разъемы опционального «комплекта замены» не используются</p> <p>3) Неисправность платы управления внутреннего блока</p> <p>4) Неисправность платы питания внутреннего блока</p>	<p>1) Проверьте напряжение питания (220-240В) на клеммах (L, N) или (L3, N) наружного блока. Проверьте кабель питания и автоматический выключатель.</p> <p>2) Проверьте напряжение питания (220-240В) на клеммах S1, S2 наружного блока. При отсутствии проверьте предохранитель на плате наружного блока и соединительные провода.</p> <p>3) Проверьте напряжение питания (220-240В) на клеммах S1, S2 внутреннего блока. При отсутствии проверьте межблочное соединение.</p> <p>4) Проверьте напряжение на разъеме CN2S на плате питания внутреннего блока - 13,1В пост. тока. Если напряжение отсутствует, то проверьте соединительные провода. Если измеренное напряжение находится в диапазоне 12,5 - 13,7В, то проверьте соединение разъема с платой управления внутреннего блока, а также предохранитель на этой плате.</p> <p>5) Если дефект не обнаружен, то замените плату внутреннего блока.</p> <p>1) Проверьте напряжение питания (220-240В) на клеммах (L, N) наружного блока. Проверьте кабель питания, автоматический выключатель, соединение разъемов.</p> <p>2) Проверьте напряжение на разъеме CNDK на плате управления внутреннего блока - 220-240В перем. тока. При отсутствии напряжения проверьте предохранитель на этой плате, разъемы и соединительные провода.</p> <p>3) Проверьте напряжение на разъеме CN2S на плате питания внутреннего блока - 13,1В пост. тока: - Если напряжение отсутствует, то проверьте соединительные провода от разъема CNDK на плате управления к разъему CNSK на плате питания. Если дефект не обнаружен, то замените плату питания внутреннего блока. - Если измеренное напряжение находится в диапазоне 12,5 - 13,7В, то проверьте соединение разъема CN2S на плате питания с разъемом CN2D на плате управления внутреннего блока. Если дефект не обнаружен, то замените плату управления внутреннего блока.</p>
	<p>Светодиод LED1 на плате внутреннего блока включен.</p> <p>1) Неправильная установка адреса гидравлического контура на наружном блоке (отсутствует система с адресом «0»).</p>	<p>1) Проверьте установку адреса гидравлического контура на наружном блоке. (При управлении несколькими системами на одном из наружных блоков должен быть адрес контура «0».) Для установки адреса используйте DIP-переключатель SW1 (3-6) на плате наружного блока.</p>

ДЕТАЛЬНАЯ ПРОВЕРКА НЕИСПРАВНОСТЕЙ (продолжение)

Описание	Причина	Устранение
(2) Светодиод LED2 на плате управления внутреннего блока мигает	• Светодиод LED1 на плате управления внутреннего блока тоже мигает - ошибка межблочного соединения.	Проверьте межблочное соединение.
	<p>Светодиод LED1 включен.</p> <p>1) Неправильное подключение пульта управления: в мультисистемах пульт подключен сразу к нескольким блокам.</p> <p>2) Неправильно установлен адрес гидравлического контура. При группировке нескольких систем два и более наружных блоков имеют адрес «0».</p> <p>3) Замыкание линии пульта управления</p> <p>4) Неисправность пульта управления</p>	<p>1) Проверьте правильность соединения в мультисистемах на два или более внутренних блоков - пульт управления подключается только к одному внутреннему блоку.</p> <p>2) Проверьте правильность установки адреса гидравлического контура на наружных блоках (DIP-переключатель SW1 (3-6)) - только один из блоков должен иметь адрес «0»</p> <p>3) - 4) Отключите кабель пульта управления и проверьте состояние светодиода LED2 на плате управления внутреннего блока:</p> <p>а) LED2 мигает - замыкание в кабеле пульта;</p> <p>б) LED2 включен. Подключите снова пульт управления: если LED2 мигает, то неисправен пульт, если - горит, то кабель пульта.</p>
(3) Неисправность горизонтальной заслонки	<p>1) Заслонка не устанавливается в нижнее положение в режиме оттаивания, предварительного нагрева и при отключении термостата в режиме обогрева.</p> <p>2) Электродвигатель привода заслонки не вращается:</p> <ul style="list-style-type: none"> - неисправен электродвигатель; - соединительный провод; - при настройке функций указано отсутствие привода заслонки. <p>3) Заслонка установлена в фиксированном положении</p>	<p>1) Нормальная работа - заслонка в этих режимах устанавливается в горизонтальное положение вне зависимости от команд пульта управления</p> <p>2) Проверьте электродвигатель, соединительные провода и настройку функций блока.</p> <p>3) Возможно отключен разъем электродвигателя.</p>
(4) Неисправность приемника ИК-сигналов	<p>1) Истощены батарейки в пульте</p> <p>2) Соединение разъема CNB на плате ИК-приемника</p> <p>3) Соединение разъема CN90 на плате управления внутреннего блока</p> <p>4) Неисправность соединительного кабеля между платой ИК-приемника и платой управления.</p>	<p>1) Замените батарейки в пульте управления</p> <p>2) - 4) Проверьте установку разъемов и соединительный кабель. Если дефектов не обнаружено, то замените плату управления внутреннего блока. Если неисправность не устранена, то замените пульт.</p>

АВАРИЙНОЕ ВКЛЮЧЕНИЕ

1. Беспроводный пульт неисправен или неисправны батарейки

1. В этом случае можно включить блок в аварийных (фиксированных) режимах с помощью кнопок, расположенных рядом с приемником ИК-сигналов.

2. Для включения блока:

• в режиме охлаждения……нажмите  - кнопка «Охлаждение».

• в режиме обогрева……нажмите  - кнопка «Обогрев».

* При включении блока загорается индикатор «Power»

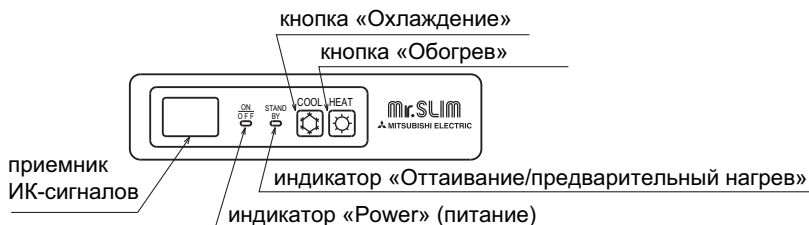

Фиксированные режимы имеют следующие параметры:

Режим	Охлаждение	Обогрев
целевая температура	24°C	24°C
скорость вентилятора	высокая	высокая
направление воздушного потока	горизонтально (30°)	вниз (70°)

3. Для выключения блока

- Нажмите соответствующую кнопку еще раз.

2. Неисправны проводной пульт управления или плата внутреннего блока

1. Если все остальные элементы исправны, то включение аварийного режима осуществляется переключателем SWE на плате внутреннего блока.

В аварийном режиме вентилятор внутреннего блока вращается на максимальной скорости.

2. В аварийных (фиксированных) режимах «Охлаждение» или «Обогрев» переключатель SWE включает наружный блок в соответствующем режиме.

3. При использовании аварийного режима следует помнить:

(1) Аварийный режим не может быть использован в следующих случаях;

- наружный блок неисправен;
- неисправен вентилятор внутреннего блока;
- при диагностике обнаружено переполнение дренажного поддона (код неисправности: P5)

(2) Аварийный режим будет последовательно вкл/выкл напряжением питания.

Вкл/выкл, изменение температуры и другие настройки недоступны с пульта управления.

(3) Не включайте надолго в аварийном режиме обогрева, поскольку холодный воздух будет выходить из внутреннего блока при включении режима оттаивания.

(4) Не следует включать аварийный режим охлаждения более чем на 10 часов. Это может привести к обмерзанию теплообменника внутреннего блока.

(5) После завершения аварийного режима установите переключатель в исходное положение.

(6) Поскольку регулировка положения воздушной заслонки в аварийном режим не предусмотрена, то установить заслонку можно вручную: медленно и аккуратно.

1. СПИСОК СПЕЦИАЛЬНЫХ ФУНКЦИЙ

PUHZ-RP35/ 50/ 60/ 71/ 100/ 125/ 140VHA
PUHZ-RP100/ 125/ 140YHA

PUHZ-RP100/ 125/ 140VHA

PU(H)-P71/ 100VHA

PU(H)-P71/ 100/ 125/ 140YHA

Специальные функции, список которых приведен в таблице ниже, активируются с помощью пульта управления.

(1) Функции доступные для блока с адресом 00 (выберите номер внутреннего блока 00 на шаге 4 настройки).

Примечание:

* Функция доступна только при использовании проводного пульта управления. Не действует в моделях напольного типа.

Функция	Описание	номер режима	параметр	Заводская настройка	Примечание
Авторестарт	выкл	01	1		Настройки применяются ко всем внутренним блокам в данном гидравлическом контуре.
	вкл		2	●	
Контроль комнатной температуры	Средняя по всем включенным внутренним блокам (при групповом управлении)	02	1	●	
	Датчик во внутреннем блоке		2		
	Датчик, встроенный в пульт управления *		3		
Подключение LOSSNAY	нет	03	1	●	
	да (внутренний блок с притоком наружного воздуха)		2		
	да (внутренний блок без притока наружного воздуха)		3		
Напряжение питания	240В	04	1		
	220В, 230В		2	●	
Автоматический режим	функция энергосбережения активирована	05	1	●	
	функция энергосбережения выключена		2		
Защита от обмерзания	2°C (нормальное значение)	15	1	●	
	3°C		2		
Управление увлажнителем	увлажнитель работает синхронно с компрессором	16	1	●	
	увлажнитель работает синхронно с вентилятором		2		
Режим оттаивания	стандартный	17	1	●	
	при повышенной влажности		2		

(2) Функции доступные для блоков с адресами 01-03 или AL (07 при настройке беспроводного пульта управления).

- При настройке функций независимой системы (1:1) установите номер блока 01 на шаге 4 настройки.
- При настройке функций различных для каждого из внутренних блоков в мультисистеме (1:2, 1:3) указывайте соответствующий номер внутреннего блока (01-03).
- При настройке одинаковых функций для всех внутренних блоков мультисистемы указывайте номер блока AL (07 для беспроводного пульта управления) на шаге 4 настройки.

Функция	Описание	номер режима	параметр	Заводская настройка ("-" - не применяется)						
				кассетный 4-х поточный	канальный	подвесной		настенный	напольный	кассетный 1-х поточный
				PLA-AA(2) PLH-AAH	PEAD-EA(2) PEHD-EAH PEAD-GA	PCA-GA PCH-GAH	PCA-NA	PKA-GAL PKH-GALH PKA-FAL PKH-FALH	PSA-GA PSH-GAH	PMH-BA
Напоминание „Фильтр”	100 часов	07	1				●	●	●	●
	2500 часов		2	●		●			●	
	нет напоминания		3		●					
Воздушный поток (скорость вентилятора)	тихий	08	1	●	-	-	-	-	-	-
	стандартный		2		●	-	-	-	-	-
	высокий потолок		3		-	-	-	-	-	-
Кол-во открытых воздухораспределительных отверстий	4 направления	09	1	●	-	-	-	-	-	-
	3 направления		2		-	-	-	-	-	-
	2 направления		3		-	-	-	-	-	-
Фильтр повышенной эффективности	не установлен	10	1	●	-	●	-	-	-	●
	установлен		2		-	-	-	-	-	-
Воздушные заслонки	нет (режим No.3: только PLA, PLH)	11	1		-	-	-	-	-	-
	режим No.1		2		-	●	-	-	-	-
	режим No.2		3	●	-	-	-	-	-	-
Энергосберегающее распределение воздушного потока (режим обогрева)	выключено	12	1	●	-	●	-	-	-	●
	включено		2		-	-	-	-	-	-
Опциональный увлажнитель (только PLA-AA)	не установлен	13	1	●	-	-	-	-	-	-
	установлен		2		-	-	-	-	-	-
Режимы работы воздушной заслонки (обогрев)	режим No.1 (ТН5: 24-28°)	14	1		-	-	-	-	-	-
	режим No.2 (стандарт, ТН5: 28-32°)		2	●	-	●	-	●	-	●
	режим No.3 (ТН5: 32-38°)		3		-	-	-	-	-	-
Режим качания воздушной заслонки	выключен	23	1		-	-	-	-	-	-
	включен		2	●	-	●	-	●	-	●
Целевая темп. в режиме обогрева на 4° выше установленной на пульте	включен	24	1	●	●	●	●	●	●	●
	выключен		2		-	-	-	-	-	-
Скорость вентилятора в режиме обогрева: „термостат выключен”	минимальная	25	1	●	●	●	●	●	●	●
	выключен		2		-	-	-	-	-	-
	установленная с пульта управления		3		-	-	-	-	-	-
Режим „тихий” PLA-AA	выключен (стандарт)	26	1	●	-	-	-	-	-	-
	включен		2		-	-	-	-	-	-
Скорость вентилятора в режиме охлаждения: „термостат выключен”	установленная с пульта управления	27	1	●	●	●	●	●	●	●
	выключен		2		-	-	-	-	-	-
Определение неисправностей наружного блока (P6)	есть	28	1	●	●	●	●	●	●	●
	нет		2		-	-	-	-	-	-

2. РЕЖИМ НАСТРОЙКИ ФУНКЦИЙ

2.1 Проводной пульт (PAR-21MAA)

Последовательность действий при настройке специальных функций.

Пример: изменение точки контроля комнатной температуры.

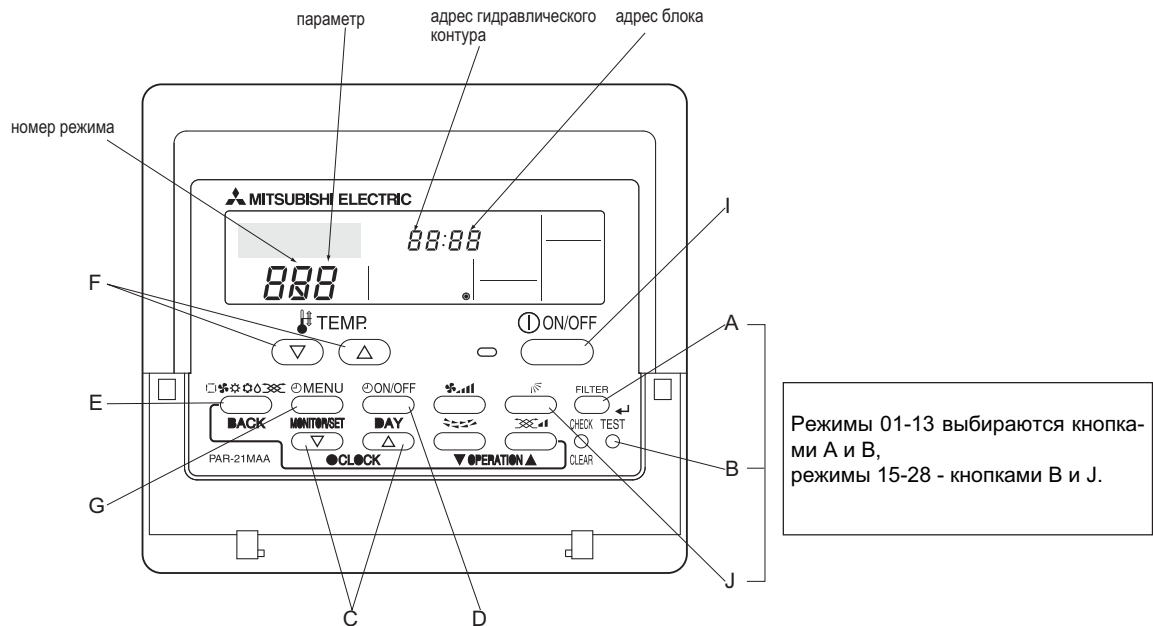

Последовательность действий при настройке специальных функций с проводного пульта управления.

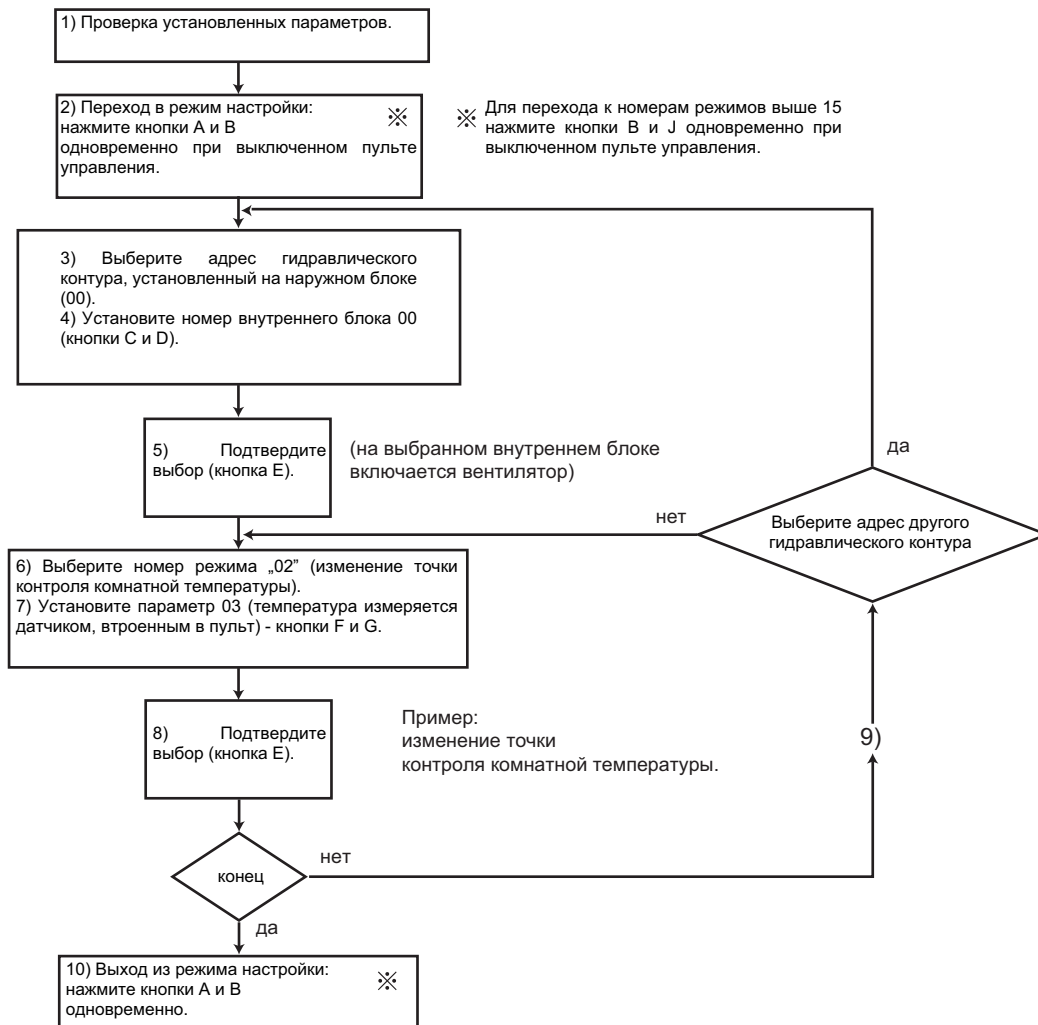

Данная процедура требуется только при необходимости внесения изменений в заводские настройки.

2. РЕЖИМ НАСТРОЙКИ ФУНКЦИЙ

1) Проверка настроек: шаги 2-7 (заводские установки для функций внутренних блоков указаны в начале данного раздела). Индикация пульта показана для установки языка "eng" (английский).

2) Выключите пульт

Нажмите одновременно и удерживайте кнопки **FILTER** () или для номеров режимов 15-28) и **TEST** (). Появится мигающая индикация "Function Selection", как показано на рисунке ниже.



* Если через 2 секунды мигания надписи "Function Selection" блок выключается, или надпись "88" мигает 2 секунды в поле индикации комнатной температуры, то это может быть вызвано помехами в сигнальной линии.

Примечание:

Если при настройке были сделаны ошибки, то выйдете из режима настройки функций (см. шаг 10) и начните снова с шага 2.

4) Установите адрес внутреннего блока.

Нажмите кнопку **ON/OFF** () на дисплее появится мигающая индикация "-" в поле отображения номера блока.



* Для настройки режимов 01-06 и 15-22 номер внутреннего блока должен быть "00".

* Для настройки режимов 07-14 и 23-28 выполните следующее:

- для индивидуальной настройки установите номер "01" - "04";

- для коллективной настройки установите "AL".

5) Проверьте установленный адрес гидравлического контура и номер внутреннего блока.

Нажмите кнопку **MODE** () для проверки адреса гидравлического контура и номера внутреннего блока. Через некоторое время появляется индикация "-" в поле номера режима.

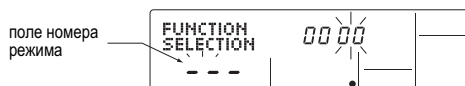

* На дисплее появляется индикация "88", если система с указанным адресом гидравлического контура отсутствует.

Если в поле индикации номера блока мигает "F" одновременно с адресом гидравлического контура, то в данном контуре нет блока с указанным номером. Повторите шаги 2 и 3 для установки правильного адреса и номера.

6) Выберите номер режима.

Используйте кнопки **TEMP** () для выбора номера режима, параметры которого вы хотите изменить. При этом отображаются только режимы, доступные для данного внутреннего блока.



7) Текущая настройка выбранного режима.

Нажмите кнопку **MENU** (), на дисплее появится текущее значение параметра данного режима.

Используйте кнопки **TEMP** () для выбора значения параметра.

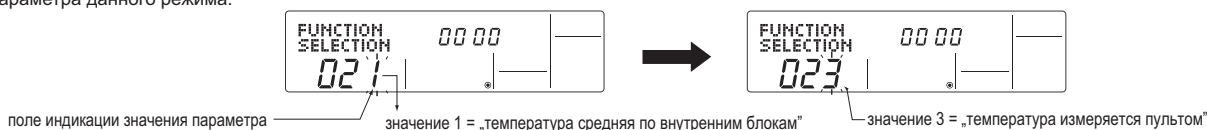

7) Фиксация установок.

Нажмите кнопку **MODE** (), поле номера режима и значения параметра начинает мигать. При этом происходит регистрация настроек.



По окончании регистрации поле перестает мигать и остается во включенном состоянии.



Если в поле адреса и значения мигает индикация "-", а в поле комнатной температуры - "88", то этого вводит о нарушении обмена данными.

9) При необходимости настройки других функций снова проделайте шаги 3-8.

10) Выход из режима настройки

Нажмите одновременно и удерживайте кнопки **FILTER** () или для номеров режимов 15-28) и **TEST** (). Исчезает индикация "Function Selection", и дисплей возвращается в выключенное состояние, как показано на рисунке ниже.

* После выхода из режима настройки пульт будет заблокирован в течение 30 секунд.



2. РЕЖИМ НАСТРОЙКИ ФУНКЦИЙ

2.2 Беспроводной ИК-пульт (тип С)

Последовательность действий при настройке специальных функций с помощью беспроводного пульта управления.

Примечание:

- Только системы, оснащенные беспроводным пультом.
- Только для данного гидравлического контура.

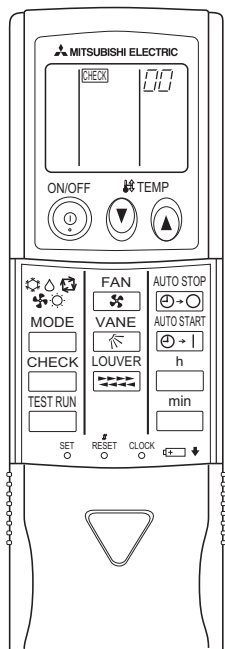

Пример:

Отключение функции „повышение целевой температуры на 4°C в режиме обогрева“.

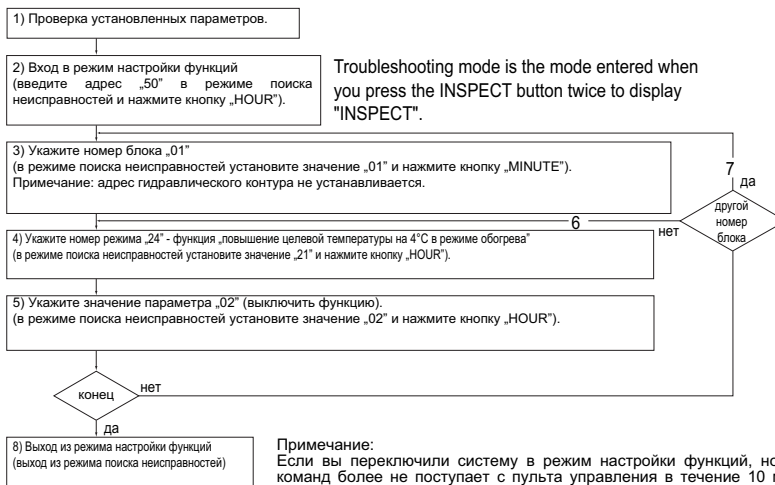

1) Проверка установленных параметров.

2) Нажмите кнопку CHECK дважды. На дисплее появится надпись **CHECK** и мигающее поле „00“.

Нажмите кнопку один раз для установки значения „50“. Направьте пульт управления на внутренний блок и нажмите кнопку .

3) Установка номера блока.

Используя кнопки , установите номер блока. Например, „01“ для внутреннего блока с адресом 01.

Направьте пульт управления на внутренний блок и нажмите кнопку .

(При нажатии кнопки включается вентилятор внутреннего блока с соответствующим номером. Убедитесь, что это тот внутренний блок, настройки которого требуется изменить. Если указан номер „AL“, то включаются вентиляторы всех блоков, и настройки применяются ко всем.)

* Если указан номер отсутствующего внутреннего блока, то подаются 3 звуковых сигнала по 0.4 секунды.

* Если сигнал пульта управления не принят фотоприемником внутреннего блока, то подается двойной звуковой сигнал.

4) Выбор номера режима.

Используя кнопки , установите номер режима. Функция „повышение целевой температуры на 4°C в режиме обогрева“ имеет номер режима „24“. Установите „24“, направьте пульт управления на внутренний блок и нажмите кнопку . По количеству вспышек светодиода на панели индикации внутреннего блока и звуковых сигналов определяется текущее значение параметра данного режима:

„1“ - 1 звуковой сигнал (1 секунда);

„2“ - 2 звуковых сигнала (по 1 секунде каждый);

„3“ - 3 звуковых сигнала (по 1 секунде каждый).

* Если указан номер отсутствующего режима, то подаются 3 звуковых сигнала по 0.4 секунды.

* Если сигнал пульта управления не принят фотоприемником внутреннего блока, то подается двойной звуковой сигнал.

5) Установка значения параметра.

Используя кнопки , установите значение параметра. Для режима номер „24“ параметр „02“ означает отключение функции „повышение целевой температуры на 4°C в режиме обогрева“.

Направьте пульт управления на внутренний блок и нажмите кнопку . По количеству вспышек светодиода на панели индикации внутреннего блока и звуковых сигналов определяется текущее значение параметра данного режима:

„1“ - 2 звуковых сигнала (по 0.4 секунды каждый);

„2“ - 2 звуковых сигнала (по 0.4 секунды каждый) - повторяются 2 раза;

„3“ - 2 звуковых сигнала (по 0.4 секунды каждый) - повторяются 3 раза.

* Если указано недопустимое значение параметра, то сохраняется текущее значение данного параметра.

* Если сигнал пульта управления не принят фотоприемником внутреннего блока, то подается двойной звуковой сигнал.

6) Повторите шаги 4 и 5 для изменения настроек других функций в данном внутреннем блоке.

7) Повторите шаги 3 и 5 для изменения настроек функций других внутренних блоков.

8) Завершение настройки функций.

Нажмите кнопку .

* Не следует использовать пульт управления в течение 30 секунд после выхода из режима настройки функций.

3. НАСТРОЙКА ПУЛЬТА УПРАВЛЕНИЯ

3.1 Список функций проводного пульта управления PAR-21MAA

Настройки пульта управления могут быть изменены в режиме выбора функций. Измените настройки, если это необходимо.

Столбец 1	Столбец 2	Столбец 3 (описание функции)
1. Изменить язык ("CHANGE LANGUAGE")	Изменяет язык, на котором выводится информация в матричной области дисплея.	• В матричной области дисплея возможно отображение информации на нескольких языках.
2. Ограничение функций ("FUNCTION SELECTION")	(1) Тип блокировки кнопок ("LOCKING FUNCTION") (2) Использование автоматического режима ("SELECT AUTO MODE") (3) Ограничение диапазона целевых температур ("LIMIT TEMP FUNCTION")	• Выбор типа блокировки кнопок • Использовать или не использовать автоматический режим работы. • Установка максимального и минимального значения целевых температур.
3. Выбор режимов ("MODE SELECTION")	(1) Установка главный/ведомый пульт ("CONTROLLER MAIN/SUB") (2) Использование часов ("CLOCK") (3) Тип таймера ("WEEKLY TIMER") (4) Телефон поставщика или сервисного центра ("CALL.")	• Если в одну группу подключены два пульта управления, то один из них должен быть установлен как ведомый. • Задействовать или нет функцию часов. • Выбор типа таймера. • Контактный телефон при неисправности прибора. • Введение номера телефона.
4. Настройки дисплея ("DISP MODE SETTING")	(1) Единицы измерения температуры ("°C/°F" ("TEMPMODE°C/°F")) (2) Индикация температуры в помещении ("ROOMTEMP DISP SELECT") (3) Индикация режима (охлаждение или обогрев) в автоматическом режиме ("AUTO MODE DISP C/H")	• Выбор единиц измерения температуры: °C или °F • Отображать или нет при работе температуру воздуха, входящего в кондиционер. • Отображать режим работы кондиционера в автоматическом режиме: «Холод»/«Тепло» или индицировать «Авто».

3.2 Описание настроек в режиме выбора функций

Описание алгоритма настройки приведено на следующей странице. Предполагается следующая последовательность действий.

[1] Выключите кондиционер и войдите в режим настройки. [2] Выберите пункт из столбца 1. [3] Выберите пункт из столбца 2. [4] Установите значение параметра (описание в столбце 3). [5] Завершение настройки. [6] Выход в режим управления.

[4]–1. Изменить язык



Информация в матричном секторе индикатора может отображаться на нескольких языках..

• Нажмите кнопку [ MENU] (G) для изменения языка

1 японский (JP), 2 английский (GB), 3 немецкий (D), 4 испанский (E), 5 русский (RU), 6 итальянский (I), 7 китайский (CH), 8 французский (F)

[4]–2. Ограничение функций

(1) Тип блокировки кнопок

- Для изменения настроек нажмите кнопку (D) [ ON/OFF]
 - 1 no1 : Заблокированы все кнопки пульта управления кроме кнопки [ ON/OFF].
 - 2 no2 : Заблокированы все кнопки пульта управления.
 - 3 OFF (заводская установка) : Режим блокировки отключен.

*Если выбран тип блокировки 1 или 2, то в режиме управления возможно заблокировать кнопки пульта следующим образом: нажать одновременно и удерживать более 2 секунд кнопки «Filter» и «ON/OFF».

(2) Использование автоматического режима

Если данный пульт управления подключен к внутреннему блоку, имеющему автоматический режим, то можно выполнить следующие настройки.

- Для изменения настроек нажмите кнопку (D) [ ON/OFF]
 - 1 ON (заводская установка) : При переключении режимов присутствует автоматический режим.
 - 2 OFF : При переключении режимов автоматический режим отсутствует.

(3) Ограничение диапазона целевых температур

После выполнения данных настроек целевая температура, задаваемая с пульта, может изменяться в ограниченном диапазоне.

- Для изменения настроек нажмите кнопку (D) [ ON/OFF]
 - 1 «Ограничено охлаждение» :
Изменен диапазон целевых температур в режиме охлаждения/осушение.
 - 2 «Ограничен обогрев» :
Изменен диапазон целевых температур в режиме обогрева.
 - 3 «Ограничен режим АВТО» :
Изменен диапазон целевых температур в автоматическом режиме.
 - 4 OFF (заводская установка) : Нет ограничения диапазона целевых температур.

* При выборе 1, 2 или 3 задание диапазона является общим для всех режимов, но при переходе в управление применяется только к соответствующему режиму. Если диапазон не задан, то ограничение целевой температуры не происходит.

• Для установки значения температуры используйте кнопки (F) [ TEMP. (▽) или (△)].

• Для переключения между верхней и нижней границами диапазона используйте кнопку (H) []. Выбранный параметр мигает и его значение может быть изменено.

• Допустимые значения диапазонов:

охлаждение/осушение:	нижняя граница: 19°C ~ 30°C	верхняя граница: 30°C ~ 19°C
обогрев:	нижняя граница: 17°C ~ 28°C	верхняя граница: 28°C ~ 17°C
автоматический режим:	нижняя граница: 19°C ~ 28°C	верхняя граница: 28°C ~ 19°C

* Допустимые значения диапазонов могут отличаться для разных внутренних блоков (Mr. Slim, CITY MULTI и другие)

3. НАСТРОЙКА ПУЛЬТА УПРАВЛЕНИЯ

3.2 Описание настроек в режиме выбора функций

[4]-3. Выбор режимов

(1) Установка главный/ведомый пульт

- Для изменения настроек нажмите кнопку (D) [⊖ ON/OFF]
 - 1 Main : Главный пульт управления
 - 2 Sub : Ведомый пульт управления

(2) Использование часов

- Для изменения настроек нажмите кнопку (D) [⊖ ON/OFF]
 - 1 ON : Часы используются.
 - 2 OFF : Часы не используются.

(3) Тип таймера

- Для изменения настроек нажмите кнопку (D) [⊖ ON/OFF]
 - 1 WEEKLY TIMER : Недельный таймер может быть использован.
 - 2 AUTO OFF TIMER : Таймер автоотключения может быть использован.
 - 3 SIMPLE TIMER : Простой таймер может быть использован.
 - 4 TIMER MODE OFF : Таймеры не используются.
- * Если функция часов отключена, то недельный таймер не может быть использован.

(4) Телефон поставщика или сервисного центра

- Для изменения настроек нажмите кнопку (D) [⊖ ON/OFF]
 - 1 CALL OFF : Номер телефона не отображается в случае неисправности (D).
 - 2 CALL **** * : Номер телефона отображается в случае неисправности.
 - CALL_ : При данной индикации вводится номер.
- Ввод номера телефона
 Для ввода цифр пользуйтесь следующими кнопками:
 для перемещения курсора вправо/влево - кнопки (F) [⏪ TEMP. (▽) и (△) ⏩]
 для изменения цифры в текущей позиции - кнопки (C) [⊖ CLOCK (▽) или (△)]

[4]-4. Настройки дисплея

(1) Единицы измерения температуры: °C/°F

- Для изменения настроек нажмите кнопку (D) [⊖ ON/OFF]
 - 1 °C : Температура измеряется в градусах по шкале Цельсия °C
 - 2 °F : Температура измеряется в градусах по шкале Фаренгейта °F

(2) Индикация температуры в помещении

- Для изменения настроек нажмите кнопку (D) [⊖ ON/OFF]
 - 1 ON : Температура помещения отображается.
 - 2 OFF : Температура помещения не отображается.

(3) Индикация режима (охлаждение или обогрев) в автоматическом режиме

- Для изменения настроек нажмите кнопку (D) [⊖ ON/OFF]
 - 1 ON : Индикация «Авто-Холод» или «Авто-Тепло» в автоматическом режиме работы.
 - 2 OFF : Индикация «Авто» в автоматическом режиме работы.

3. НАСТРОЙКА ПУЛЬТА УПРАВЛЕНИЯ

3.3 Процедура выбора функций

В данном алгоритме приведена индикация дисплея при выбранном языке - „английский“.

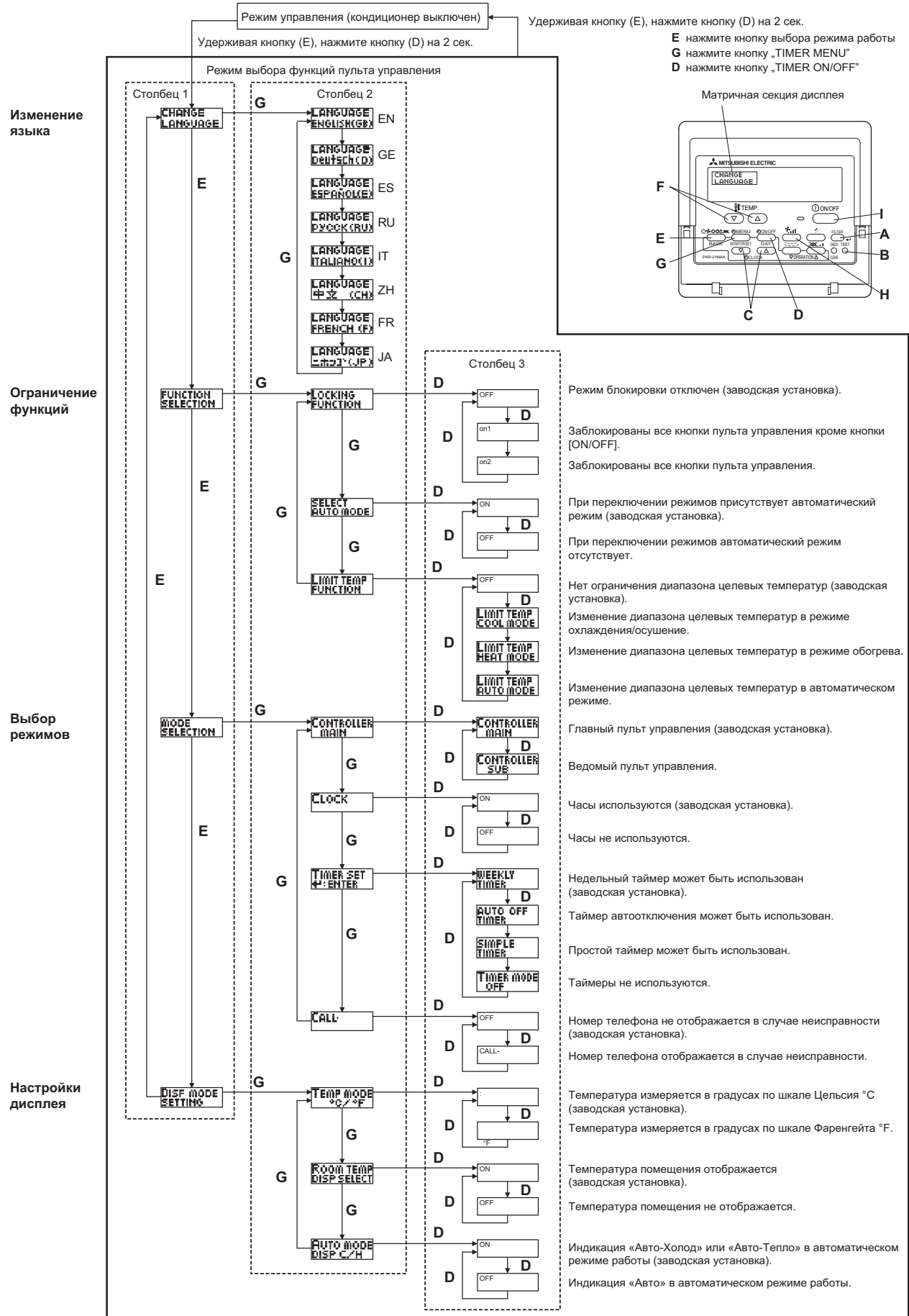

1. РЕЖИМ КОНТРОЛЯ РАБОЧИХ ПАРАМЕТРОВ

PUHZ-RP35/ 50/ 60/ 71/ 100/ 125/ 140VHA PUHZ-P100/ 125/ 140VHA
 PUHZ-RP100/ 125/ 140YHA

- Вход в режим контроля рабочих параметров

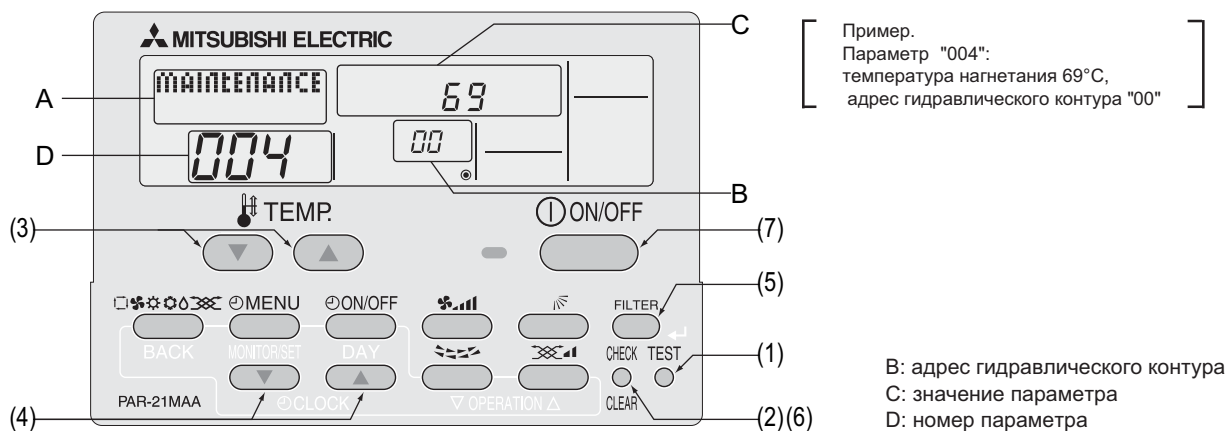

- (1) Нажмите и удерживайте кнопку **TEST** более 3 секунд до появления надписи на индикаторе „Maintenance Mode”.
- (2) Нажмите и удерживайте кнопку **CHECK** более 3 секунд для перехода в режим контроля рабочих параметров.
 Примечание: если в данный момент пульт находится в режиме ожидания значения параметра (например, мигает „- - -”), то переход в режим контроля временно невозможен - кнопки пульта заблокированы.

- Режим контроля рабочих параметров.

В секции D появляется индикация [- -], и вы можете выбрать номер параметра, который требуется проверить.

- (3) Кнопками [TEMP] (**▽** and **△**) установите адрес гидравлического контура.
 Секция дисплея B:



- (4) Кнопками [CLOCK] (**▽** и **△**) выберите номер параметра, который требуется проверить.
- (5) Нажмите кнопку **FILTER** для получения значения выбранного параметра. Значение появится в секции C дисплея.
 Примечание: значение параметра автоматически не обновляется. Для обновления значения снова выполните указания из пункта (4).

- Выход в режим контроля рабочих параметров

- (6) В режиме контроля рабочих параметров нажмите и удерживайте более 3 секунд кнопку **CHECK**
- (7) Для возврата к нормальному режиму нажмите кнопку **ON/OFF**

2. НОМЕРА РАБОЧИХ ПАРАМЕТРОВ

* В таблице приведен полный список всех параметров. В конкретной комбинации внутреннего и наружного блоков некоторые параметры могут отсутствовать.

Номер параметра	Описание	Диапазон	Ед. измерения	Примечание
0	Рабочий режим	см. следующий раздел	–	
1	Рабочий ток компрессора (rms)	0 – 50	А	
2	Наработка компрессора	0 – 9999	х 10 часов	
3	Количество циклов включения компрессора	0 – 9999	х 100 раз	
4	Температура нагнетания (ТН4)	3 – 217	°С	
5	Наружный блок - темп. жидкостной трубы 1 (ТН3)	-40 – 90	°С	
6	Наружный блок - темп. жидкостной трубы 2	-40 – 90	°С	
7	Наружный блок - темп. в двухфазной точке (ТН6)	-39 – 88	°С	
8				
9	Наружный блок - темп. наружного воздуха (ТН7)	-39 – 88	°С	
10	Наружный блок - темп. теплоотвода (ТН8)	-40 – 200	°С	
11				
12	Перегрев паров после компрессора (SHd)	0 – 255	°С	
13	Переохлаждение (SC)	0 – 130	°С	
14				
15				
16	Частота вращения компрессора	0 – 255	Гц	
17	Целевая частота вращения компрессора	0 – 255	Гц	
18	Наружный блок - скорость вентилятора	0 – 10	уровни	
19	Наружный блок - скорость вентилятора 1 (для моделей с синхронным двигателем DC)	0 – 9999	об/мин	
20	Наружный блок - скорость вентилятора 2 (для моделей с синхронным двигателем DC)	0 – 9999	об/мин	Индцируется "0", если в модели только один вентилятор.
21				
22	Степень открытия расширительного клапана LEV (A)	0 – 500	импульсы	
23	Степень открытия расширительного клапана LEV (B)	0 – 500	импульсы	
24				
25	Первичный ток	0 – 50	А	
26	Выпрямленное напряжение	180 – 370	В	
27				
28				
29	Количество внутренних блоков	0 – 4	шт.	
30	Внутренний блок - целевая температура	17 – 30	°С	
31	Внутренний блок - температура на входе	8 – 39	°С	
32	Внутренний блок 1 - температура на входе (в режиме обогрева „- 4 градуса“)	8 – 39	°С	Индцируется "0", если указанный блок отсутствует.
33	Внутренний блок 2 - температура на входе (в режиме обогрева „- 4 градуса“)	8 – 39	°С	↑
34	Внутренний блок 3 - температура на входе (в режиме обогрева „- 4 градуса“)	8 – 39	°С	↑
35	Внутренний блок 4 - температура на входе (в режиме обогрева „- 4 градуса“)	8 – 39	°С	↑
36				
37	Внутренний блок - темп. жидкостной трубы (блок №1)	-39 – 88	°С	Индцируется "0", если указанный блок отсутствует.
38	Внутренний блок - темп. жидкостной трубы (блок №2)	-39 – 88	°С	↑
39	Внутренний блок - темп. жидкостной трубы (блок №3)	-39 – 88	°С	↑
40	Внутренний блок - темп. жидкостной трубы (блок №4)	-39 – 88	°С	↑
41				
42	Внутренний блок - темп. газовой трубы (блок №1)	-39 – 88	°С	Индцируется "0", если указанный блок отсутствует.
43	Внутренний блок - темп. газовой трубы (блок №2)	-39 – 88	°С	↑
44	Внутренний блок - темп. газовой трубы (блок №3)	-39 – 88	°С	↑
45	Внутренний блок - темп. газовой трубы (блок №4)	-39 – 88	°С	↑
46				
47				
48	Длительность включения термостата	0 – 999	минуты	
49	Прошло времени в тестовом режиме	0 – 120	минуты	← В тестовом режиме контроль рабочих параметров невозможен.

2. НОМЕРА РАБОЧИХ ПАРАМЕТРОВ (продолжение)

Номер параметра	Описание	Диапазон	Ед. измерения	Примечание
50	Внутренний блок - режим управления	См. следующий раздел.	–	
51	Наружный блок - режим управления	См. следующий раздел.	–	
52	Компрессор - режим управления частотой	См. следующий раздел.	–	
53	Наружный блок - режим управления вентилятором	См. следующий раздел.	–	
54	Выход: состояние исполнительных устройств	См. следующий раздел.	–	
55	Содержание ошибки (U9)		–	
56				
57				
58				
59				
60	Сигнал запроса производительности	0 – 255	%	
61	Контакт ограничения производительности	См. следующий раздел.	–	
62	Состояние внешних сигналов (ночной режим и т.п.)	См. следующий раздел.	–	
63				
64				
65				
66				
67				
68				
69				
70	Наружный блок - индикация производительности	См. следующий раздел	–	
71	Наружный блок - информация о настройках	См. следующий раздел	–	
72				
73	Наружный блок - информация о настройках SW1	См. следующий раздел	–	
74	Наружный блок - информация о настройках SW2	См. следующий раздел	–	
75				
76	Наружный блок - информация о настройках SW4	См. следующий раздел	–	
77	Наружный блок - информация о настройках SW5	См. следующий раздел	–	
78	Наружный блок - информация о настройках SW6	См. следующий раздел	–	
79	Наружный блок - информация о настройках SW7	См. следующий раздел	–	
80	Наружный блок - информация о настройках SW8	См. следующий раздел	–	
81	Наружный блок - информация о настройках SW9	См. следующий раздел	–	
82	Наружный блок - информация о настройках SW10	См. следующий раздел	–	
83				
84	Наличие конвертера M-NET	"0000": не подключен "0001": подключен	–	
85				
86				
87				
88				
89	Информация о режиме „Replace” (очистка трубопроводов)	"0000": режим не запускался "0001": режим запускался	–	
90	Наружный блок - версия прошивки микроконтроллера	Пример, вер. 5.01 → "0501"	номер	
91	Наружный блок - версия прошивки микроконтроллера (дополнительный номер)	Дополнительная информация о версии прошивки: например, вер. 5.01 A000 → "A000"	–	
92				
93				
94				
95				
96				
97				
98				
99				
100	Наружный блок - код предварительной неисправности (первый)	Код неисправности в памяти (" - " - нет информации о неисправности в памяти).	код	
101	Наружный блок - код предварительной неисправности (второй)	Код неисправности в памяти (" - " - нет информации о неисправности в памяти).	код	
102	Наружный блок - предварительной код неисправности (последний)	Код неисправности в памяти (" - " - нет информации о неисправности в памяти).	код	

2. НОМЕРА РАБОЧИХ ПАРАМЕТРОВ (продолжение)

Номер параметра	Описание	Диапазон	Ед. измерения	Примечание
103	Код неисправности (первый)	Код неисправности ("--" - нет информации в памяти).	код	
104	Код неисправности (второй)	Код неисправности ("--" - нет информации в памяти).	код	
105	Код неисправности (последний)	Код неисправности ("--" - нет информации в памяти).	код	
106	Неисправность термисторов (ТН3/ТН6/ТН7/ТН8)	3 - ТН3 6 - ТН6 7 - ТН7 8 - ТН8 0 - термисторы исправны	номер датчика	
107	Рабочий режим	Индикация аналогична параметру "0".	–	Перед возникновением неисправности
108	Рабочий ток компрессора	0 – 50	А	Перед возникновением неисправности
109	Наработка компрессора	0 – 9999	х 10 часов	Перед возникновением неисправности
110	Количество циклов включения компрессора	0 – 9999	х 100 раз	Перед возникновением неисправности
111	Температура нагнетания	3 – 217	°С	Перед возникновением неисправности
112	Наружный блок - темп. жидкостной трубы 1 (ТН3)	-40 – 90	°С	Перед возникновением неисправности
113	Наружный блок - темп. жидкостной трубы 2	-40 – 90	°С	Перед возникновением неисправности
114	Наружный блок - темп. в двухфазной точке (ТН6)	-39 – 88	°С	Перед возникновением неисправности
115				
116	Наружный блок - темп. наружного воздуха (ТН7)	-39 – 88	°С	Перед возникновением неисправности
117	Наружный блок - темп. теплоотвода (ТН8)	-40 – 200	°С	Перед возникновением неисправности
118	Перегрев паров после компрессора (SHd)	0 – 255	°С	Перед возникновением неисправности
119	Переохлаждение (SC)	0 – 130	°С	Перед возникновением неисправности
120	Частота вращения компрессора	0 – 255	Гц	Перед возникновением неисправности
121	Наружный блок - скорость вентилятора	0 – 10	уровни	Перед возникновением неисправности
122	Наружный блок - скорость вентилятора 1 (для моделей с синхронным двигателем DC)	0 – 9999	об/мин	Перед возникновением неисправности
123	Наружный блок - скорость вентилятора 2 (для моделей с синхронным двигателем DC)	0 – 9999	об/мин	Перед возникновением неисправности. Индицируется "0", если в модели только один вентилятор.
124				
125	Степень открытия расширительного клапана LEV (A)	0 – 500	импульсы	Перед возникновением неисправности
126	Степень открытия расширительного клапана LEV (B)	0 – 500	импульсы	Перед возникновением неисправности
127				
128				
129				
130	Суммарное время „термостат включен“ до неисправности	0 – 999	минуты	
131				
132	Внутренний блок - темп. жидкостной трубы перед возникновением неисправности.	-39 – 88	°С	Average value of all indoor units is displayed if the air conditioner consists of two or more indoor units (twin, triple, quad).
133	Внутренний блок - темп. в двухфазной точке перед возникновением неисправности.	-39 – 88	°С	Average value of all indoor units is displayed if the air conditioner consists of two or more indoor units (twin, triple, quad).
134	Внутренний блок перед неисправностью: темп. входящего воздуха (настройка термостата)	-39 – 88	°С	
135				
136				
137				
138				
139				
140				
~				
146				
147				
148				
149				
150	Внутренний блок - реальная входная температура	-39 – 88	°С	
151	Внутренний блок - темп. жидкостной трубы	-39 – 88	°С	
152	Внутренний блок - темп. в двухфазной точке	-39 – 88	°С	

2. НОМЕРА РАБОЧИХ ПАРАМЕТРОВ (продолжение)

Номер параметра	Описание	Диапазон	Ед. измерения	Примечание
153				
154	Внутренний блок - наработка вентилятора (после сброса индикатора „фильтр“)	0 – 9999	1 час	
155	Внутренний блок - наработка (суммарное время работы вентилятора)	0 – 9999	10 часов	
156				
157	Вентилятор внутр. блока - управляющий параметр (Sj)	0 – 255 данные управления вентилятором	–	для вентиляторов с фазовым управлением
158	Вентилятор внутр. блока - управляющий параметр (импульса вкл/выкл)	"00 *** ****" данные управления вентилятором	–	для вентиляторов с импульсным управлением
159	Вентилятор внутр. блока - управляющий параметр	"00 *** ****" данные управления вентилятором	–	для синхронных (DC) двигателей вентиляторов
160				
161				
162	Внутренний блок - информация о модели	См. следующий раздел.	–	
163	Внутренний блок - индикация о производительности	См. следующий раздел.	–	
164	Внутренний блок - информация о настройках SW3	неопределено	–	
165	Номер пары „внутренний блок - ИК пульт“	См. следующий раздел.	–	
166	Внутренний блок - информация о настройках SW5	неопределено	–	
167				
~				
189				
190	Внутренний блок - версия прошивки микроконтроллера	Пример, вер. 5.01 → "0501"	версия	
191	Внутренний блок - версия прошивки микроконтроллера (дополнительный номер)	Дополнительная информация о версии прошивки: например, вер. 5.01 A000 → "A000"	–	
192				
~				
764				
765	Фиксация режима работы (обогрев)	Выбор данного параметра является управляющей командой для фиксации текущих управляющих параметров.		
766	Фиксация режима работы (охлаждение)	Выбор данного параметра является управляющей командой для фиксации текущих управляющих параметров.		
767	Отмена фиксации режима работы	Выбор данного параметра является управляющей командой для отмены режима фиксации текущих управляющих параметров, установленного командами „765“ и „766“.		

3. РАСШИФРОВКА СИМВОЛЬНОЙ ИНДИКАЦИИ ЗНАЧЕНИЙ ПАРАМЕТРОВ

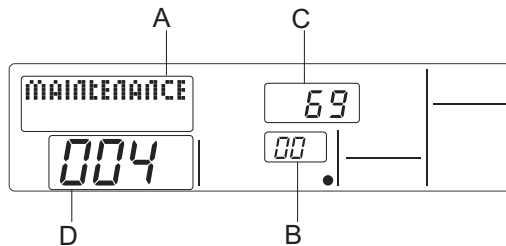

Пример.
 Параметр "004":
 температура нагнетания 69°C,
 адрес гидравлического контура "00"

B: адрес гидравлического контура
 C: значение параметра
 D: номер параметра

Режим работы (параметр „0”)

Индикация



Режим работы

Индикация	Режим работы
0	выкл/вентиляция
C	охлаждение/осушение
H	обогрев
d	оттаивание

Исполнительные устройства

Индикация	Питание компрессора	Компрессор	4-х ходовой клапан	Соленоидный вентиль
0	–	–	–	–
1				вкл
2			вкл	
3			вкл	вкл
4		вкл		
5		вкл		вкл
6		вкл	вкл	
7		вкл	вкл	вкл
8	вкл			
A	вкл		вкл	

Режим работы внутреннего блока (параметр „50”)

Индикация

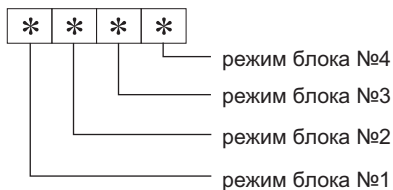

Индикация	Режим
0	нормальный
1	предварительный нагрев
2	–
3	–
4	нагрев включен
5	защита от обмерзания
6	защита от перегрева
7	запрос на отключение компрессора
F	отсутствует указанный блок

Режим работы наружного блока (параметр „51”)

Индикация	Режим
0 0 0 0	нормальный
0 0 0 1	подготовка к режиму обогрева
0 0 0 2	оттаивание

Режим управления частотой вращения компрессора (параметр „52”)

Индикация

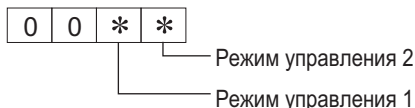

Режим управления 1

Индикация	Режим ограничение тока
0	нет ограничения
1	активировано первичное ограничение тока
2	активировано вторичное ограничение тока

Режим управления 2 (задействованы защитные алгоритмы при указанных симптомах)

Индикация	Превышение температуры нагнетания	Превышение температуры конденсации	Обмерзание	Перегрев теплопровода
0				
1	да			
2		да		
3	да	да		
4			да	
5	да		да	
6		да	да	
7	да	да	да	
8				да
9	да			да
A		да		да
b	да	да		да
C			да	да
d	да		да	да
E		да	да	да
F	да	да	да	да

3. РАСШИФРОВКА СИМВОЛЬНОЙ ИНДИКАЦИИ ЗНАЧЕНИЙ ПАРАМЕТРОВ (продолжение)

Скорость вентилятора (параметр „53”)

Индикация 0 0 * *

Коррекция скорости вращения вентилятора в связи с перегревом теплоотвода
 Коррекция скорости вращения вентилятора в связи с превышением температуры конденсации в режиме охлаждения

индикация	коррекция
- (минус)	- 1
0	0
1	+1
2	+2

Управление исполнительными устройствами (параметр „54”)

Индикация 0 0 * *

Исполнительные устройства: выход 1
 Исполнительные устройства: выход 2

Исполнительные устройства: выход 1

Индикация	SV1	4-х ходовой клапан	Компрессор	Подогрев компрессора
0				
1	вкл			
2		вкл		
3	вкл	вкл		
4			вкл	
5	вкл		вкл	
6		вкл	вкл	
7	вкл	вкл	вкл	
8				вкл
9	вкл			вкл
A		вкл		вкл
b	вкл	вкл		вкл
C			вкл	вкл
d	вкл		вкл	вкл
E		вкл	вкл	вкл
F	вкл	вкл	вкл	вкл

Исполнительные устройства: выход 2

Индикация	52C	SV2	SS
0			
1	вкл		
2		вкл	
3	вкл	вкл	
4			вкл
5	вкл		вкл
6		вкл	вкл
7	вкл	вкл	вкл

Содержание ошибки [U9] (параметр „55”)

Индикация 0 0 * *

содержание ошибки 1
 содержание ошибки 2

Содержание ошибки 1

● : определено

Индикация	Повышенное напряжения	Пониженное напряжения	Отсутствие фазы L1	Ошибка сигнала синхронизации
0				
1	●			
2		●		
3	●	●		
4			●	
5	●		●	
6		●	●	
7	●	●	●	
8				●
9	●			●
A		●		●
b	●	●		●
C			●	●
d	●		●	●
E		●	●	●
F	●	●	●	●

Содержание ошибки 2

● : определено

Индикация	Ошибка конвертера Fo	ошибка PAM
0		
1	●	
2		●
3	●	●

3. РАСШИФРОВКА СИМВОЛЬНОЙ ИНДИКАЦИИ ЗНАЧЕНИЙ ПАРАМЕТРОВ (продолжение)

Контакт ограничения производительности (параметр „61”)

Индикация

0	0	0	*
---	---	---	---

установка ограничения

Установка ограничения

Индикация	Значение	Установка переключателя	
		SW7-1	SW7-2
0	0%		
1	50%	вкл	
2	75%		вкл
3	100%	вкл	вкл

Внешний входной сигнал (параметр „62”)

Индикация

0	0	0	*
---	---	---	---

состояние внешних входов

Состояние внешних входов

● : сигнал установлен

Индикация	Ограничение производительности	Ночной режим	Вход 1	Вход 2
0				
1	●			
2		●		
3	●	●		
4			●	
5	●		●	
6		●	●	
7	●	●	●	
8				●
9	●			●
A		●		●
b	●	●		●
C			●	●
d	●		●	●
E		●	●	●
F	●	●	●	●

Наружный блок - установка производительности (параметр „70”)

Индикация	Код производительности
9	35
10	50
11	60
14	71
20	100
25	125
28	140
40	200
50	250

Наружный блок - информация о настройках (параметр „71”)

Индикация

0	0	*	*
---	---	---	---

Информация 1
Информация 2

Информация 1

Индикация	Режим оттаивания
0	стандартный
1	при повышенной влажности

Информация 2

Индикация	1 фазное/3-х фазное питание	„охлаждение-обогрев”/ „только охлаждение”
0	1 фазное	„охлаждение-обогрев”
1		„только охлаждение”
2	3-х фазное	„охлаждение-обогрев”
3		„только охлаждение”

3. РАСШИФРОВКА СИМВОЛЬНОЙ ИНДИКАЦИИ ЗНАЧЕНИЙ ПАРАМЕТРОВ (продолжение)

Положение переключателей на плате наружного блока: SW1-SW10, кроме SW3 (параметры „73”-„82”)

0: положение OFF 1: положение ON

SW1, SW2, SW6, SW7						индикация
1	2	3	4	5	6	
0	0	0	0	0	0	00 00
1	0	0	0	0	0	00 01
0	1	0	0	0	0	00 02
1	1	0	0	0	0	00 03
0	0	1	0	0	0	00 04
1	0	1	0	0	0	00 05
0	1	1	0	0	0	00 06
1	1	1	0	0	0	00 07
0	0	0	1	0	0	00 08
1	0	0	1	0	0	00 09
0	1	0	1	0	0	00 0A
1	1	0	1	0	0	00 0b
0	0	1	1	0	0	00 0C
1	0	1	1	0	0	00 0d
0	1	1	1	0	0	00 0E
1	1	1	1	0	0	00 0F
0	0	0	0	1	0	00 10
1	0	0	0	1	0	00 11
0	1	0	0	1	0	00 12
1	1	0	0	1	0	00 13
0	0	1	0	1	0	00 14
1	0	1	0	1	0	00 15
0	1	1	0	1	0	00 16
1	1	1	0	1	0	00 17
0	0	0	1	1	0	00 18
1	0	0	1	1	0	00 19
0	1	0	1	1	0	00 1A
1	1	0	1	1	0	00 1B
0	0	1	1	1	0	00 1C
1	0	1	1	1	0	00 1D
0	1	1	1	1	0	00 1E
1	1	1	1	1	0	00 1F
0	0	0	0	0	1	00 20
1	0	0	0	0	1	00 21
0	1	0	0	0	1	00 22
1	1	0	0	0	1	00 23
0	0	1	0	0	1	00 24
1	0	1	0	0	1	00 25
0	1	1	0	0	1	00 26
1	1	1	0	0	1	00 27
0	0	0	1	0	1	00 28
1	0	0	1	0	1	00 29
0	1	0	1	0	1	00 2A
1	1	0	1	0	1	00 2B
0	0	1	1	0	1	00 2C
1	0	1	1	0	1	00 2D
0	1	1	1	0	1	00 2E
1	1	1	1	0	1	00 2F
0	0	0	0	1	1	00 30
1	0	0	0	1	1	00 31
0	1	0	0	1	1	00 32
1	1	0	0	1	1	00 33
0	0	1	0	1	1	00 34
1	0	1	0	1	1	00 35
0	1	1	0	1	1	00 36
1	1	1	0	1	1	00 37
0	0	0	1	1	1	00 38
1	0	0	1	1	1	00 39
0	1	0	1	1	1	00 3A
1	1	0	1	1	1	00 3B
0	0	1	1	1	1	00 3C
1	0	1	1	1	1	00 3D
0	1	1	1	1	1	00 3E
1	1	1	1	1	1	00 3F

0: положение OFF 1: положение ON

SW5				индикация
1	2	3	4	
0	0	0	0	00 00
1	0	0	0	00 01
0	1	0	0	00 02
1	1	0	0	00 03
0	0	1	0	00 04
1	0	1	0	00 05
0	1	1	0	00 06
1	1	1	0	00 07
0	0	0	1	00 08
1	0	0	1	00 09
0	1	0	1	00 0A
1	1	0	1	00 0b
0	0	1	1	00 0C
1	0	1	1	00 0d
0	1	1	1	00 0E
1	1	1	1	00 0F

0: положение OFF 1: положение ON

SW8			индикация
1	2	3	
0	0	0	00 00
1	0	0	00 01
0	1	0	00 02
1	1	0	00 03
0	0	1	00 04
1	0	1	00 05
0	1	1	00 06
1	1	1	00 07

0: положение OFF 1: положение ON

SW4, SW9, SW10		индикация
1	2	
0	0	00 00
1	0	00 01
0	1	00 02
1	1	00 03

3. РАСШИФРОВКА СИМВОЛЬНОЙ ИНДИКАЦИИ ЗНАЧЕНИЙ ПАРАМЕТРОВ (продолжение)

Внутренний блок - информация о модели (параметр „162”)

Индикация

0 0 * *

см. таблицу справа

Индикация	Модель	Индикация	Модель
00	PSA-RP•GA, PSH-PGAH	20	
01		21	PKA-RP•FAL, PKH-P•FALH
02	PEAD-RP•EA(2)/GA, PEHD-P•EAH	22	PCA-RP•GA, PCH-P•GAH
03	SEZ-KA•VA	23	
04		24	
05	SLZ-KA•VA(L)	25	
06	PCA-RP•HA	26	
07		27	
08		28	
09		29	
0A		2A	
0b		2b	PKA-RP•GAL, PKH-P•GALH
0C		2C	
0d		2d	
0E		2E	
0F		2F	PLA-RP•AA
10		30	
11	PEA-RP•EA	31	PLH-P•AAH
12	MEXZ-GA•VA(L)	32	
13		33	
14		34	
15		35	
16		36	PLA-RP•AA2
17		37	
18		38	
19		39	
1A		3A	
1b		3b	
1C		3C	
1d		3d	
1E		3E	
1F		3F	

Внутренний блок - производительность (параметр „163”)

Индикация

0 0 * *

см. таблицу справа

Индикация	Код производительности	Индикация	Код производительности
00	12	10	112
01	16	11	125
02	22	12	140
03	25	13	160
04	28	14	200
05	32	15	224
06	36	16	250
07	40	17	280
08	45	18	
09	50	19	
0A	56	1A	
0b	63	1b	
0C	71	1C	
0d	80	1d	
0E	90	1E	
0F	100	1F	

Номер пары „внутренний блок - ИК пульт” (параметр „165”)

Индикация

0 0 * *

см. таблицу справа

Индикация	Номер пары, положение переключателя
00	№. 0
01	№. 1 J41 разомкнута
02	№. 2 J42 разомкнута
03	№. 3 J41, J42 разомкнуты

1. РЕЖИМ КОНТРОЛЯ РАБОЧИХ ПАРАМЕТРОВ

PUHZ-RP35/ 50/ 60/ 71/ 100/ 125/ 140VHA PUHZ-P100/ 125/ 140VHA
 PUHZ-RP100/ 125/ 140YHA

- Режим существенно упрощает обслуживание системы.
- Режим позволяет проверять рабочие параметры и настройки внутренних и наружных блоков с пульта управления. В инверторных моделях предусмотрен режим фиксации частоты вращения компрессора, для упрощения поиска неисправностей.

Использование пульта для диагностики упрощает обслуживание.

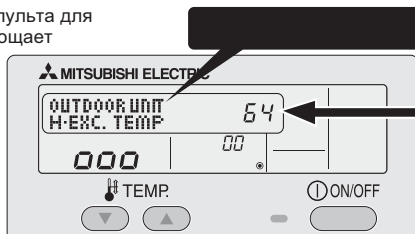

● Обычная процедура проверки

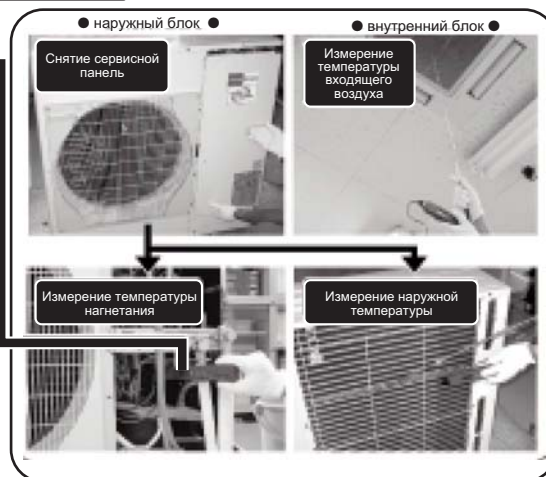

Информация, доступная в режиме контроля.

Компрессор	Наружный блок	Внутренний блок
1 Нарботка (x 10 часов)	4 Температура теплообменника (°C)	7 Температура входящего воздуха (°C)
2 Кол-во циклов вкл/выкл (x 10 циклов)	5 Температура нагнетания (°C)	8 Температура теплообменника (°C)
3 Рабочий ток (A)	6 Температура наружного воздуха (°C)	9 Нарботка фильтра* (часы)

* Количество часов работы кондиционера после последнего сброса индикации „фильтр“

2. ИСПОЛЬЗОВАНИЕ РЕЖИМА КОНТРОЛЯ РАБОЧИХ ПАРАМЕТРОВ

*Если вы собираетесь использовать таблицу „Стандартные рабочие характеристики“, то перед входом в режим установите высокую скорость вентилятора внутреннего блока.

● Вход в режим контроля

Режим контроля рабочих параметров может быть активирован на включенном или выключенном кондиционере, но не в тестовом режиме. Контроль параметров может проводиться и на выключенном кондиционере.

■ Пульт управления

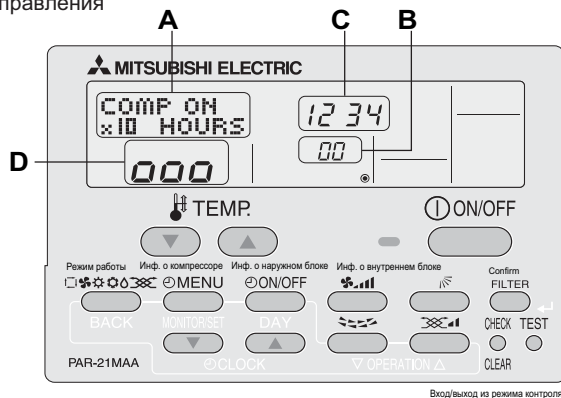

(1) Нажмите и удерживайте более 3 секунд кнопку **TEST**

[секция индикации A]: MAINTENANCE

Если режим „фиксация частоты вращения компрессора“ не нужен, или требуется проверить параметры выключенного кондиционера, то переходите к шагу (4).

● Режим фиксированной частоты вращения компрессора

Частота вращения компрессора может быть фиксирована для проведения диагностики. Если кондиционер находится в выключенном состоянии, то при входе в данный режим он включится.

(2) Нажмите кнопку **MODE** для выбора требуемого режима работы.

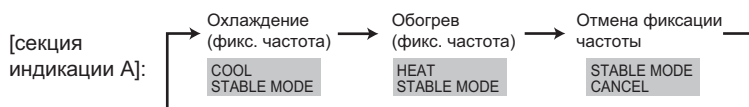

(3) Нажмите кнопку **FILTER** (↵) для подтверждения настроек.

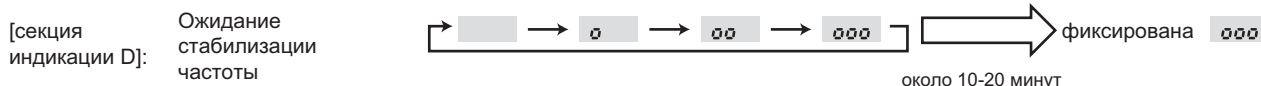

● **Проведение измерений**

После фиксации частоты вращения проведите измерения как описано ниже.

→(4) Используя кнопки [TEMP] ( и ), выберите адрес гидравлического контура.



→(5) Выберите, какую информацию следует отображать.

После выбора переходите к шагу (6).

Информация о компрессоре



Информация о наружном блоке

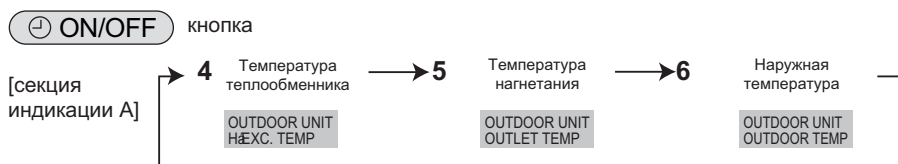

Информация о внутреннем блоке





(6) Нажмите кнопку  (↵) для подтверждения установок.

Пример индикации наработки компрессора.



(7) Данные отображаются в секции индикации С.

Для проверки других параметров повторите шаги (5) - (7).

(8) Для выхода из режима контроля нажмите и удерживайте более 3 секунд кнопку  или нажмите кнопку 

■ **Адрес гидравлического контура**

Системы с одним контуром

Системы с одним гидравлическим контуром имеют адрес „00” и специально его установка не требуется (в том числе двойные и тройные мультисистемы).



Системы с несколькими контурами (групповое управление)

К одному пульту управления может быть подключено до 16 систем (гидравлических контуров). При проверке параметров следует указывать адрес контура.

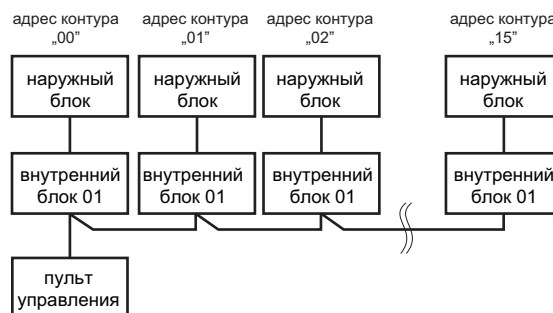

3. РЕЗУЛЬТАТЫ ПРОВЕРКИ РАБОЧИХ ПАРАМЕТРОВ

Проверяемый объект		Результат				
Электропитание	Контакты и соединения	Клеммные колодки	Автомат	норма	подтянуть	
			Наружный блок	норма	подтянуть	
			Внутренний блок	норма	подтянуть	
		Сопротивление изоляции			МОм	
		Напряжение			В	
Компрессор		1 Нароботка			часов	
		2 Кол-во циклов вкл/выкл			циклов	
		3 Ток			А	
Наружный блок	Температура	4 Темп. теплообменника	охл. °С	обогрев °С		
		5 Темп. нагнетания	охл. °С	обогрев °С		
		6 Наружная температура	охл. °С	обогрев °С		
		Темп. выходящего воздуха	охл. °С	обогрев °С		
	Чистота поверхности	Внешний вид	норма		требуется очистка	
		Теплообменник	норма		требуется очистка	
		Звук/вибрация	нет		есть	
Внутренний блок	Температура	7 Темп. входящего воздуха	охл. °С	обогрев °С		
		Темп. выходящего воздуха	охл. °С	обогрев °С		
		8 Темп. теплообменника	охл. °С	обогрев °С		
		9 Нароботка фильтра *			часов	
	Чистота поверхности	Декоративная панель	норма		требуется очистка	
		Фильтр	норма		требуется очистка	
Вентилятор		норма		требуется очистка		
		Теплообменник	норма		требуется очистка	
		Звук/вибрация	нет		есть	

* Нароботка фильтра - время эксплуатации кондиционера после последнего сброса индикации „Фильтр“.

Область	Что проверить	Решение	
		Охл	Обогрев
Норма	Нормальное рабочее состояние		
Проверка фильтра	Фильтр может быть загрязнен. *1		
Проверка А	Производительность снижена. Требуется детальная проверка.		
Проверка В	Недостаточное количество хладагента.		
Проверка С	Фильтр и теплообменник внутреннего блока может быть загрязнен.		

* Указанный вывод основан на японских стандартных условиях. В других температурных условиях может быть другая причина.

Проверяемые параметры

Укажите на графике разность значений 5, 4, 7 и 8.

Нормой считается попадание данных значений в заштрихованную область.

Примечание:

Перед началом измерений установите высокую скорость вращения вентилятора внутреннего блока.

Классификация	Описание	Результат	
Охлаждение	Проверка	Индикация "D000" стабильно присутствует на пульте управления	
	Разность температур	Разность: темп. нагнетания (5) - темп. наружного теплообменника (4)	
Обогрев	Проверка	Is "D000" displayed stably on the remote controller?	
	Разность температур	Разность: темп. нагнетания (5) - темп. внутреннего теплообменника (8)	

* Режим с фиксированной частотой вращения компрессора невозможен в следующих температурных условиях:

А) В режиме охлаждения температура наружного воздуха более +40°C или температура внутреннего воздуха менее +23°C.

В) В режиме обогрева температура наружного воздуха более +20°C или температура внутреннего воздуха менее +25°C.

* Если данный режим включают вне указанных температурных условий, но частота вращения не стабилизируется в течение 30 минут, то выполните проверку блока.

* В режиме обогрева рабочие параметры могут изменяться со временем по причине обмерзания теплообменника наружного блока.

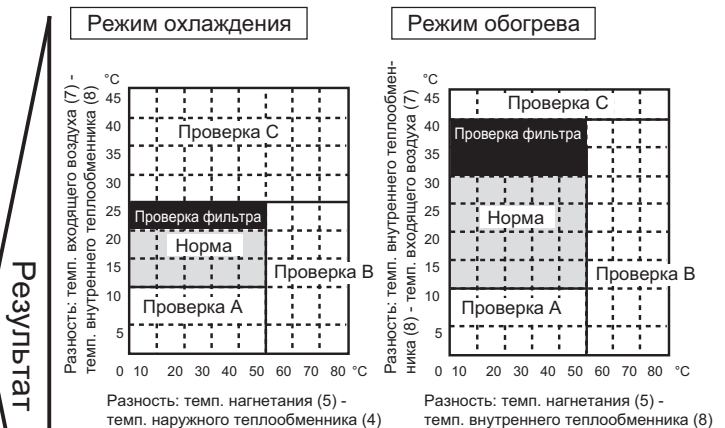

4. НАСТРОЙКА РЕЖИМА КОНТРОЛЯ УТЕЧКИ ХЛАДАГЕНТА

PUHZ-RP35/ 50/ 60/ 71/ 100/ 125/ 140VHA

PUHZ-RP100/ 125/ 140YHA

■ Расположение кнопок на пульте управления

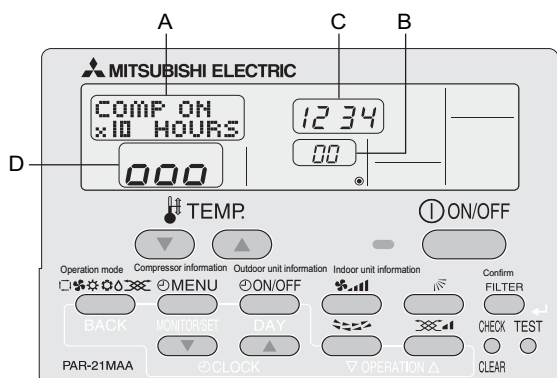

Наружный блок системы может определять утечку хладагента при длительном периоде эксплуатации. Для того, чтобы задействовать данную возможность следует предварительно провести специальную процедуру инициализации (определения начального количества хладагента).

⚠ Внимание:

Перед настройкой режима контроля утечки хладагента следует убедиться в нормальной работе системы в тестовом режиме.

Для более точного определения количества хладагента рекомендуется установить высокую скорость вращения вентилятора внутреннего блока.

[секция индикации A]

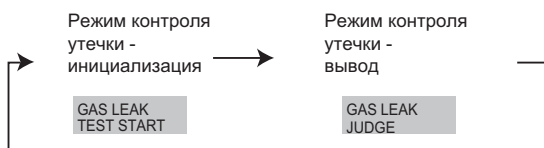
**1. Вход в режим контроля утечки хладагента**

Перед входом в режим контроля утечки состояние блока не имеет значения: включен или выключен.

(1) Нажмите и удерживайте более 3 секунд кнопку **TEST** для входа в режим контроля рабочих параметров (секция индикации A).

2. Проведение начальной инициализации

(2) Нажмите кнопку* **CLOCK** и выберите в секции индикации A [GAS LEAK TEST START].

* Процедура инициализации режима контроля утечки должна проводиться после установки новой системы или после сброса данных о количестве хладагента.

[секция индикации D] - Ожидание стабилизации режима

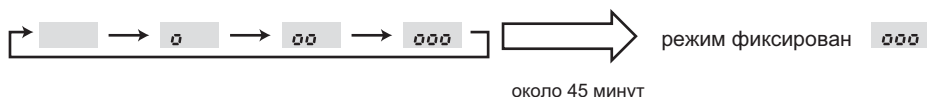

около 45 минут

(3) Нажмите кнопку **FILTER** для подтверждения настроек.

▶ Окончание режима инициализации контроля утечки

После стабилизации режима работы инициализация режима контроля утечки завершена.

(4) Нажмите и удерживайте более 3 секунд кнопку **TEST** для выхода из режима инициализации контроля утечки или нажмите кнопку **ON/OFF**

4. НАСТРОЙКА РЕЖИМА КОНТРОЛЯ УТЕЧКИ ХЛАДАГЕНТА (продолжение)

PUNZ-RP35/ 50/ 60/ 71/ 100/ 125/ 140VNA

PUNZ-RP100/ 125/ 140YNA

3. Результат работы режима контроля утечки хладагента

Для определения количества хладагента в текущий момент времени следует повторить действия из пунктов (1) - (3) из процедуры инициализации режима контроля утечки.

(4) Нажмите кнопку* CLOCK (▽) и выберите в секции индикации A [GAS LEAK JUDGE].

[секция индикации A]

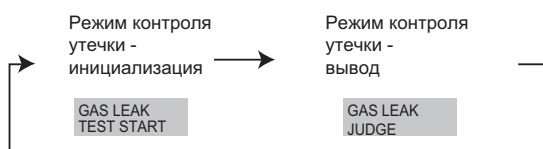

(5) Нажмите кнопку (FILTER) (←) для подтверждения настроек (LOADING в секции индикации A).



Секция индикации C	Обозначение (%: 80%, RP60-RP140)
" 0 "	Утечка менее 20% от начального количества хладагента.
" 20 "	Утечка более 20% от начального количества хладагента.
" 8888 "	"Ошибка" = нет данных о начальном количестве хладагента.

Примечания:

Критерий определения утечки может быть изменен:

RP35-RP50 - 70% (заводская настройка) или 50%;

RP60-RP140: - 80% (заводская настройка) или 60%.

Если критерий определения утечки был изменен, то следует провести действия (1)-(3) инициализации контроля утечки около 1 минуты и пропустить (4). Затем нужно провести действия (1) - (5) из данного раздела.

Сброс данных о начальном количестве хладагента:

Если система была перемещена (демонтирована и смонтирована заново) или производилась дозаправка хладагента, то следует снова провести процедуру инициализации режима контроля утечки.

1) Выключите питание.

2) Замкните контакты разъема CN31 на плате наружного блока .

3) Установите переключатель SW4-1 в положение ON.

4) Включите питание для удаления существующей информации из памяти.

После удаления информации разомкните контакты CN31 и установите SW4-1 в положение OFF.

Внимание:

1) В следующих температурных условиях режим работы не может быть стабилизирован и определение количества хладагента может быть неточным:

а) наружная температура больше или равна 40°C или температура в помещении меньше или равна 23°C.

б) установлена другая скорость вращения вентилятора внутреннего блока (не „Высокая“).

2) Проверьте рабочие параметры и состояние системы, если режим работы не стабилизируется в течение 45 минут.

ОБЩАЯ СХЕМА ПОЛУПРОМЫШЛЕННОЙ СЕРИИ (R22)

ЧАСТЬ 2. СИСТЕМЫ С ПРИМЕНЕНИЕМ ХЛАДАГЕНТА R22

Mr. Slim: хладагент R22

Производительность:
4.4 - 14.8кВт

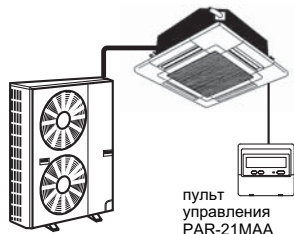

Внутренние блоки:
кассетный PL(H),
настенный PK(H),
подвесной PC(H),
напольный PS(H),
канальный PE(H/D).

пульт
управления
PAR-21MAA

Тип	Производительность, кВт	Внутренний блок	Наружный блок
охлаждение/ обогрев (встроен бустерный электрический нагреватель)	4.4, 5.4, 6.3	Кассетный: PLH-1.6, 2, 2.5KAKH	PUH-1.6, 2, 2.5VKA
	7.7, 9.7, 12.4, 14.0	Кассетный: PLH-3, 4, 5, 6AAKH	PUH-3, 4, 5, 6YK(S)A
	4.5, 5.5	Настенный: PKH-1.6, 2GAKLH	PUH-1.6, 2VKA
	6.5, 7.9, 9.5	Настенный: PKH-2.5, 3, 4FAKH	PUH-2.5VKA PUH-3, 4YK(S)A
	5.4, 7.0, 7.5, 10.0, 12.4, 14.5	Подвесной: PCH-2, 2.5, 3, 4, 5, 6GAKH	PUH-2, 2.5VKA PUH-3, 4, 5, 6YK(S)A
	7.7, 10.2, 12.5, 14.2	Напольный: PSH-3, 4, 5, 6GAKH	PUH-3, 4, 5, 6YK(S)A
	4.4, 5.6, 6.8, 7.7, 9.7, 12.4, 14.6	Канальный: PEHD-1.6, 2, 2.5, 3, 4, 5, 6EAKH	PUH-1.6, 2, 2.5VKA PUH-3, 4, 5, 6YK(S)A
только охлаждение	7.7, 9.9, 12.4, 14.0	Кассетный: PL-3, 4, 5, 6AAK	PU-3, 4, 5, 6YJ(S)A
	7.2, 9.8	Настенный: PK-3, 4FAKL	PU-3, 4YJ(S)A
	7.5, 10.0, 12.4, 14.5	Подвесной: PC-3, 4, 5, 6GAK	PU-3, 4, 5, 6YJ(S)A
	7.5, 10.0, 12.4, 14.5	Напольный: PS-3, 4, 5, 6GAKD	PU-3, 4, 5, 6YJ(S)A
	7.6, 9.7, 12.4, 14.8	Канальный: PED-3, 4, 5, 6EAK	PU-3, 4, 5, 6YJ(S)A

Mr. Slim: хладагент R22

Производительность:
17.9 - 57.6кВт



Внутренние блоки:
канальные

пульт
управления
PAC-204RC

Тип	Производительность, кВт	Внутренний блок	Наружный блок
охлаждение/ обогрев	17.9, 22.0, 28.8, 44.0, 57.6	Канальный: PEH-7, 8, 10, 15, 20MYA *	PUH-7, 8, 10, 15, 20MYC*
только охлаждение	17.9, 22.0, 28.8, 44.0, 57.6	Канальный: PE-7, 8, 10, 15, 20MYC *	PU-7, 8, 10, 15, 20MYC*

* По данным моделям существует отдельное техническое описание.

1

КАССЕТНЫЙ ВНУТРЕННИЙ БЛОК

PL-3/ 4/ 5/ 6AAK

PLH-1.6/ 2/ 2.5KAKH
PLH-3/ 4/ 5/ 6AAKH

Выход воздуха.
Горизонтальные направляющие
воздушного потока.

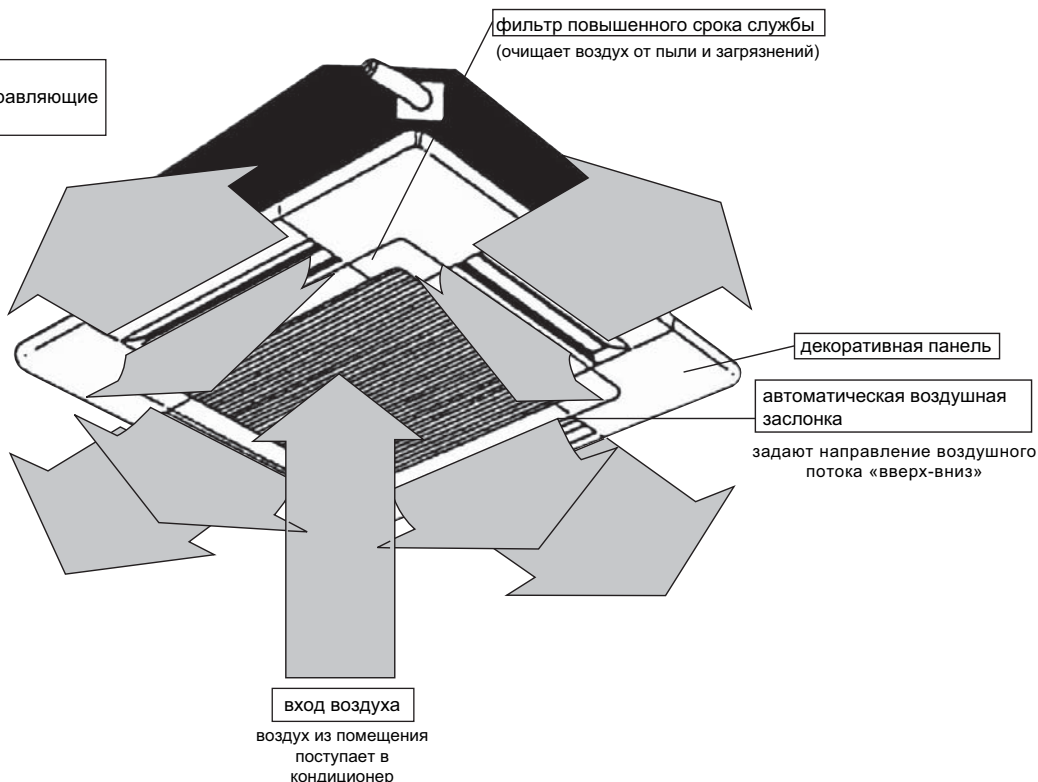

Пульт управления

Пульт запоминает сделанные настройки, и включение кнопкой «ON/OFF» будет происходить с уже установленными параметрами.

Назначение кнопок

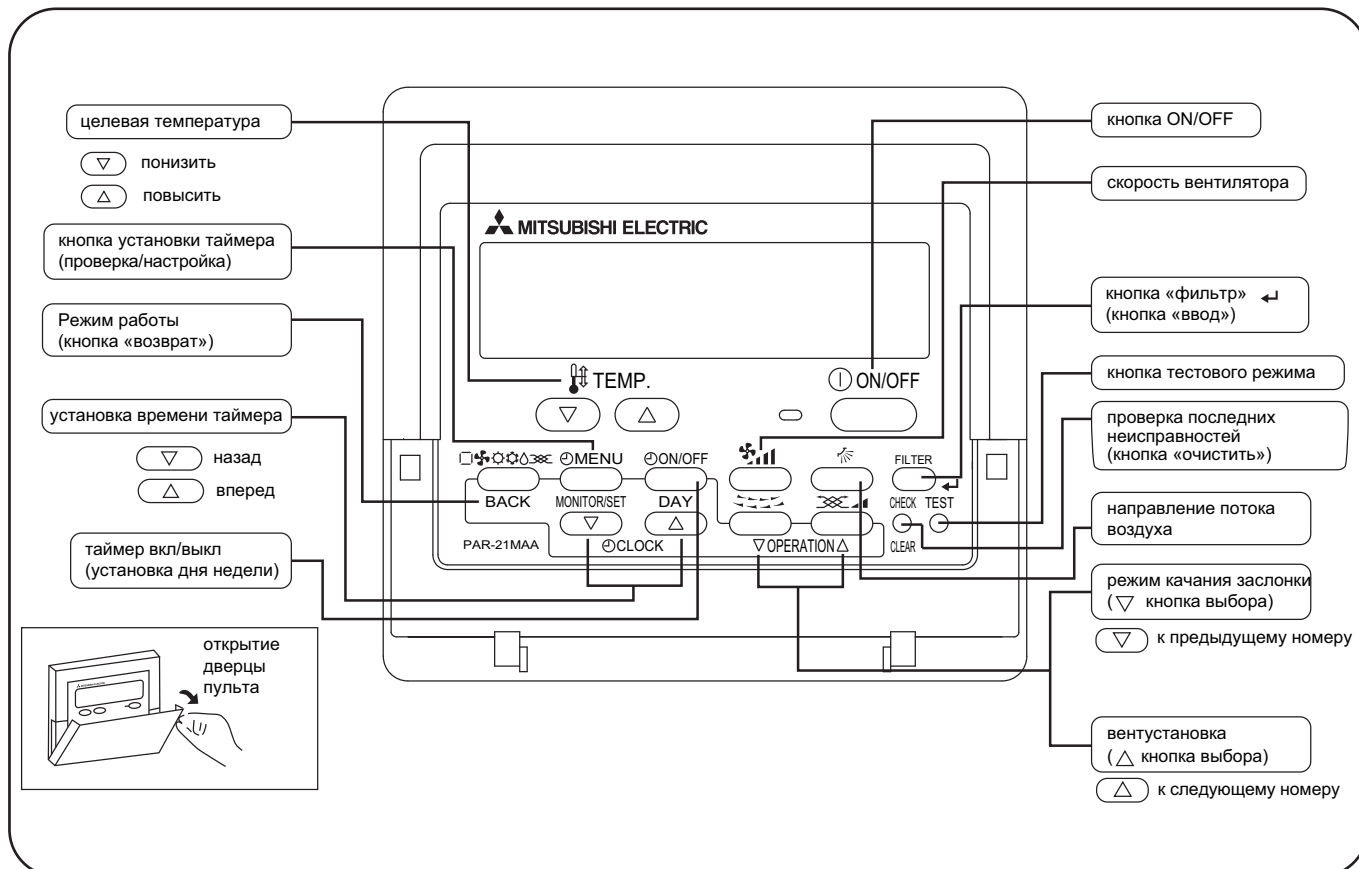

PL-3/ 4/ 5/ 6ААК

PLH-1.6/ 2/ 2.5КАКН
PLH-3/ 4/ 5/ 6ААКН

● Жидкокристаллический дисплей пульта управления

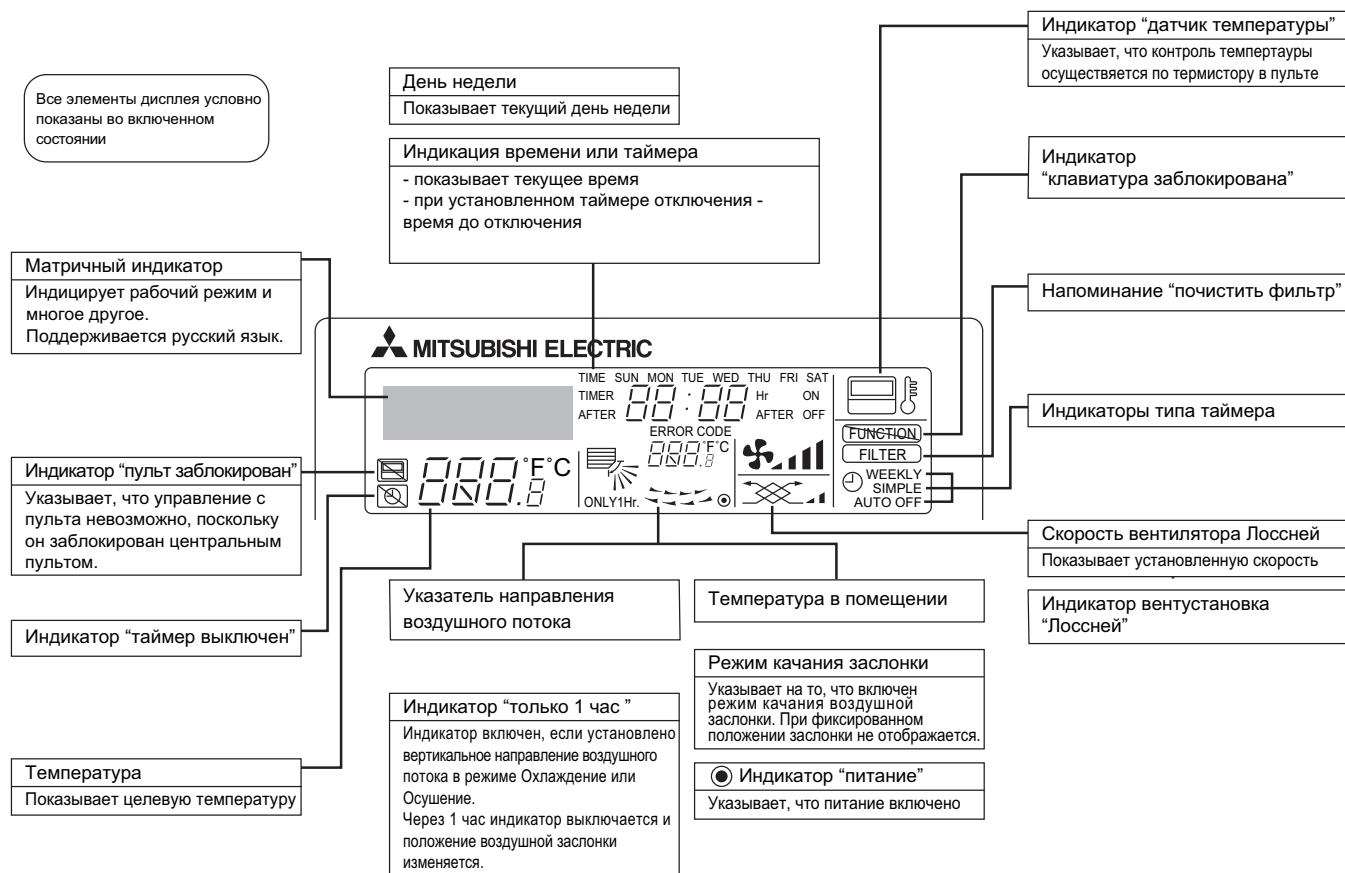

Примечания:

- Если питание включено, а блок выключен, то горит только индикатор "питание".
- Если выбрать на пульте отсутствующую на данном внутреннем блоке функцию, то на дисплее будет появляться надпись "Not Available". В случае, если пульт управляет несколькими внутренними блоками, то эта надпись будет появляться при отсутствии данной функции на главном блоке.
- При первом подключении питания на пульте на некоторое время (не более 2 минут) включается индикатор "пульт заблокирован", а на матричном индикаторе надпись "подождите" ("PLEASE WAIT"). Это не является неисправностью, и после выключения надписи можно управлять системой.

PL-3/ 4/ 5/ 6ААК

PLH-1.6/ 2/ 2.5КАКН

PLH-3/ 4/ 5/ 6ААКН

• Беспроводной пульт управления

(на рисунке показано положение при открытой крышке)

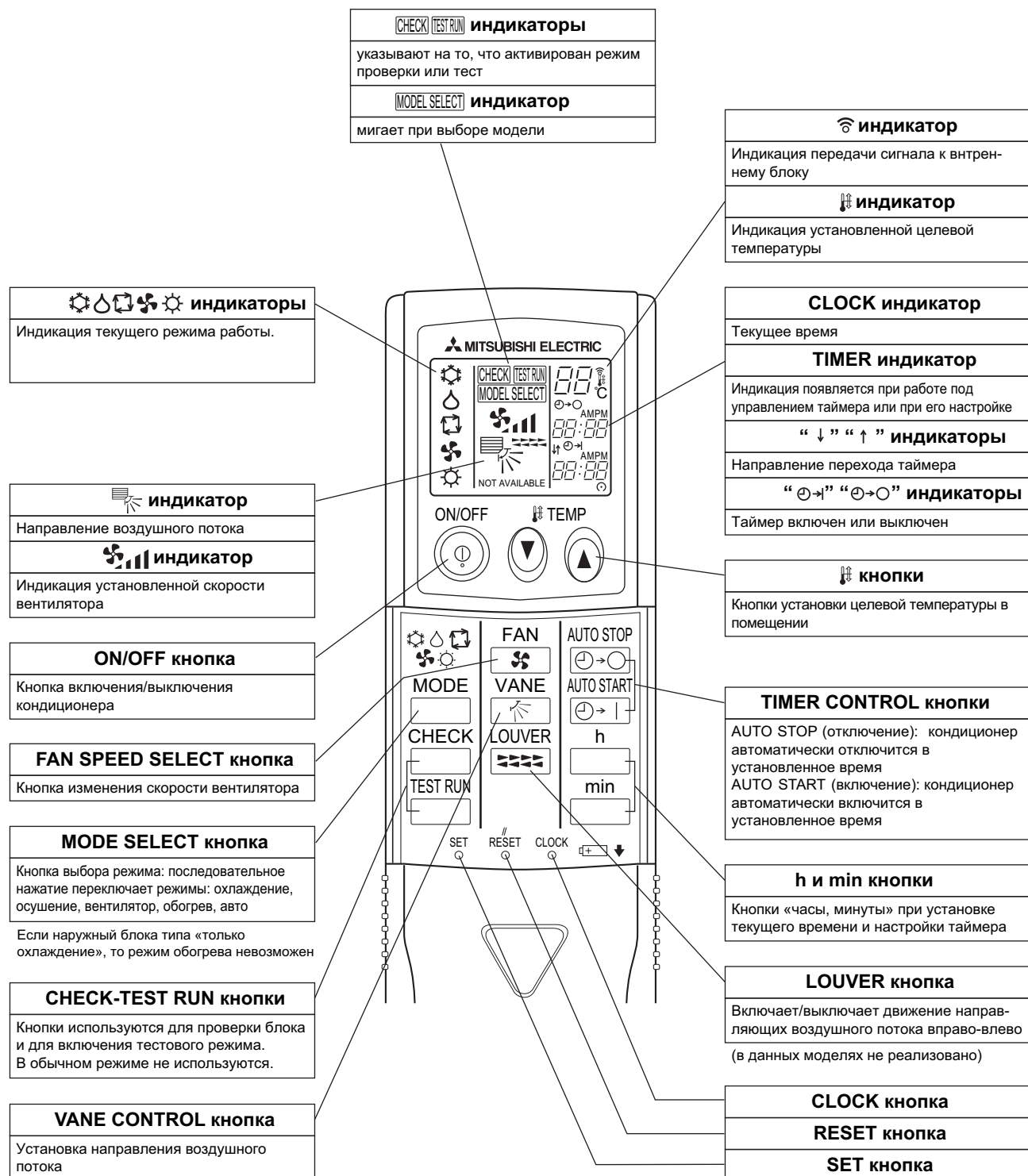

СПЕЦИФИКАЦИЯ
PL-3/ 4/ 5/ 6AAK

Характеристики		Наименование модели		PL-3AAK		
Производительность		БТЕ/ч		27,000		
		Вт		7,900		
Полная потребляемая мощность		кВт		3.33		
ВНУТРЕННИЙ БЛОК	Наименование модели		PL-3AAK			
	Электропитание		1 фаза, 50Гц, 220-240В			
		потребляемая мощность	кВт	0.15		
		рабочий ток	А	0.78		
		пусковой ток	А	1.00		
	Покрытие корпуса		Декоративная панель : Munsell 0.70Y 8.59/0.97			
	Теплообменник		плоские ребра			
	Вентилятор	тип х количество		центробежный х 1		
			мощность	кВт	0.07	
			расход воздуха (низк-выс)	м3/мин	15-20	
			внешнее статическое давление	Па	0 (прямой выход воздуха)	
	Управление и контроль температуры		Датчик температуры встроен в блок и настенный пульт управления			
	Уровень шума (низк - выс)		дБ	28-34		
	Дренажный штуцер (наружный диаметр)		мм	32		
Габаритные размеры	ширина	мм	Блок: 840	Панель: 950		
	глубина	мм	Блок: 840	Панель : 950		
	высота	мм	Блок: 258	Панель: 30		
Вес		кг	Блок: 24	Панель: 5		
НАРУЖНЫЙ БЛОК	Наименование модели		PU-3VJC.TH / PU-3YJC.TH			
	Покрытие корпуса		Munsell 3.0Y 7.8/1.1			
	Контроль хладагента		Капиллярная трубка			
	Мощность компрессора		кВт	2.2 / 2.4		
	Защитные устройства		*1			
	Нагреватель картера		Вт	32		
	Вентилятор	мощность	кВт	0.085		
		расход воздуха	м3/мин	50		
	Уровень шума		дБ	52		
	Габаритные размеры	ширина	мм	870		
		глубина	мм	295+24		
		высота	мм	850		
	Вес		кг	73		

Характеристики		Наименование модели		PL-4AAK		
Производительность		БТЕ/ч		33,800		
		Вт		9,900		
Полная потребляемая мощность		кВт		3.59 / 3.53(V / Y)		
ВНУТРЕННИЙ БЛОК	Наименование модели		PL-4AAK			
	Электропитание		1 фаза, 50Гц, 220-240В			
		потребляемая мощность	кВт	0.24		
		рабочий ток	А	1.25		
		пусковой ток	А	2.0		
	Покрытие корпуса		Декоративная панель: Munsell 0.70Y 8.59/0.97			
	Теплообменник		плоские ребра			
	Вентилятор	тип х количество		центробежный х 1		
			мощность	кВт	0.12	
			расход воздуха (низк-выс)	м3/мин	20-28	
			внешнее статическое давление	Па	0 (прямой выход воздуха)	
	Управление и контроль температуры		Датчик температуры встроен в блок и настенный пульт управления			
	Уровень шума (низк - выс)		дБ	33-41		
	Дренажный штуцер (наружный диаметр)		мм	32		
Габаритные размеры	ширина	мм	Блок: 840	Панель: 950		
	глубина	мм	Блок: 840	Панель: 950		
	высота	мм	Блок: 298	Панель: 30		
Вес		кг	Блок: 30	Панель: 5		
НАРУЖНЫЙ БЛОК	Наименование модели		PU-4VLJSA.TH / PU-4YJSA.TH			
	Покрытие корпуса		Munsell 3.0Y 7.8/1.1			
	Контроль хладагента		Капиллярная трубка			
	Мощность компрессора		кВт	2.7		
	Защитные устройства		*1			
	Нагреватель картера		Вт	32		
	Вентилятор	мощность	кВт	0.065+0.065		
		расход воздуха	м3/мин	95		
	Уровень шума		дБ	54		
	Габаритные размеры	ширина	мм	870		
		глубина	мм	295+24		
		высота	мм	1258		
	Вес		кг	94		

Примечание: Тестирование согласно ISO T1<JIS B8616>
Охлаждение: внутри DB 27°C, WB 19°C
снаружи DB 35°C, WB 24°C
Длина магистрали 5м

Примечание *1:
V - внутренний термостат, выключатель по высокому давлению, выключатель по низкому давлению;
Y - контроллер чередования фаз, термореле, термовыключатель, выключатель по высокому давлению, выключатель по низкому давлению

СПЕЦИФИКАЦИЯ
PL-3/ 4/ 5/ 6AAK

Характеристики		Наименование модели		PL-5AAK		
Производительность		БТЕ/ч		42,300		
		Вт		12,400		
Полная потребляемая мощность		кВт		4.84		
ВНУТРЕННИЙ БЛОК	Наименование модели		PL-5AAK			
	Электропитание		1 фаза, 50Гц, 220-240В			
	потребляемая мощность		кВт	0.28		
	рабочий ток		А	1.43		
	пусковой ток		А	2.0		
	Покрытие корпуса		Декоративная панель : Munsell 0.70Y 8.59/0.97			
	Теплообменник		плоские ребра			
	Вентилятор		центробежный x 1			
	тип x количество					
	мощность		кВт	0.12		
	расход воздуха (низк-выс)		м ³ /мин	22-30		
	внешнее статическое давление		Па	0 (прямой выход воздуха)		
	Управление и контроль температуры		Датчик температуры встроен в блок и настенный пульт управления			
	Уровень шума (низк - выс)		дБ	35-43		
Дренажный штуцер (наружный диаметр)		мм	32			
Габаритные размеры		ширина	мм	Блок: 840	Панель: 950	
		глубина	мм	Блок: 840	Панель: 950	
		высота	мм	Блок: 298	Панель: 30	
Вес		кг	Блок: 30	Панель: 5		
НАРУЖНЫЙ БЛОК	Наименование модели		PU-5YJSA.TH			
	Покрытие корпуса		Munsell 3.0Y 7.8/1.1			
	Контроль хладагента		Капиллярная трубка			
	Мощность компрессора		кВт	3.5		
	Защитные устройства		Внутренний термостат, контроллер чередования фаз, термовыключатель, выключатель по высокому давлению			
	Нагреватель картера		Вт	32		
	Вентилятор		кВт	0.10 + 0.10		
	расход воздуха		м ³ /мин	100		
	Уровень шума		дБ	55		
	Габаритные размеры		ширина	мм	970	
			глубина	мм	345+24	
			высота	мм	1258	
	Вес		кг	114		

Характеристики		Наименование модели		PL-6AAK		
Производительность		БТЕ/ч		48,800		
		Вт		14,300		
Полная потребляемая мощность		кВт		5.43		
ВНУТРЕННИЙ БЛОК	Наименование модели		PL-6AAK			
	Электропитание		1 фаза, 50Гц, 220-240В			
	потребляемая мощность		кВт	0.32		
	рабочий ток		А	1.64		
	пусковой ток		А	2.0		
	Покрытие корпуса		Декоративная панель : Munsell 0.70Y 8.59/0.97			
	Теплообменник		плоские ребра			
	Вентилятор		центробежный x 1			
	тип x количество					
	мощность		кВт	0.12		
	расход воздуха (низк-выс)		м ³ /мин	22-30		
	внешнее статическое давление		Па	0 (прямой выход воздуха)		
	Управление и контроль температуры		Датчик температуры встроен в блок и настенный пульт управления			
	Уровень шума (низк - выс)		дБ	37-45		
Дренажный штуцер (наружный диаметр)		мм	32			
Габаритные размеры		ширина	мм	Блок: 840	Панель: 950	
		глубина	мм	Блок: 840	Панель: 950	
		высота	мм	Блок: 298	Панель: 30	
Вес		кг	Блок: 32	Панель: 5		
НАРУЖНЫЙ БЛОК	Наименование модели		PU-6YJSA.TH			
	Покрытие корпуса		Munsell 3.0Y 7.8/1.1			
	Контроль хладагента		Капиллярная трубка			
	Мощность компрессора		кВт	4.2		
	Защитные устройства		Внутренний термостат, контроллер чередования фаз, термовыключатель, выключатель по высокому давлению			
	Нагреватель картера		Вт	32		
	Вентилятор		кВт	0.10+0.10		
	расход воздуха		м ³ /мин	100		
	Уровень шума		дБ	56		
	Габаритные размеры		ширина	мм	970	
			глубина	мм	345+24	
			высота	мм	1258	
	Вес		кг	117		

Примечание: 1. Тестирование согласно ISO T1<JIS B8616>
Охлаждение: внутри DB 27°C, WB 19°C
 снаружи DB 35°C, WB 24°C
Длина магистрали 5м

СПЕЦИФИКАЦИЯ
PLH-1.6/ 2/ 2.5КАКН

Характеристики		Наименование модели		PLH-1.6КАКН		
Режим				охлаждение	обогрев	
Производительность	БТЕ/час			15,000	15,900[20,600]	
	Вт			4,400	4,650[6,050]	
Полная потребляемая мощность		кВт			1.59	1.51[3.20]
ВНУТРЕННИЙ БЛОК	Наименование модели		PLH-1.6КАКН			
	Электропитание		1 фаза, 50Гц, 220-240В			
	Потребляемая мощность	кВт	0.15	0.10[1.50]		
	Рабочий ток	А	0.64	0.45[6.28]		
	Пусковой ток	А	0.70	0.50[6.91]		
	Покрытие корпуса		Сталь с гальваническим покрытием и термоизоляция			
	Теплообменник		Плоские ребра			
	Вентилятор	Тип x количество		центробежный x 1		
		Мощность	кВт	0.030		
	Расход воздуха		м³/мин	13-16		
	Внешнее стат. давление		Па	0 (прямой выход воздуха)		
	Электрический нагреватель		кВт	1.4		
	Управление и контроль температуры		Пульт управления и встроенный термостат			
	Уровень шума (выс.- низк.)		дБА	32-37		
	Труба дренажа (наружный диаметр)		мм	32		
Размеры	Ш	мм	блок: 660	декоративная панель: 760		
	Г	мм	блок: 660	декоративная панель: 760		
	В	мм	блок: 253	декоративная панель: 30		
Вес		кг	блок: 20	декоративная панель: 3.7		
НАРУЖНЫЙ БЛОК	Наименование модели		PUH-1.6VKA			
	Электропитание		1 фаза, 50Гц, 220-240В			
	Потребляемая мощность	кВт	1.44	1.41		
	Рабочий ток	А	6.74	6.60		
	Пусковой ток	А	33			
	Покрытие корпуса		Munsell 3.0Y 7.8/1.1			
	Контроль хладагента		Капиллярная трубка			
	Компрессор		Герметичный			
	Модель		RH247VFCT			
	Мощность двигателя	кВт	1.2			
	Тип пуска		Прямым включением в сеть			
	Защитные устройства		Внутренний термостат, выключатель по высокому давлению			
	Теплообменник		Плоские ребра			
	Вентилятор	Тип x количество		Осевой (прямой привод) x 1		
		Мощность	кВт	0.065		
Расход воздуха		м³/мин	45			
Способ оттаивания теплообменника		Реверсирование холодильного цикла				
Уровень шума		дБ(А)	49			
Размеры	Ш	мм	870			
	Г	мм	295+24			
	В	мм	650			
Вес		кг	53			
ФРЕОНОПРОВОД	Хладагент		R-22			
	заправка		кг	2.2		
	Труба (наружный диаметр)	жидкость	мм	9.52 (3/8)		
		газ	мм	15.88 (5/8)		
	Тип соединения	на внутреннем блоке		вальцовка		
на наружном блоке		вальцовка				
Между внутренним и наружным блоками	перепад высот		макс. 40м			
	длина магистрали		макс. 40м			

Примечание: 1. Тестирование согласно ISO T1<JIS B8616>

Охлаждение: внутри DB 27°C, WB 19°C

Длина магистрали 5м

снаружи DB 35°C, WB 24°C

Обогрев: внутри DB 20°C

снаружи DB 7°C, WB 6°C

Примечание: 2. В скобках [] даны значения при включенном электрическом нагревателе.

СПЕЦИФИКАЦИЯ
PLH-1.6/ 2/ 2.5КАКН

Характеристики		Наименование модели		PLH-2КАКН			
Режим				охлаждение	обогрев		
Производительность	БТЕ/час			18,400	15,800[24,600]		
	Вт			5,400	4,650[6,050]		
Полная потребляемая мощность		кВт			2.34	2.32[4.09]	
ВНУТРЕННИЙ БЛОК	Наименование модели				PLH-2КАКН		
	Электропитание				1 фаза, 50Гц, 220-240В		
	Потребляемая мощность	кВт			0.14	0.10[1.50]	
		Рабочий ток	А			0.65	0.45[6.28]
		Пусковой ток	А			0.72	0.50[6.91]
	Покрытие корпуса				Сталь с гальваническим покрытием и термоизоляция		
	Теплообменник				Плоские ребра		
	Вентилятор	Тип х количество				центробежный х 1	
		Мощность	кВт			0.030	
		Расход воздуха	м ³ /мин			13-16	
		Внешнее стат. давление	Па			0 (прямой выход воздуха)	
	Электрический нагреватель		кВт			1.4	
	Управление и контроль температуры				Пульт управления и встроенный термостат		
	Уровень шума (выс.- низк.)		дБА			32-37	
	Труба дренажа (наружный диаметр)		мм			32	
Размеры	Ш	мм	блок: 660		декоративная панель: 760		
		Г	мм		блок: 660	декоративная панель: 760	
		В	мм		блок: 253	декоративная панель: 30	
Вес		кг	блок: 20		декоративная панель: 3.7		
НАРУЖНЫЙ БЛОК	Наименование модели				PUH-2VKA		
	Электропитание				1 фаза, 50Гц, 220-240В		
	Потребляемая мощность	кВт			2.20	2.22	
		Рабочий ток	А			9.86	9.95
		Пусковой ток	А			45	
	Покрытие корпуса				Munsell 3.0Y 7.8/1.1		
	Контроль хладагента				Капиллярная трубка		
	Компрессор				Герметичный		
	Мощность двигателя	кВт			NH38VMDT		
		Тип пуска			1.7		
		Защитные устройства			Прямым включением в сеть		
	Теплообменник				Плоские ребра		
	Вентилятор	Тип х количество				Осевой (прямой привод) х 1	
		Мощность	кВт			0.065	
		Расход воздуха	м ³ /мин			45	
Способ оттаивания теплообменника				Реверсирование холодильного цикла			
Уровень шума		дБ(А)			49		
Размеры	Ш	мм	870				
		Г	мм		295+24		
		В	мм		650		
Вес		кг			64		
ФРЕОНОПРОВОД	Хладагент				R-22		
	заправка		кг			2.2	
	Труба (наружный диаметр)	жидкость	мм	9.52 (3/8)			
		газ	мм	15.88 (5/8)			
	Тип соединения	на внутреннем блоке		вальцовка			
		на наружном блоке		вальцовка			
Между внутренним и наружным блоками	перепад высот		макс. 40м				
	длина магистрали		макс. 40м				

Примечание: 1. Тестирование согласно ISO T1<JIS B8616>

Охлаждение: внутри DB 27°C, WB 19°C

Длина магистрали 5м

снаружи DB 35°C, WB 24°C

Обогрев: внутри DB 20°C

снаружи DB 7°C, WB 6°C

Примечание: 2. В скобках [] даны значения при включенном электрическом нагревателе.

СПЕЦИФИКАЦИЯ
PLH-1.6/ 2/ 2.5КАКН

Характеристики		Наименование модели		PLH-2.5КАКН		
Режим				охлаждение	обогрев	
Производительность	БТЕ/час			21,500	24,600[31,700]	
	Вт			6,300	7,200[9,300]	
Полная потребляемая мощность		кВт			2.60	2.33[4.87]
ВНУТРЕННИЙ БЛОК	Наименование модели		PLH-2.5КАКН			
	Электропитание		1 фаза, 50Гц, 220-240В			
	Потребляемая мощность	кВт	0.14		0.10[2.20]	
	Рабочий ток	А	0.61		0.45[9.20]	
	Пусковой ток	А	0.67		0.50[10.12]	
	Покрытие корпуса		Сталь с гальваническим покрытием и термоизоляция			
	Теплообменник		Плоские ребра			
	Вентилятор	Тип х количество		центробежный х 1		
		Мощность	кВт	0.030		
		Расход воздуха	м³/мин	14-17		
		Внешнее стат. давление	Па	0 (прямой выход воздуха)		
	Электрический нагреватель		кВт	2.1		
	Управление и контроль температуры		Пульт управления и встроенный термостат			
	Уровень шума (выс.- низк.)		дБА	35-39.5		
	Труба дренажа (наружный диаметр)		мм	32		
Размеры	Ш	мм	блок: 660	декоративная панель: 760		
		мм	блок: 660	декоративная панель: 760		
		мм	блок: 253	декоративная панель: 30		
Вес		кг	блок: 20	декоративная панель: 3.7		
НАРУЖНЫЙ БЛОК	Наименование модели		PUH-2.5VKA			
	Электропитание		1 фаза, 50Гц, 220-240В			
	Потребляемая мощность	кВт	2.46		2.23	
	Рабочий ток	А	10.68		9.78	
	Пусковой ток	А	52			
	Покрытие корпуса		Munsell 3.0Y 7.8/1.1			
	Контроль хладагента		Капиллярная трубка			
	Компрессор		Герметичный			
	Модель		NH41VMDT			
	Мощность двигателя	кВт	2.0			
	Тип пуска		Прямым включением в сеть			
	Защитные устройства		Внутренний термостат, выключатель по высокому давлению			
	Теплообменник		Плоские ребра			
	Вентилятор	Тип х количество		Осевой (прямой привод) х 1		
		Мощность	кВт	0.085		
Расход воздуха		м³/мин	50			
Способ оттаивания теплообменника		Реверсирование холодильного цикла				
Уровень шума		дБ(А)	52			
Размеры	Ш	мм	870			
		мм	295+24			
		мм	850			
Вес		кг	68			
ФРЕОНОПРОВОД	Хладагент		R-22			
	заправка		кг	2.8		
	Труба (наружный диаметр)	жидкость	мм	9.52 (3/8)		
		газ	мм	15.88 (5/8)		
	Тип соединения	на внутреннем блоке		вальцовка		
		на наружном блоке		вальцовка		
Между внутренним и наружным блоками	перепад высот		макс. 50м			
	длина магистрали		макс. 50м			

Примечание: 1. Тестирование согласно ISO T1<JIS B8616>

Охлаждение: внутри DB 27°C, WB 19°C

снаружи DB 35°C, WB 24°C

Длина магистрали 5м

Обогрев: внутри DB 20°C

снаружи DB 7°C, WB 6°C

Примечание: 2. В скобках [] даны значения при включенном электрическом нагревателе.

СПЕЦИФИКАЦИЯ
PLH-3/ 4/ 5/ 6ААКН

Характеристики		Наименование модели		PLH-3ААКН		
Режим				охлаждение	обогрев	
Производительность	БТЕ/час			26,300	28,700[35,800]	
	Вт			7,700	8,400[10,500]	
Полная потребляемая мощность		кВт			3.32	3.11[5.21]
ВНУТРЕННИЙ БЛОК	Наименование модели		PLH-3ААКН			
	Электропитание		1 фаза, 50Гц, 220-240В			
	Потребляемая мощность	кВт	0.17		0.17[2.27]	
	Рабочий ток	А	0.81		0.81[9.47]	
	Пусковой ток	А	1.00		1.00[9.7]	
	Покрытие корпуса		Сталь с гальваническим покрытием и термоизоляция			
	Теплообменник		Плоские ребра			
	Вентилятор	Тип x количество		центробежный x 1		
		Мощность	кВт	0.070		
		Расход воздуха	м³/мин	15-20		
		Внешнее стат. давление	Па	0 (прямой выход воздуха)		
	Электрический нагреватель		кВт	[2.1]		
	Управление и контроль температуры		Пульт управления и встроенный термостат			
	Уровень шума (выс.- низк.)		дБА	28-34		
	Труба дренажа (наружный диаметр)		мм	32		
Размеры	Ш	мм	блок: 840	декоративная панель: 950		
	Г	мм	блок: 840	декоративная панель: 950		
	В	мм	блок: 256	декоративная панель: 30		
Вес		кг	блок: 24	декоративная панель: 5		
НАРУЖНЫЙ БЛОК	Наименование модели		PUH-3VKA/PUH-3YKA			
	Электропитание		1 фаза, 50Гц, 220-240В/3 фазы, 50Гц, 380-415В			
	Потребляемая мощность	кВт	3.15		2.95	
	Рабочий ток	А	13.83/5.16		12.89/4.81	
	Пусковой ток	А	58/37			
	Покрытие корпуса		Munsell 3.0Y 7.8/1.1			
	Контроль хладагента		Капиллярная трубка			
	Компрессор		Герметичный			
	Модель		NH52VNHT/NH52YDAT			
	Мощность двигателя	кВт	2.2/2.4			
	Тип пуска		Прямым включением в сеть			
	Защитные устройства		Внутренний термостат, выключатель по высокому давлению *3			
	Теплообменник		Плоские ребра			
	Вентилятор	Тип x количество		Осевой (прямой привод) x 1		
		Мощность	кВт	0.085		
Расход воздуха		м³/мин	50			
Способ оттаивания теплообменника		Реверсирование холодильного цикла				
Уровень шума		дБ(А)	52			
Размеры	Ш	мм	870			
	Г	мм	295+24			
	В	мм	850			
Вес		кг	75			
ФРЕОНОПРОВОД	Хладагент		R-22			
	заправка		кг	3.2		
	Труба (наружный диаметр)	жидкость	мм	9.52 (3/8)		
		газ	мм	15.88 (5/8)		
	Тип соединения	на внутреннем блоке		вальцовка		
на наружном блоке		вальцовка				
Между внутренним и наружным блоками	перепад высот		макс. 50м			
	длина магистрали		макс. 50м			

Примечание: 1. Тестирование согласно ISO T1<JIS B8616>

Охлаждение: внутри DB 27°C, WB 19°C

Длина магистрали 5м

снаружи DB 35°C, WB 24°C

Обогрев: внутри DB 20°C

снаружи DB 7°C, WB 6°C

Примечание: 2. В скобках [] даны значения при включенном электрическом нагревателе.

Примечание: 3. В трехфазной модели - контроллер чередования фаз, термореле, термовыключатель, выключатель по высокому давлению.

СПЕЦИФИКАЦИЯ
PLH-3/ 4/ 5/ 6ААКН

Характеристики		Наименование модели		PLH-4ААКН		
Режим				охлаждение	обогрев	
Производительность	БТЕ/час			33,100	35,500[44.400]	
	Вт			9,700	10,400[13,000]	
Полная потребляемая мощность		кВт			3.46	3.45[6.05]
ВНУТРЕННИЙ БЛОК	Наименование модели		PLH-4ААКН			
	Электропитание		1 фаза, 50Гц, 220-240В			
	Потребляемая мощность	кВт	0.26	0.23[2.86]		
	Рабочий ток	А	1.25	1.25[11.93]		
	Пусковой ток	А	2.00	2.00[12.7]		
	Покрытие корпуса		Сталь с гальваническим покрытием и термоизоляция			
	Теплообменник		Плоские ребра			
	Вентилятор	Тип x количество		центробежный x 1		
		Мощность	кВт	0.120		
		Расход воздуха	м³/мин	20-28		
		Внешнее стат. давление	Па	0 (прямой выход воздуха)		
	Электрический нагреватель		кВт	[2.6]		
	Управление и контроль температуры		Пульт управления и встроенный термостат			
	Уровень шума (выс.- низк.)		дБА	33-41		
	Труба дренажа (наружный диаметр)		мм	32		
	Размеры	Ш	мм	блок: 840	декоративная панель: 950	
мм			блок: 840	декоративная панель: 950		
мм			блок: 298	декоративная панель: 30		
Вес		кг	блок: 32	декоративная панель: 5		
НАРУЖНЫЙ БЛОК	Наименование модели		PUH-4YKSA			
	Электропитание		3 фазы, 50Гц, 380-415В			
	Потребляемая мощность	кВт	3.20	2.95		
	Рабочий ток	А	5.24	5.22		
	Пусковой ток	А	40			
	Покрытие корпуса		Munsell 3.0Y 7.8/1.1			
	Контроль хладагента		Капиллярная трубка			
	Компрессор		Герметичный			
	Модель		NH56YDAT			
	Мощность двигателя	кВт	2.7			
	Тип пуска		Прямым включением в сеть			
	Защитные устройства		контроллер чередования фаз, термореле, термовыключатель, выключатель по высокому давлению.			
	Теплообменник		Плоские ребра			
	Вентилятор	Тип x количество		Осевой (прямой привод) x 2		
		Мощность	кВт	0.065+0.065		
		Расход воздуха	м³/мин	95		
Способ оттаивания теплообменника		Реверсирование холодильного цикла				
Уровень шума		дБ(А)	54			
Размеры	Ш	мм	870			
		мм	295+24			
		мм	1258			
Вес		кг	94			
ФРЕОНОПРОВОД	Хладагент		R-22			
	заправка	кг	4.2			
		масло (тип)	л	1.6 (MS-32)		
	Труба (наружный диаметр)	жидкость	мм	9.52 (3/8)		
		газ	мм	19.05 (3/4)		
	Тип соединения	на внутреннем блоке		вальцовка		
		на наружном блоке		вальцовка		
Между внутренним и наружным блоками	перепад высот		макс. 50м			
	длина магистрали		макс. 50м			

Примечание: 1. Тестирование согласно ISO T1<JIS B8616>

Охлаждение: внутри DB 27°C, WB 19°C
снаружи DB 35°C, WB 24°C

Длина магистрали 5м

Обогрев: внутри DB 20°C
снаружи DB 7°C, WB 6°C

Примечание: 2. В скобках [] даны значения при включенном электрическом нагревателе.

СПЕЦИФИКАЦИЯ
PLH-3/ 4/ 5/ 6ААКН

Характеристики		Наименование модели		PLH-5ААКН		
Режим				охлаждение	обогрев	
Производительность	БТЕ/час			42,300	47,800[58.000]	
	Вт			12,400	14,000[17,000]	
Полная потребляемая мощность		кВт			4.51	4.46[7.46]
ВНУТРЕННИЙ БЛОК	Наименование модели		PLH-5ААКН			
	Электропитание		1 фаза, 50Гц, 220-240В			
	Потребляемая мощность	кВт	0.30	0.30[3.30]		
	Рабочий ток	А	1.43	1.43[13.77]		
	Пусковой ток	А	2.00	2.00[14.3]		
	Покрытие корпуса		Сталь с гальваническим покрытием и термоизоляция			
	Теплообменник		Плоские ребра			
	Вентилятор	Тип x количество		центробежный x 1		
		Мощность	кВт	0.120		
		Расход воздуха	м³/мин	22-30		
		Внешнее стат. давление	Па	0 (прямой выход воздуха)		
	Электрический нагреватель		кВт	[3.0]		
	Управление и контроль температуры		Пульт управления и встроенный термостат			
	Уровень шума (выс.- низк.)		дБА	35-43		
	Труба дренажа (наружный диаметр)		мм	32		
Размеры	Ш	мм	блок: 840	декоративная панель: 950		
		Г	мм	блок: 840	декоративная панель: 950	
		В	мм	блок: 298	декоративная панель: 30	
Вес		кг	блок: 32	декоративная панель: 5		
НАРУЖНЫЙ БЛОК	Наименование модели		PUH-5YKSA			
	Электропитание		3 фазы, 50Гц, 380-415В			
	Потребляемая мощность	кВт	4.21	4.16		
	Рабочий ток	А	6.89	6.81		
	Пусковой ток	А	53			
	Покрытие корпуса		Munsell 3.0Y 7.8/1.1			
	Контроль хладагента		Капиллярная трубка			
	Компрессор		Герметичный			
	Модель		ZR61KC-TFD			
	Мощность двигателя	кВт	3.5			
	Тип пуска		Прямым включением в сеть			
	Защитные устройства		контроллер чередования фаз, термореле, термовыключатель, выключатель по высокому давлению.			
	Теплообменник		Плоские ребра			
	Вентилятор	Тип x количество		Осевой (прямой привод) x 2		
		Мощность	кВт	0.085+0.085		
Расход воздуха		м³/мин	95			
Способ оттаивания теплообменника		Реверсирование холодильного цикла				
Уровень шума		дБ(А)	55			
Размеры	Ш	мм	970			
		Г	345+24			
		В	1258			
Вес		кг	114			
ФРЕОНОПРОВОД	Хладагент		R-22			
	заправка	кг	5.4			
		масло (тип)	л	2.130 (SONTEX-200LT)		
	Труба (наружный диаметр)	жидкость	мм	9.52 (3/8)		
		газ	мм	19.05 (3/4)		
	Тип соединения	на внутреннем блоке		вальцовка		
на наружном блоке		вальцовка				
Между внутренним и наружным блоками	перепад высот		макс. 50м			
	длина магистрали		макс. 50м			

Примечание: 1. Тестирование согласно ISO T1<JIS B8616>

Охлаждение: внутри DB 27°C, WB 19°C
снаружи DB 35°C, WB 24°C

Длина магистрали 5м

Обогрев: внутри DB 20°C
снаружи DB 7°C, WB 6°C

Примечание: 2. В скобках [] даны значения при включенном электрическом нагревателе.

СПЕЦИФИКАЦИЯ
PLH-3/ 4/ 5/ 6ААКН

Характеристики		Наименование модели		PLH-6ААКН		
Режим				охлаждение	обогрев	
Производительность	БТЕ/час			47,800	54,900[65.200]	
	Вт			14,000	16,100[19,100]	
Полная потребляемая мощность		кВт			5.07	4.92[7.92]
ВНУТРЕННИЙ БЛОК	Наименование модели		PLH-6ААКН			
	Электропитание		1 фаза, 50Гц, 220-240В			
	Потребляемая мощность	кВт	0.34		0.34[3.34]	
	Рабочий ток	А	1.64		1.64[13.94]	
	Пусковой ток	А	2.00		2.00[14.3]	
	Покрытие корпуса		Сталь с гальваническим покрытием и термоизоляция			
	Теплообменник		Плоские ребра			
	Вентилятор	Тип x количество		центробежный x 1		
		Мощность	кВт	0.120		
	Расход воздуха		м³/мин	22-30		
	Внешнее стат. давление		Па	0 (прямой выход воздуха)		
	Электрический нагреватель		кВт	[3.0]		
	Управление и контроль температуры		Пульт управления и встроенный термостат			
	Уровень шума (выс.- низк.)		дБА	37-45		
	Труба дренажа (наружный диаметр)		мм	32		
Размеры	Ш	мм	блок: 840	декоративная панель: 950		
		Г	мм	блок: 840	декоративная панель: 950	
		В	мм	блок: 298	декоративная панель: 30	
Вес		кг	блок: 34	декоративная панель: 5		
НАРУЖНЫЙ БЛОК	Наименование модели		PUH-6YKSA			
	Электропитание		3 фазы, 50Гц, 380-415В			
	Потребляемая мощность	кВт	4.73		4.58	
	Рабочий ток	А	7.74		7.50	
	Пусковой ток	А	74			
	Покрытие корпуса		Munsell 3.0Y 7.8/1.1			
	Контроль хладагента		Капиллярная трубка			
	Компрессор		Герметичный			
	Модель		ZR68KC-TFD			
	Мощность двигателя	кВт	4.0			
	Тип пуска		Прямым включением в сеть			
	Защитные устройства		контроллер чередования фаз, термореле, термовыключатель, выключатель по высокому давлению.			
	Теплообменник		Плоские ребра			
	Вентилятор	Тип x количество		Осевой (прямой привод) x 2		
		Мощность	кВт	0.10+0.10		
Расход воздуха		м³/мин	100			
Способ оттаивания теплообменника		Реверсирование холодильного цикла				
Уровень шума		дБ(А)	56			
Размеры	Ш	мм	970			
		Г	345+24			
		В	1258			
Вес		кг	117			
ФРЕОНОПРОВОД	Хладагент		R-22			
	заправка		кг	5.0		
	масло (тип)		л	1.774 (SONTEX-200LT)		
	Труба (наружный диаметр)	жидкость	мм	9.52 (3/8)		
		газ	мм	19.05 (3/4)		
	Тип соединения	на внутреннем блоке		вальцовка		
на наружном блоке		вальцовка				
Между внутренним и наружным блоками	перепад высот		макс. 50м			
	длина магистрали		макс. 50м			

Примечание: 1. Тестирование согласно ISO T1<JIS B8616>

Охлаждение: внутри DB 27°C, WB 19°C
снаружи DB 35°C, WB 24°C

Длина магистрали 5м

Обогрев: внутри DB 20°C
снаружи DB 7°C, WB 6°C

Примечание: 2. В скобках [] даны значения при включенном электрическом нагревателе.

**ЭЛЕКТРИЧЕСКИЕ ХАРАКТЕРИСТИКИ
PL-3/ 4/ 5/ 6ААК**

(1) Условия измерения согласно ISO T1(JIS B8616)

 { Внутренний: D.B. 27°C
 W.B. 19°C
 Наружный: D.B. 35°C

Питание (1 фаза)			В: 220В, 50Гц			
Наименование модели			PL-3ААК	PL-4ААК	PL-5ААК	PL-6ААК
Внутренний блок	Ток	А	0.15	0.24	0.28	0.32
	Мощность	кВт	0.78	1.25	1.43	1.64
	Пусковой ток	А	1.0	2.0	2.0	2.0
Наружный блок			PU-3	PU-4	PU-5	PU-6

**СТАНДАРТНЫЕ РАБОЧИЕ ПАРАМЕТРЫ
PL-3/ 4/ 5/ 6ААК**

Наименование модели			PL-3ААК	PL-4ААК	PL-5ААК	PL-6ААК	
Всего	Производительность	Вт	7,900	9,900	12,400	14,300	
	Мощность	кВт	3.33	3.59/3.53	4.84	5.43	
Наименование модели внутреннего блока			PL-3ААК	PL-4ААК	PL-5ААК	PL-6ААК	
Электрические характеристики	Количество фаз, частота		1, 50	1, 50	1, 50	1, 50	
	Напряжение		В	220	220	220	
	Ток		А	0.78	1.25	1.43	
	Наименование модели наружного блока			PU-3VJA1.TH / PU-3YJA.TH	PU-4YJSA1.TH	PU-5YJSA1.TH	PU-6YJSA1.TH
	Количество фаз, частота			1 / 3, 50	3, 50	3, 50	3, 50
	Напряжение		В	220 / 380	380	380	380
	Ток		А	15.1 / 5.7	5.7	8.15	8.63
Характеристики холодильного контура	Давление нагнетания		МПа	2.06	1.84	1.85	1.94
	Давление всасывания		МПа	0.45	0.52	0.46	0.43
	Температура нагнетания		°С	82	67	73	76
	Температура конденсации		°С	55	49	49	51
	Температура всасывания		°С	3.0	8.1	5.1	1.7
	Длина фреоновпровода		м	5	5	5	5
Наружный блок	Температура входящего воздуха		D.B. °С	27	27	27	27
			W.B. °С	19	19	19	19
	Темп. выходящего воздуха		D.B. °С	13.0	13.6	12.5	11.0
			W.B. °С	35	35	35	35
	Температура входящего воздуха		D.B. °С	35	35	35	35
			W.B. °С	24	24	24	24
SHF			0.73	0.78	0.73	0.70	
BF			0.12	0.09	0.10	0.06	

DB°C - температура воздуха по сухому термометру

WB°C - температура воздуха по влажному термометру

**ЭЛЕКТРИЧЕСКИЕ ХАРАКТЕРИСТИКИ
PLH-1.6/ 2/ 2.5КАКН**

(1) Условия измерения согласно ISO T1(JIS B8616) { Внутренний: D.B. 27°C, W.B. 19°C
Наружный: D.B. 35°C

Модель	внутренний блок	PLH-1.6КАКН		PLH-2КАКН		PLH-2.5КАКН	
	наружный блок	PUH-1.6VKA		PUH-2VKA		PUH-2.5VKA	
Режим		охлаждение	обогрев	охлаждение	обогрев	охлаждение	обогрев
Производительность (Вт)		4,300	4,550 [5,720]	5,300	5,700 [6,870]	6,200	6,900 [8,660]
Потребляемая мощность (кВт)		1.48	1.40 [2.57]	2.24	2.22 [3.73]	2.53	2.25 [4.41]
внутренний блок	Мощность (кВт)	0.12	0.08 [1.25]	0.12	0.08 [1.25]	0.12	0.09 [1.85]
	Рабочий ток (А)	0.60	0.41 [5.75]	0.61	0.42 [5.76]	0.57	0.46 [9.28]
	Пусковой ток (А)	0.66	0.45 [6.33]	0.67	0.46 [6.34]	0.63	0.80 [8.79]
наружный блок	Мощность (кВт)	1.36	1.32	2.12	2.14	2.41	2.16
	Рабочий ток (А)	6.79	6.59	9.83	9.93	11.18	10.02
	Пусковой ток (А)	30	30	43	43	52	52

В скобках [] указаны значения, соответствующие включенному электрическому нагревателю.

**СТАНДАРТНЫЕ РАБОЧИЕ ПАРАМЕТРЫ
PLH-1.6/ 2/ 2.5КАКН**

Наименование модели			PLH-1.6КАКН		PLH-2КАКН		PLH-2.5КАКН	
Режим			охлаждение	обогрев	охлаждение	обогрев	охлаждение	обогрев
Всего	Производительность	Вт	4,400	4,650	5,400	5800	6,300	7,200
	Потребляемая мощность	кВт	1.59	1.51	2.34	2.32	2.60	2.33
Электрические характеристики	Внутренний блок		PLH-1.6КАКН		PLH-2КАКН		PLH-2.5КАКН	
	Количество фаз, частота		1,50		1,50		1,50	
	Напряжение	В	240		240		240	
	Рабочий ток	А	0.64	0.45	0.65	0.45	0.61	0.45
	Наружный блок		PUH-1.6VKA		PUH-2VKA		PUH-2.5VKA	
	Количество фаз, частота		1, 50		1, 50		1, 50	
	Напряжение	В	240		240		240	
Характеристики холодильного контура	Давление нагнетания	МПа	1.80	1.70	1.90	1.94	1.95	1.71
	Давление всасывания	МПа	0.54	0.40	0.46	0.34	0.50	0.36
	Температура нагнетания	°C	78.7	77.2	84.0	86.4	82.8	76.0
	Температура конденсации	°C	48.5	—	50.7	—	51.8	—
	Температура всасывания	°C	8.5	0.7	4.8	-1.8	6.7	-1.5
	Длина фреонпровода	м	5	5	5	5	5	5
Внутренний блок	Температура входящего воздуха	DB °C	27	20	27	20	27	20
		WB °C	19	15	19	15	19	15
	Темп. выходящего воздуха	DB °C	16.1	35.2	15.0	39.4	13.8	41.2
Наружный блок	Температура входящего воздуха	DB °C	35	7	35	7	35	7
		WB °C	24	6	24	6	24	6
SHF			0.83	—	0.76	—	0.75	—
BF			0.21	—	0.21	—	0.14	—

DB°C - температура воздуха по сухому термометру

WB°C - температура воздуха по влажному термометру

**ЭЛЕКТРИЧЕСКИЕ ХАРАКТЕРИСТИКИ
PLH-3/ 4/ 5/ 6ААКН**

(1) Условия измерения согласно ISO T1(JIS B8616) { Внутренний: D.B. 27°C, W.B. 19°C
Наружный: D.B. 35°C

Модель		PLH-3ААКН		PLH-4ААКН		PLH-5ААКН		PLH-6ААКН	
Режим		охлаждение	обогрев	охлаждение	обогрев	охлаждение	обогрев	охлаждение	обогрев
Производительность (Вт)		7,500	8,200 [9,950]	9,500	10,200 [12,400]	12,200	13,600 [16,120]	13,800	15,700 [18,220]
Потребляемая мощность (кВт)		3.28	3.07 [4.83]	3.41	3.40 [5.58]	4.47	4.41 [6.93]	4.96	4.88 [7.40]
внутренний блок	Мощность (кВт)	0.15	0.15 [1.91]	0.24	0.24 [2.42]	0.28	0.28 [2.80]	0.32	0.32 [2.84]
	Рабочий ток (А)	0.78	0.78 [8.69]	1.25	1.25 [11.02]	1.43	1.43 [12.74]	1.64	1.64 [12.93]
	Пусковой ток (А)	1.0	1.0 [8.9]	2.0	2.0 [11.8]	2.0	2.0 [13.3]	2.0	2.0 [13.3]
наружный блок	Мощность (кВт)	3.13	2.92	3.17	3.16	4.19	4.13	4.64	4.56
	Рабочий ток (А)	14.67/5.23	13.68/4.88	5.29	5.28	7.32	7.21	8.10	7.96
	Пусковой ток (А)	54/34	54/34	37	37	60	60	68	68

В скобках [] указаны значения, соответствующие включенному электрическому нагревателю.

**СТАНДАРТНЫЕ РАБОЧИЕ ПАРАМЕТРЫ
PLH-3/ 4/ 5/ 6ААКН**

Наименование модели			PLH-3ААКН		PLH-4ААКН		PLH-5ААКН		PLH-6ААКН	
			охлаждение	обогрев	охлаждение	обогрев	охлаждение	обогрев	охлаждение	обогрев
Всего	Производительность	Вт	7,700	8,400	9,700	10,400	12,400	14,000	14,000	16,100
	Мощность	кВт	3.32	3.11	3.46	3.45	4.51	4.46	5.07	4.92
Наименование модели внутреннего блока			PLH-3ААК.UK PLH-3ААКН.UK		PLH-4ААК.UK PLH-4ААКН.UK		PLH-5ААК.UK PLH-5ААКН.UK		PLH-6ААК.UK PLH-6ААКН.UK	
Электрические характеристики	Количество фаз, частота		1, 50		1, 50		1, 50		1, 50	
	Напряжение		240		240		240		240	
	Ток		0.81		1.25		1.43		1.64	
Наименование модели наружного блока			PUH-3VKA PUH-3YKA		PUH-4YKSA		PUH-5YKSA		PUH-6YKSA	
Количество фаз, частота			1/3,50		3,50		3,50		3,50	
Напряжение			240/415		415		415		415	
Ток			13.82/5.16		5.24		6.89		7.74	
Характеристики холодильного контура	Давление нагнетания		2.01 (20.5)		1.81 (18.5)		1.85 (18.9)		1.90 (19.4)	
	Давление всасывания		0.51 (5.2)		0.49 (5.0)		0.44 (4.5)		0.42 (4.3)	
	Температура нагнетания		84		80		76		74	
	Температура конденсации		41		41		46		39	
	Температура всасывания		3.9		10.5		4.0		4.6	
	Длина фреонпровода		5		5		5		5	
Наружный блок	Температура входящего воздуха	D.B.	27		27		27		27	
		W.B.	19		19		19		19	
	Темп. выходящего воздуха	D.B.	13.2		13.7		12.5		11.2	
		W.B.	24		24		24		24	
SHF			0.74		0.79		0.73		0.71	
BF			0.12		0.08		0.10		0.06	

DB°C - температура воздуха по сухому термометру

WB°C - температура воздуха по влажному термометру

ПАРАМЕТРЫ ВОЗДУШНОГО ПОТОКА
на выходе из блока
PLH-1.6/ 2/ 2.5КАКН

Наименование модели			PLH-1.6КАКН PLH-2КАКН	PLH-2.5КАКН
Стандартно	Расход воздуха	м ³ /мин	16.0	17.0
	Скорость	м/с	5.6	5.9
	Зона покрытия	м	6.0	6.4
Высокий потолок	Расход воздуха	м ³ /мин	17.0	18.0
	Скорость	м/с	5.9	6.3
	Зона покрытия	м	6.4	6.8
	Суммарная ширина отверстия подачи	мм	0	0

Зона покрытия определяется расстоянием, на котором скорость воздушного потока уменьшается до значения 0.25м/с, при горизонтальном направлении воздушного потока и высокой скорости вращения вентилятора.

Зона покрытия в реальном помещении может отличаться от указанного значения из-за формы помещения и расположения мебели.

УРОВЕНЬ ШУМА

Температура наружного воздуха 27°C

Условия измерения согласно JIS Z8731

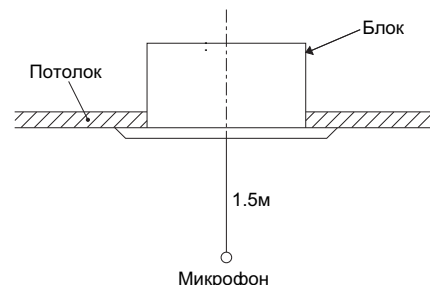

**PLH-1.6КАКН
PLH-2КАКН**

скорость вентилятора	SPL(дБ)	обозначение
высокая	37	○—○
низкая	32	▲—▲

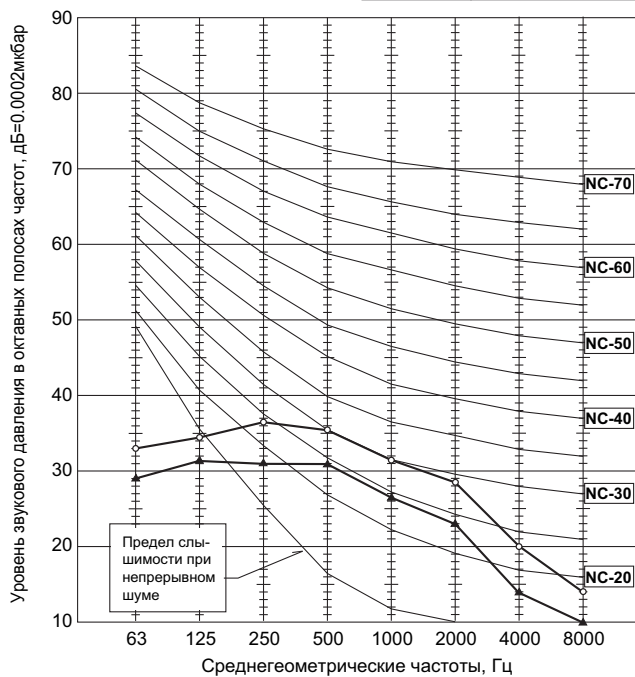

PLH-2.5КАКН

скорость вентилятора	SPL(дБ)	обозначение
высокая	39.5	○—○
низкая	35	▲—▲

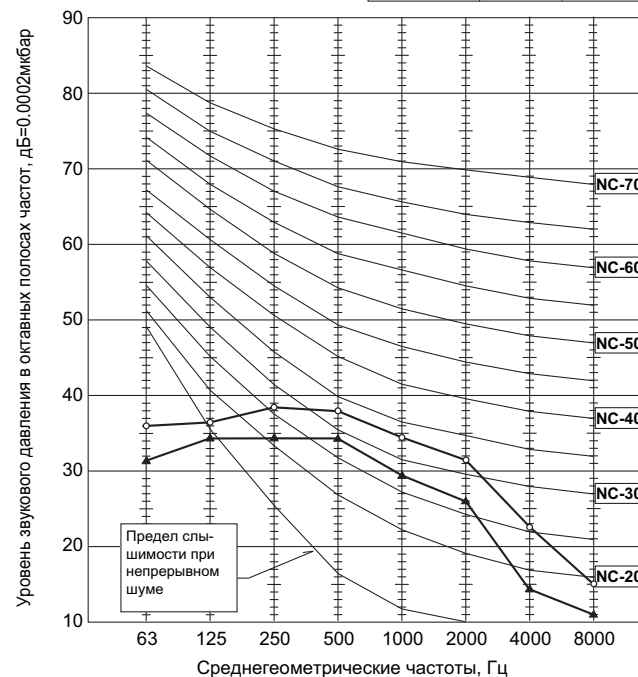

ПАРАМЕТРЫ ВОЗДУШНОГО ПОТОКА

на выходе из блока

PL(H)-3/ 4/ 5/ 6ААК(H)

Наименование модели			PL(H)-3ААК(H)	PL(H)-4ААК(H)	PL(H)-5ААК(H)	PL(H)-6ААК(H)
Стандартно	Расход воздуха	м³/мин	20	28	30	30
	Скорость	м/с	4.0	4.9	5.2	6.6
	Зона покрытия	м	5.7	7.4	7.9	8.9

Зона покрытия определяется расстоянием, на котором скорость воздушного потока уменьшается до значения 0.25 м/с, при горизонтальном направлении воздушного потока и высокой скорости вращения вентилятора.

Зона покрытия в реальном помещении может отличаться от указанного значения из-за формы помещения и расположения мебели.

УРОВЕНЬ ШУМА

Температура наружного воздуха 27°C

Условия измерения согласно JIS Z8731

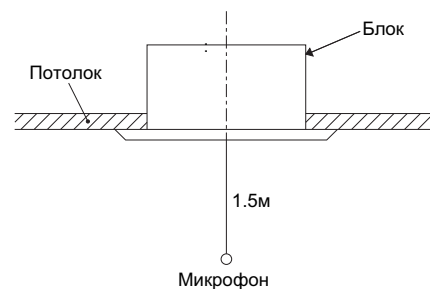

PL(H)-3ААК(H)

скорость вентилятора	SPL(дБ)	обозначение
высокая	34	○—○
низкая	28	▲—▲

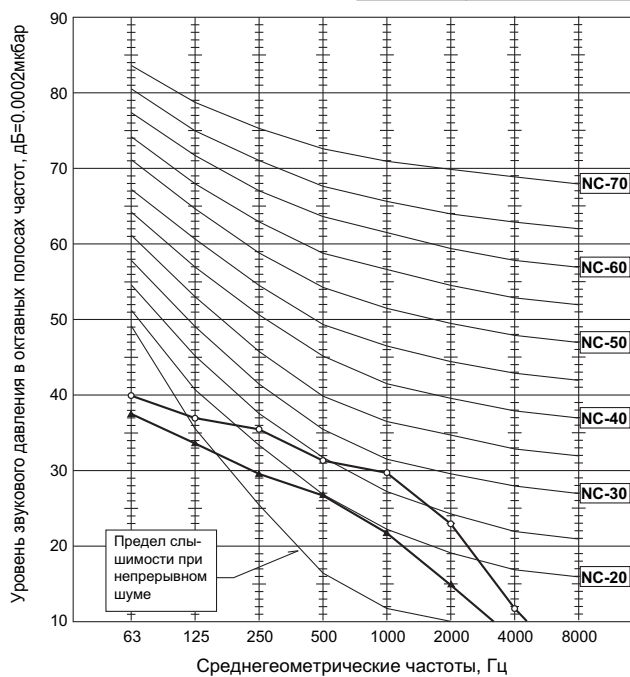

PL(H)-4ААК(H)

скорость вентилятора	SPL(дБ)	обозначение
высокая	41	○—○
низкая	33	▲—▲

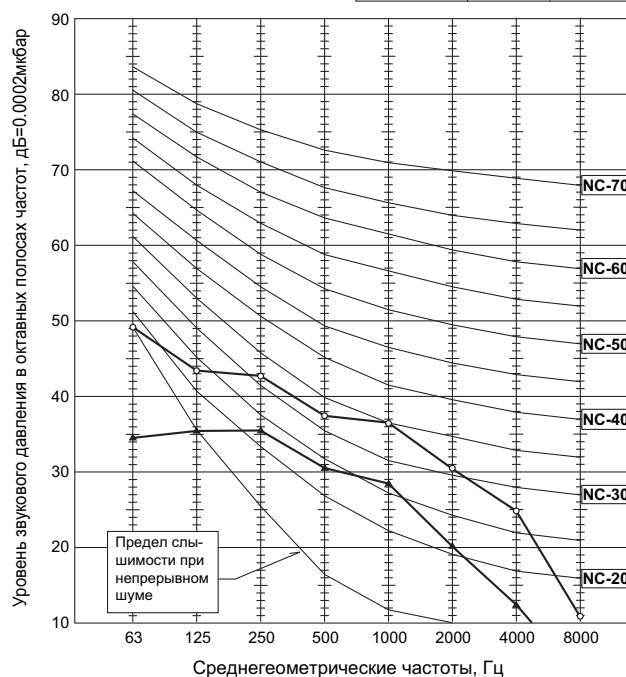

УРОВЕНЬ ШУМА

PL(H)-5ААК(H)

скорость вентилятора	SPL(дБ)	обозначение
высокая	43	○—○
низкая	35	▲—▲

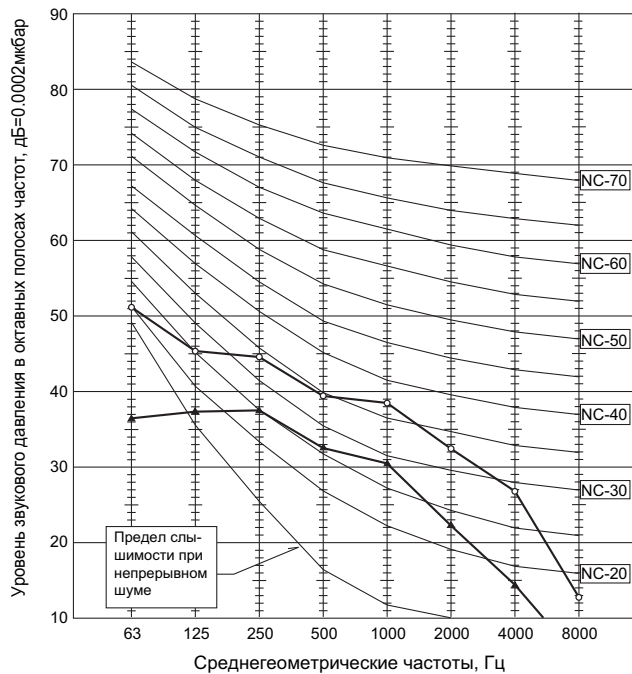

PL(H)-6ААК(H)

скорость вентилятора	SPL(дБ)	обозначение
высокая	45	○—○
низкая	37	▲—▲

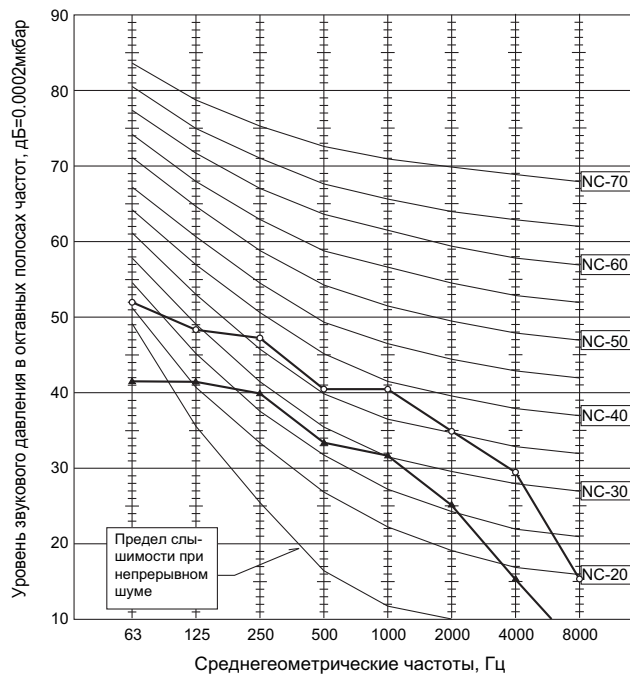

РАЗМЕРЫ
PLH-1.6/ 2/ 2.5КАКН

единицы измерения: мм



Примечание 1

Блок управления может быть демонтирован при обслуживании. Подключайте кабели с запасом.

Примечание 2

При установке высокоэффективного фильтра или многофункциональной панели (опция) высота блока увеличится до 440 мм.

①	②
Фреоновод (Ø9.52мм) Вальцовка 3/8F	Фреоновод (Ø15.88мм) Вальцовка 5/8F

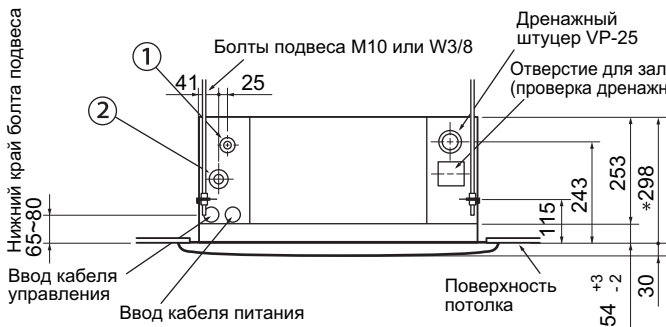

*Оставить 10~15мм между блоком и потолком

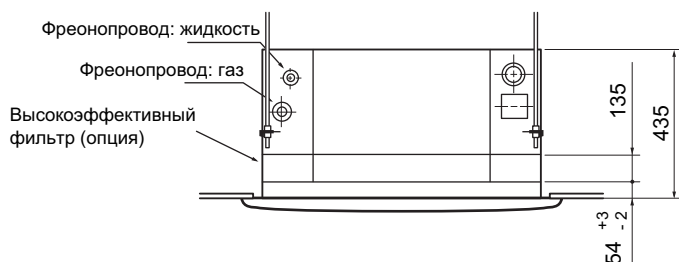
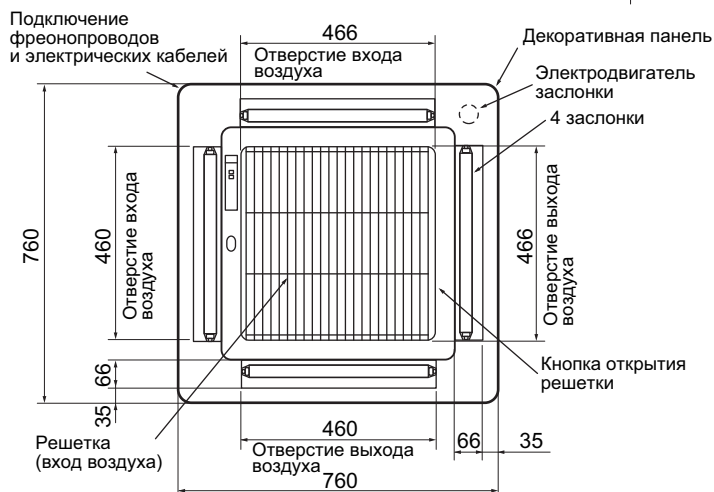

РАЗМЕРЫ

PL-3/ 4/ 5/ 6ААК

PLH-3/ 4/ 5/ 6ААКН

единицы измерения: мм

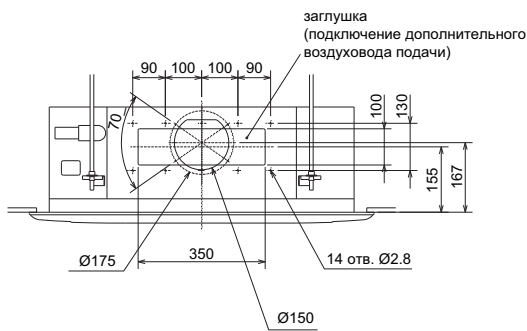

подключение приточного воздуховода

3 отв. Ø2.8

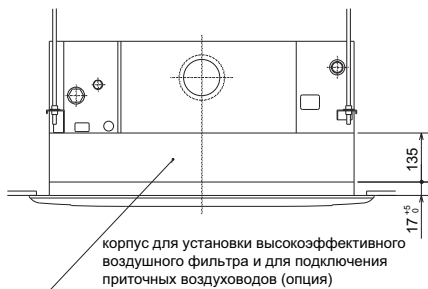
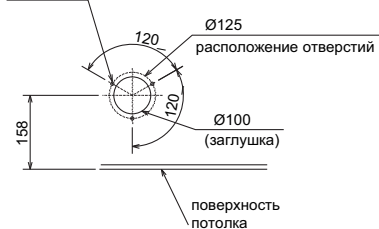

А (панель индикации)

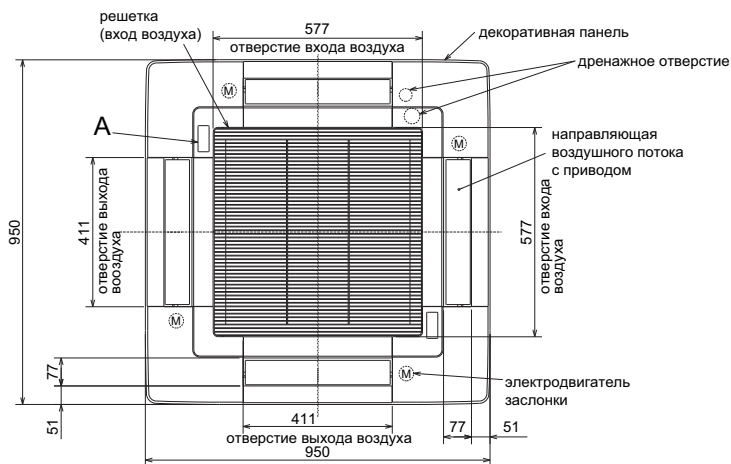
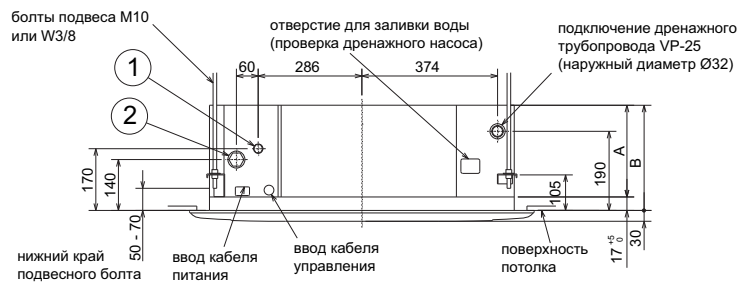
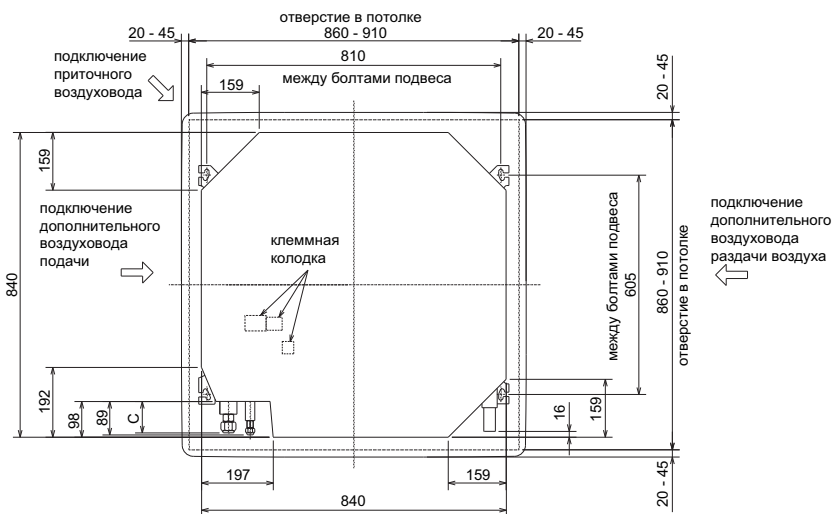

Фреонопроводы:

модели	1	2	A	B	C
PL-3ААК PLH-3ААКН	9.52мм (3/8) вальцовка	15.88мм (5/8) вальцовка	241	258	80
PL-4/5/6ААК PLH-4/5/6ААКН	9.52мм (3/8) вальцовка	19.05мм (3/4) вальцовка	281	298	84

ЭЛЕКТРИЧЕСКАЯ СХЕМА PL-3/ 4/ 5/ 6ААК

Обозначение	Наименование	Обозначение	Наименование	Обозначение	Наименование
P.B	Плата блока питания	C	Конденсатор (электродвигатель вентилятора)	W.B	Плата фотоприемника
I.B	Плата управления внутреннего блока	MF	Электродвигатель вентилятора	RU	Фотоприемник
FUSE	Предохранитель (6.3A/250В)	MV	Э/двигатель воздушной заслонки	BZ	Звуковой излучатель
ZNR	Варистор	H2	Нагреватель воздушной заслонки	LED1	Индикатор «включено»
BCR	Компонент управления вентилятором	DP	Дренажный насос	LED2	Индикатор «предварительный нагрев»
CN2L	Разъем (LOSSNAY)	DS	Датчик дренажа	SW1	Кнопка «обогрев вкл/выкл»
CN32	Разъем (внешний контакт управления)	TB2	Клеммная колодка (питание)	SW2	Кнопка «охлаждение вкл/выкл»
CN41	Разъем (НА клемма L-A)	TB4	Клеммная колодка (межблочное соединение)		
CN51	Разъем (внешние цепи индикации)	TB5, TB6	Клеммная колодка (сигнальная линия)		
LED1	Индикатор «питание» (L.B)	TH1	Термистор комнатной температуры (0°С/15кОм, 25°С/5.4кОм)		
LED2	Индикатор «питание» (R.B)	TH2	Термистор на фреонопроводе (жидкость) (0°С/15кОм, 25°С/5.4кОм)		
X1	Реле (дренажный насос)	R.B	Плата проводного пульта управления		
X4	Реле (управление вентилятором)				
SW1	DIP-переключатель (модель), см. таблицу 1.				
SW2	DIP-переключатель (код произв), см. таблицу 2.				
SW5	Выбор системы (главная/ведомая), см. таб. 3				
SW6	Переключатель (принудительное включение)				
SWE	DIP-переключатель (аварийное включение).				

Таблица 1

SW1	
Модели	Переключатели
PL-AAK (D/C/T)	

Таблица 2

SW2			
Модели	Переключатели	Модели	Переключатели
PL-2.5AAK (D/C/T)		PL-5AAK (D/C/T)	
PL-3AAK (D/C/T)		PL-6AAK (D/C/T)	
PL-4AAK (D/C/T)			

Таблица 3

SW5	
Модели	Переключатели
PL-AAK (D/C/T)	

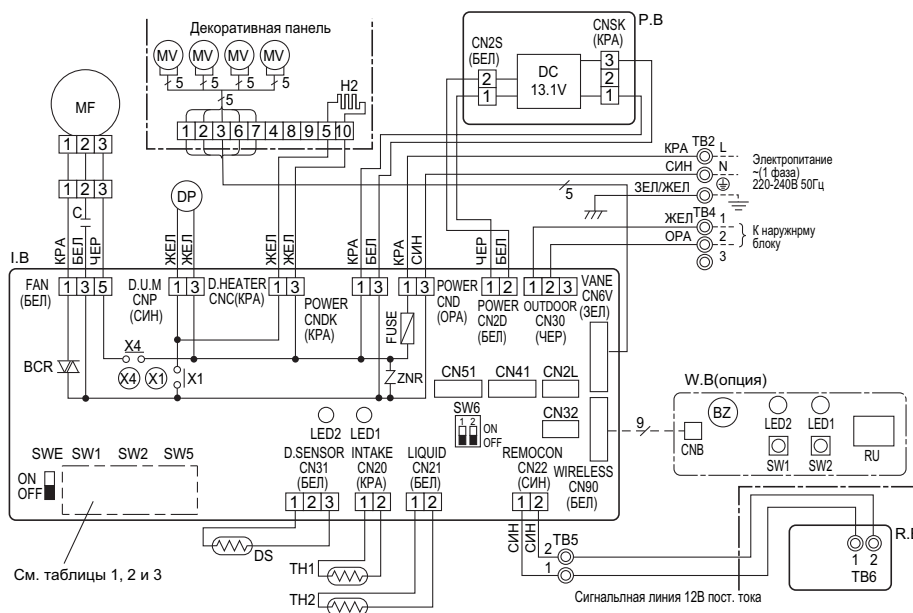

Примечание:

- Обозначения на электрической схеме: разъем (клемма) (клеммная колодка)
- Межблочное соединение (наружный-внутренний) следует производить в строгом соответствии соответствия клемм S1, S2, S3.
- Подключение электропитания наружного блока показано в соответствующем разделе.

Установите напряжение питания с помощью пульта управления в режиме настройки функций.

Диагностика

- Проводной пульт управления: дважды быстро нажмите на кнопку «CHECK». На экране пульта появятся последние коды неисправностей, зафиксированные системой.

Код	Описание
P1	Неисправен термистор комнатной температуры TH1
P2	Неисправен термистор на теплообменнике TH2
P4	Неисправен датчик дренажа
P5	Неисправность дренажного насоса
P6	Сработала защита по обмерзанию (перегреву) теплообменника
P8	Неисправен наружный блок. См. схему наружного блока.
E0-E5	Ошибка обмена данными между внутренним блоком и пультом управления
Fb	Неисправность платы внутреннего блока.
----	В памяти нет информации о последних неисправностях
FFFF	Несоответствующий блок

Порядок принудительного включения:

- Если микроконтроллер внутреннего блока неисправен, но остальные компоненты работоспособны, то можно включить блок в принудительном режиме с помощью переключателей SWE и SW6:
SWE - ON -- вентилятор внутреннего блока работает на максимальной скорости, дренажный насос (опция) постоянно включен;
SW6-1 - ON -- режим охлаждения;
SW6-1 - OFF -- режим обогрева.
- Перед включением принудительного режима работы проверьте следующее:
- наружный блок исправен;
- вентилятор внутреннего блока исправен.
- В принудительном режиме кнопка «вкл/выкл» на пульте управления не работает.
- Избегайте длительной работы блока в принудительном режиме (не более 10 часов).
- После выключения принудительного режима установите все переключатели в исходное положение.
- Привод воздушных заслонок не работает в этом режиме, поэтому при необходимости осторожно отрегулируйте их положение вручную.

ЭЛЕКТРИЧЕСКАЯ СХЕМА PLH-1.6/ 2/ 2.5КАКН

Обозначение	Наименование	Обозначение	Наименование	Обозначение	Наименование
P.B	Плата блока питания	C	Конденсатор (э/двигатель вентилятора)	R.B	Плата проводного пульта управления
I.B	Плата управления внутреннего блока	MF	Электродвигатель вентилятора	Нагреватель	Термопредохранитель (98 °C/10A)
FUSE	Предохранитель (6.3A/250В)	MV	Э/двигатель воздушной заслонки	FS2	Термопредохранитель (77 °C/10A)
ZNR	Варистор	LS	Концевой выключатель	H1	Нагреватель
BCR	Компонент управления вентилятором	H2	Нагреватель воздушной заслонки	26H	Термовыключатель
CN2L	Разъем (LOSSNAY)	DP	Дренажный насос	88H	Пускатель
CN32	Разъем (внешний контакт управления)	DS	Датчик дренажа		
CN41	Разъем (НА клемма L-A)	TB2	Клеммная колодка (питание)		
CN51	Разъем (внешние цепи индикации)	TB4	Клеммная колодка (межблочное соединение)		
LED1	Индикатор «питание» (L.B)	TB5, TB6	Клеммная колодка (сигнальная линия)		
LED2	Индикатор «питание» (L.B)	TH1	Термистор комнатной температуры (0 °C/15kΩ, 25 °C/5.4kΩ)		
X1	Реле (дренажный насос)	TH2	Термистор на фреонопроводе (жидкость) (0 °C/15kΩ, 25 °C/5.4kΩ)		
X4	Реле (управление вентилятором)				
SW1	DIP-переключатель (модель), см. таблицу 1.				
SW2	DIP-переключатель (код произв), см. таблицу 2.				
SW5	Выбор системы (главная/ведомая), см. таб. 3				
SW6, SWE	Переключатель (принудительное включение)				



Таблица 1

Модели	Переключатели
PLH-КАК	1 2 3 4 5
PLH-КАКН	ON OFF

Таблица 2

Модели	Переключатели
PLH-1.6КАК	1 2 3 4 5 ON OFF
PLH-1.6КАКН	ON OFF
PLH-2КАК	1 2 3 4 5 ON OFF
PLH-2КАКН	ON OFF
PLH-2.5КАК	1 2 3 4 5 ON OFF
PLH-2.5КАКН	ON OFF

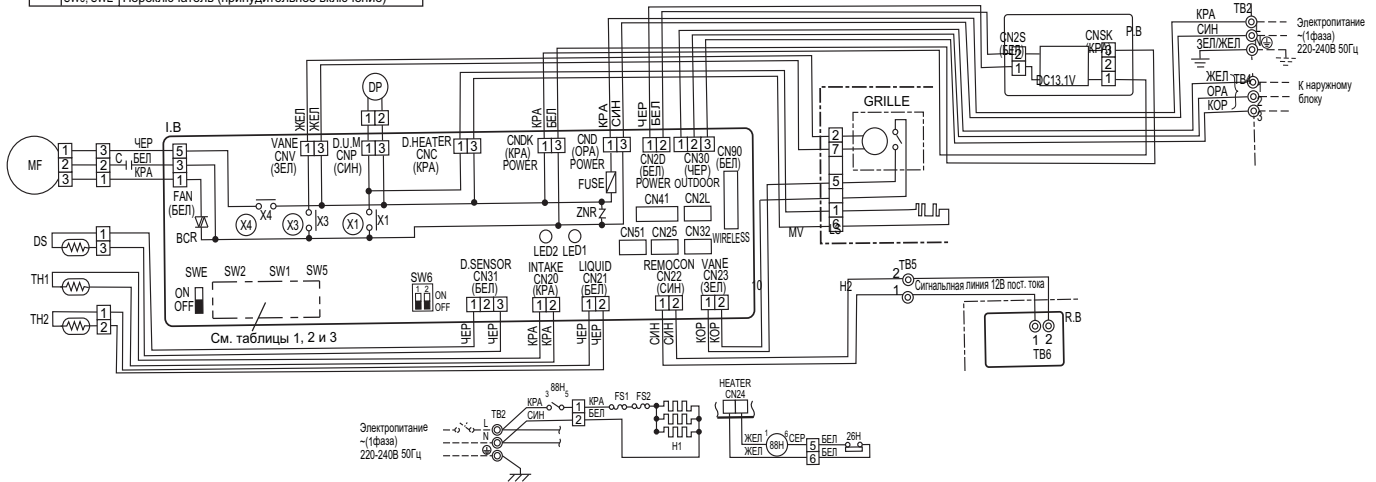
Таблица 3

Модели	Переключатели
PLH-КАК	1 2 3 4 5 6 7 8 ON OFF
PLH-КАКН	ON OFF

Примечание: 1.

Обозначения на электрической схеме: разъем (), клемма (клеммная колодка) ().
2. Межблочное соединение (наружный-внутренний) следует производить в строгом соответствии с соответствия клемм 1, 2, 3.
3. Подключение электропитания наружного блока показано в соответствующем разделе.

Установите напряжение питания с помощью пульта управления в режиме настройки функций.

Диагностика

1. Проводной пульт управления: дважды быстро нажмите на кнопку «CHECK». На экране пульта появятся последние коды неисправностей, зафиксированные системой.

Код	Описание
P1	Неисправен термистор комнатной температуры TH1
P2	Неисправен термистор на теплообменнике TH2
P4	Неисправен датчик дренажа
P5	Неисправность дренажного насоса
P6	Сработала защита по обмерзанию (перегреву) теплообменника
P8	Неисправен наружный блок. См. схему наружного блока.
E0-E5	Ошибка обмена данными между внутренним блоком и пультом управления
Fb	Неисправность платы внутреннего блока.
----	В памяти нет информации о последних неисправностях
FFFF	Несоответствующий блок

Порядок принудительного включения:



- Если микроконтроллер внутреннего блока неисправен, но остальные компоненты работоспособны, то можно включить блок в принудительном режиме с помощью переключателя SWE и SW6:
SWE - ON -- вентилятор внутреннего блока работает на максимальной скорости, дренажный насос (опция) постоянно включен;
SW6-1 - ON -- режим охлаждения;
SW6-1 - OFF -- режим обогрева.
- Перед включением принудительного режима работы проверьте следующее:
- наружный блок исправен;
- вентилятор внутреннего блока исправен.
- В принудительном режиме кнопка «вкл/выкл» на пульте управления не работает.
- Избегайте длительной работы блока в принудительном режиме (не более 10 часов).
- После выключения принудительного режима установите все переключатели в исходное положение.
- Привод воздушных заслонок не работает в этом режиме, поэтому при необходимости осторожно отрегулируйте их положение вручную.

ЭЛЕКТРИЧЕСКАЯ СХЕМА PLH-3/ 4/ 5/ 6ААКН

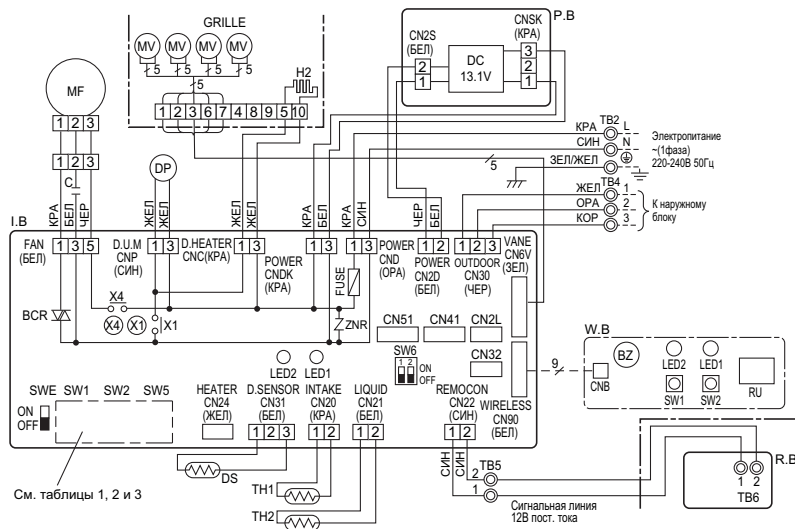
Обозначение	Наименование	Обозначение	Наименование	Обозначение	Наименование
P.B	Плата блока питания	C	Конденсатор (э/двигатель вентилятора)	W.B	Плата приемника ИК-сигналов
I.B	Плата управления внутреннего блока	MF	Электродвигатель вентилятора	RU	Приемник ИК-сигналов
FUSE	Предохранитель (6.3A/250В)	MV	Э/двигатель воздушной заслонки	BZ	Звуковой излучатель
ZNR	Варистор	H2	Нагреватель воздушной заслонки	LED1	Индикатор "работа"
BCR	Компонент управления вентилятором	DP	Дренажный насос	LED2	Индикатор (предварительный нагрев)
CN2L	Разъем (LOSSNAY)	DS	Датчик дренажа	SW1	Кнопка (Обогрев ВКЛ/ВЫКЛ)
CN32	Разъем (внешний контакт управления)	TB2	Клеммная колодка (питание)	SW2	Кнопка (Охлаждение ВКЛ/ВЫКЛ)
CN41	Разъем (НА клемма L-A)	TB4	Клеммная колодка (межблочное соединение)	Нагреватель	
CN51	Разъем (внешние цепи индикации)	TB5, TB6	Клеммная колодка (сигнальная линия)	FS1	Термопредохранитель (72°С16А)
LED1	Индикатор «питание» (I.B)	TH1	Термистор комнатной температуры (0°С/15кОм, 25°С/5.4кОм)	FS2	Термопредохранитель (104°С16А)
LED2	Индикатор «питание» (R.B)	TH2	Термистор на фреонопроводе (жидкость) (0°С/15кОм, 25°С/5.4кОм)	H1	Нагреватель
X1	Реле (дренажный насос)	R.B	Плата проводного пульта управления	26H	Термовыключатель
X4	Реле (управление вентилятором)			88H	Пускатель
SW1	DIP-переключатель (модель), см. таблицу 1				
SW2	DIP-переключатель (код произв), см. таблицу 2				
SW5	Выбор системы (главная/ведомая), см. таб. 3				
SW6	Переключатель (принудительное включение)				
SWE	Разъем (принудительное включение)				



См. таблицы 1, 2 и 3

- Примечание: 1. Обозначения на электрической схеме: разъем , клемма (клеммная колодка) .
2. Межблочное соединение (наружный-внутренний) следует производить в строгом соответствии соответствия клемм 1, 2, 3.
3. Подключение электропитания наружного блока показано в соответствующем разделе.

PLH-AAKH
(с нагревателем)

Расположение
реле 88H
в блоке управления



Табл. 1

Модель	Переключатель				
	1	2	3	4	5
PLH-AAK					
PLH-AAKH					

Табл. 3

Модель	Переключатель							
	1	2	3	4	5	6	7	8
PLH-AAK								
PLH-AAKH								

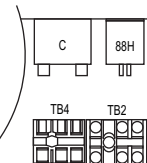
Табл. 2

Модель	Переключатель					Модель	Переключатель				
	1	2	3	4	5		1	2	3	4	5
PLH-3AAK						PLH-5AAK					
PLH-3AAKH						PLH-5AAKH					
PLH-4AAK						PLH-6AAK					
PLH-4AAKH						PLH-6AAKH					

[только модели PLH-AAKH]

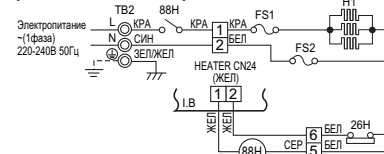

Установите напряжение питания
с помощью пульта управления в
режиме настройки функций.

Диагностика

1. Проводной пульт управления: дважды быстро нажмите на кнопку «СЧЕСК». На экране пульта появятся последние коды неисправностей, зафиксированные системой.

Код	Описание
P1	Неисправен термистор комнатной температуры TH1
P2	Неисправен термистор на теплообменнике TH2
P4	Неисправен датчик дренажа
P5	Неисправность дренажного насоса
P6	Сработала защита по обмерзанию (перегреву) теплообменника
P8	Неисправен наружный блок. См. схему наружного блока.
E0-E5	Ошибка обмена данными между внутренним блоком и пультом управления
Fb	Неисправность платы внутреннего блока.
----	В памяти нет информации о последних неисправностях
FFFF	Несоответствующий блок

Порядок принудительного включения:

- Если микроконтроллер внутреннего блока неисправен, но остальные компоненты работоспособны, то можно включить блок в принудительном режиме с помощью переключателей SWE и SW6:
 - SWE - ON -- вентилятор внутреннего блока работает на максимальной скорости, дренажный насос (опция) постоянно включен;
 - SW6-1 - ON -- режим охлаждения;
 - SW6-1 - OFF -- режим обогрева.
- Перед включением принудительного режима работы проверьте следующее:
 - наружный блок исправен;
 - вентилятор внутреннего блока исправен.
- В принудительном режиме кнопка «вкл/выкл» на пульте управления не работает.
- Избегайте длительной работы блока в принудительном режиме (не более 10 часов).
- После выключения принудительного режима установите все переключатели в исходное положение.
- Привод воздушных заслонок не работает в этом режиме, поэтому при необходимости осторожно отрегулируйте их положение вручную.

ГИДРАВЛИЧЕСКАЯ СХЕМА

PL-3/ 4/ 5/ 6ААК

PLH-1.6/ 2/ 2.5КАКН

PLH-3/ 4/ 5/ 6ААКН

Гидравлические схемы систем приведены в разделе наружных блоков (фреон R22).

ХАРАКТЕРИСТИКИ ОСНОВНЫХ КОМПОНЕНТОВ

PLH-1.6/ 2/ 2.5КАКН

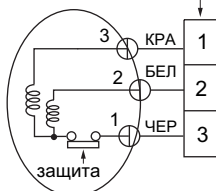
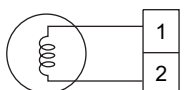
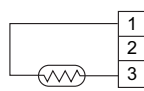
Наименование	Способ проверки и параметры	
Термистор комнатной темп. (ТН1) Термистор на трубопроводе (ТН2)	Отключите разъем и измерьте сопротивление тестером (окружающая температура 10 ~ 30°C)	
	Исправен 4.3 ~ 9.6 кОм	Неисправен замыкание или обрыв
	(См. раздел «Температурная зависимость сопротивления термисторов»)	
Электродвигатель вентилятора разъем 	Измерьте сопротивление между контактами с помощью тестера (температура обмоток 20°C).	
	Цвет соединительных проводов	Исправен PLH-КАКН 1.6, 2, 2.5
		Неисправен
	КРА - ЧЕР	136.2 Ом
	БЕЛ - ЧЕР	197.5 Ом
		замыкание или обрыв
Электродвигатель воздушной заслонки	Измерьте сопротивление между контактами с помощью тестера (температура обмоток 20~30°C)	
	Исправен 14 кОм	Неисправен замыкание или обрыв
Дренажный насос 	Измерьте сопротивление между контактами с помощью тестера (температура обмоток 20~30°C)	
	Исправен 327 Ом	Неисправен замыкание или обрыв
Датчик дренажа 	Отключите разъем и измерьте сопротивление тестером (спустя 3 минуты после отключения питания). Окружающая температура 0 ~ 60°C.	
	Исправен 0.6кОм ~ 6.0кОм	Неисправен замыкание или обрыв
	(См. раздел «Температурная зависимость сопротивления термисторов»)	

ХАРАКТЕРИСТИКИ ОСНОВНЫХ КОМПОНЕНТОВ

PL-3/ 4/ 5/ 6ААК

PLH-3/ 4/ 5/ 6ААКН

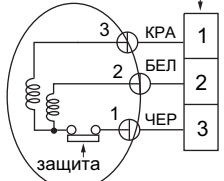
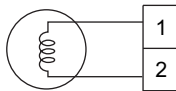
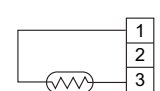
Наименование	Способ проверки и параметры													
Термистор комнатной темп. (ТН1) Термистор на трубопроводе (ТН2)	Отключите разъем и измерьте сопротивление тестером (окружающая температура 10 ~ 30°C) <table border="1"> <tr> <td>Исправен</td> <td>Неисправен</td> </tr> <tr> <td>4.3 ~ 9.6 кОм</td> <td>замыкание или обрыв</td> </tr> </table> (См. раздел «Температурная зависимость сопротивления термисторов»)	Исправен	Неисправен	4.3 ~ 9.6 кОм	замыкание или обрыв									
Исправен	Неисправен													
4.3 ~ 9.6 кОм	замыкание или обрыв													
Электродвигатель вентилятора разъем  защита: OFF: 130°C ON: 80±20°C	Измерьте сопротивление между контактами с помощью тестера (температура обмоток 20°C). <table border="1"> <thead> <tr> <th rowspan="2">Цвет соединительных проводов</th> <th colspan="2">Исправен</th> <th rowspan="2">Неисправен</th> </tr> <tr> <th>PLH-3ААКН</th> <th>PLH-4, 5, 6ААКН</th> </tr> </thead> <tbody> <tr> <td>КРА - ЧЕР</td> <td>87.2 Ом</td> <td>28.7 Ом</td> <td rowspan="2">замыкание или обрыв</td> </tr> <tr> <td>БЕЛ- ЧЕР</td> <td>104.1 Ом</td> <td>41.6 Ом</td> </tr> </tbody> </table>	Цвет соединительных проводов	Исправен		Неисправен	PLH-3ААКН	PLH-4, 5, 6ААКН	КРА - ЧЕР	87.2 Ом	28.7 Ом	замыкание или обрыв	БЕЛ- ЧЕР	104.1 Ом	41.6 Ом
Цвет соединительных проводов	Исправен		Неисправен											
	PLH-3ААКН	PLH-4, 5, 6ААКН												
КРА - ЧЕР	87.2 Ом	28.7 Ом	замыкание или обрыв											
БЕЛ- ЧЕР	104.1 Ом	41.6 Ом												
Электродвигатель воздушной заслонки	Измерьте сопротивление между контактами с помощью тестера (температура обмоток 20°C) <table border="1"> <tr> <td>Исправен</td> <td>Неисправен</td> </tr> <tr> <td>15 кОм</td> <td>замыкание или обрыв</td> </tr> </table>	Исправен	Неисправен	15 кОм	замыкание или обрыв									
Исправен	Неисправен													
15 кОм	замыкание или обрыв													
Дренажный насос 	Измерьте сопротивление между контактами с помощью тестера (температура обмоток 20~30°C) <table border="1"> <tr> <td>Исправен</td> <td>Неисправен</td> </tr> <tr> <td>290 Ом</td> <td>замыкание или обрыв</td> </tr> </table>	Исправен	Неисправен	290 Ом	замыкание или обрыв									
Исправен	Неисправен													
290 Ом	замыкание или обрыв													
Датчик дренажа 	Отключите разъем и измерьте сопротивление тестером (спустя 3 минуты после отключения питания). Окружающая температура 0 ~ 60°C. <table border="1"> <tr> <td>Исправен</td> <td>Неисправен</td> </tr> <tr> <td>0.6кОм ~ 6.0кОм</td> <td>замыкание или обрыв</td> </tr> </table> (См. раздел «Температурная зависимость сопротивления термисторов»)	Исправен	Неисправен	0.6кОм ~ 6.0кОм	замыкание или обрыв									
Исправен	Неисправен													
0.6кОм ~ 6.0кОм	замыкание или обрыв													

ХАРАКТЕРИСТИКИ ОСНОВНЫХ КОМПОНЕНТОВ (продолжение)

PLH-1.6/ 2/ 2.5КАКН

PL-3/ 4/ 5/ 6ААК

PLH-3/ 4/ 5/ 6ААКН

Температурная зависимость сопротивления термисторов

Термисторы для
низких температур

Термистор комнатной температуры (ТН1)

Термистор на трубопроводе (ТН2)

Термистор «конденсация/испарение» (ТН5)

Термистор $R_0=15\text{k}\Omega \pm 3\%$ Константа $B=3480 \pm 2\%$

$$R_t = 15 \exp \left\{ 3480 \left(\frac{1}{273+t} - \frac{1}{273} \right) \right\}$$

0°C 15кОм

10°C 9.6кОм

20°C 6.3кОм

25°C 5.4кОм

30°C 4.3кОм

40°C 3.0кОм

Термистор
датчика дренажаТермистор $R_0=6.0\text{k}\Omega \pm 3\%$ Константа $B=3390 \pm 2\%$

$$R_t = 15 \exp \left\{ 3390 \left(\frac{1}{273+t} - \frac{1}{273} \right) \right\}$$

0°C 6.0кОм

10°C 3.9кОм

20°C 2.6кОм

25°C 2.2кОм

30°C 1.8кОм

40°C 1.3кОм

Термистор для низких температур

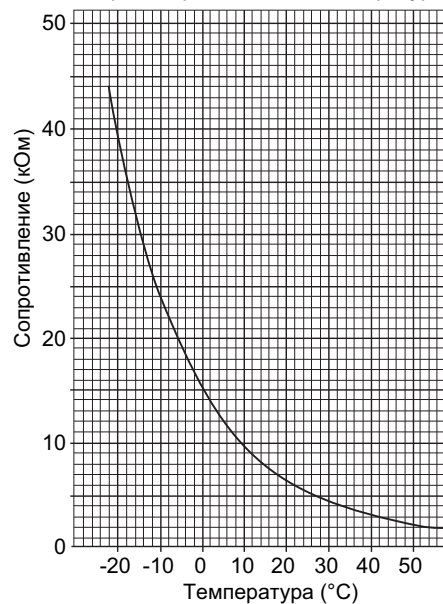

Термистор датчика дренажа

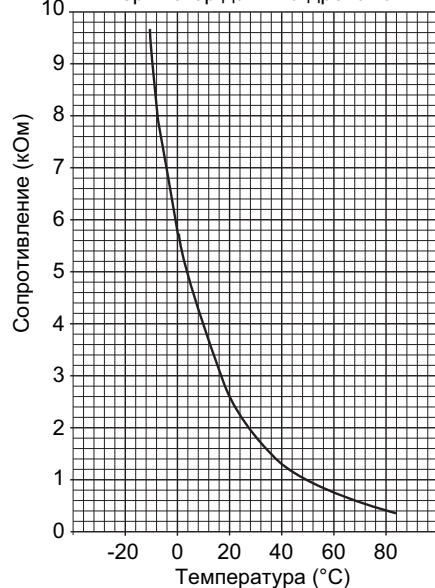

КОНТРОЛЬНЫЕ ТОЧКИ

PLH-1.6/ 2/ 2.5КАКН

PL-3/ 4/ 5/ 6ААК

PLH-3/ 4/ 5/ 6ААКН

Плата питания



КОНТРОЛЬНЫЕ ТОЧКИ

PLH-1.6/ 2/ 2.5КАКН

PL-3/ 4/ 5/ 6ААК

PLH-3/ 4/ 5/ 6ААКН

Плата управления

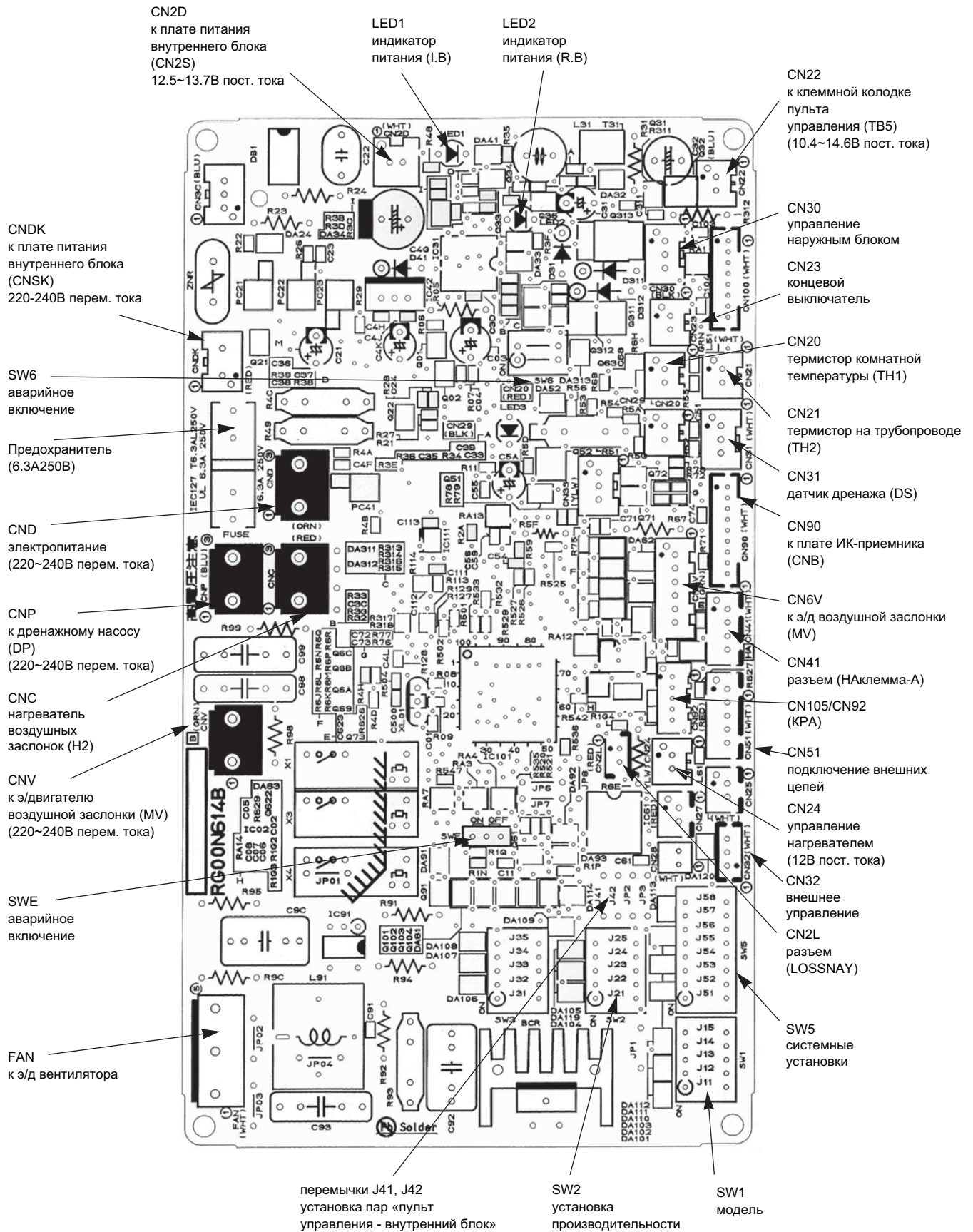

ПЕРЕКЛЮЧАТЕЛИ И ПЕРЕМЫЧКИ

PLH-1.6/ 2/ 2.5КАКН

PLH-3/ 4/ 5/ 6ААКН

Переключатели и перемычки позволяют модифицировать сервисную плату для использования в конкретной модели.

Обозначение: перемычка установлена - ○, удалена - ×

Наименование	Назначение	Положение переключателей и перемычек	Примечание																																																																																																																																																																										
SW1	установка модели	<table border="1"> <thead> <tr> <th colspan="2">SW1</th> </tr> <tr> <th>модель</th> <th>положение переключателя</th> </tr> </thead> <tbody> <tr> <td>PLH-КАКН</td> <td> <table border="1"> <tr><td>1</td><td>2</td><td>3</td><td>4</td><td>5</td><td>ON</td></tr> <tr><td>■</td><td>■</td><td>■</td><td>■</td><td>□</td><td>OFF</td></tr> </table> </td> </tr> <tr> <td>PLH-ААКН</td> <td> <table border="1"> <tr><td>1</td><td>2</td><td>3</td><td>4</td><td>5</td><td>ON</td></tr> <tr><td>■</td><td>■</td><td>■</td><td>■</td><td>□</td><td>OFF</td></tr> </table> </td> </tr> </tbody> </table>	SW1		модель	положение переключателя	PLH-КАКН	<table border="1"> <tr><td>1</td><td>2</td><td>3</td><td>4</td><td>5</td><td>ON</td></tr> <tr><td>■</td><td>■</td><td>■</td><td>■</td><td>□</td><td>OFF</td></tr> </table>	1	2	3	4	5	ON	■	■	■	■	□	OFF	PLH-ААКН	<table border="1"> <tr><td>1</td><td>2</td><td>3</td><td>4</td><td>5</td><td>ON</td></tr> <tr><td>■</td><td>■</td><td>■</td><td>■</td><td>□</td><td>OFF</td></tr> </table>	1	2	3	4	5	ON	■	■	■	■	□	OFF																																																																																																																																											
SW1																																																																																																																																																																													
модель	положение переключателя																																																																																																																																																																												
PLH-КАКН	<table border="1"> <tr><td>1</td><td>2</td><td>3</td><td>4</td><td>5</td><td>ON</td></tr> <tr><td>■</td><td>■</td><td>■</td><td>■</td><td>□</td><td>OFF</td></tr> </table>	1	2	3	4	5	ON	■	■	■	■	□	OFF																																																																																																																																																																
1	2	3	4	5	ON																																																																																																																																																																								
■	■	■	■	□	OFF																																																																																																																																																																								
PLH-ААКН	<table border="1"> <tr><td>1</td><td>2</td><td>3</td><td>4</td><td>5</td><td>ON</td></tr> <tr><td>■</td><td>■</td><td>■</td><td>■</td><td>□</td><td>OFF</td></tr> </table>	1	2	3	4	5	ON	■	■	■	■	□	OFF																																																																																																																																																																
1	2	3	4	5	ON																																																																																																																																																																								
■	■	■	■	□	OFF																																																																																																																																																																								
SW2	установка производительности	<table border="1"> <thead> <tr> <th colspan="2">SW2</th> </tr> <tr> <th>модель</th> <th>положение переключателя</th> </tr> </thead> <tbody> <tr> <td>PLH-1.6КАКН</td> <td> <table border="1"> <tr><td>1</td><td>2</td><td>3</td><td>4</td><td>5</td><td>ON</td></tr> <tr><td>■</td><td>■</td><td>■</td><td>■</td><td>□</td><td>OFF</td></tr> </table> </td> </tr> <tr> <td>PLH-2КАКН</td> <td> <table border="1"> <tr><td>1</td><td>2</td><td>3</td><td>4</td><td>5</td><td>ON</td></tr> <tr><td>■</td><td>■</td><td>■</td><td>■</td><td>□</td><td>OFF</td></tr> </table> </td> </tr> <tr> <td>PLH-2.5КАКН</td> <td> <table border="1"> <tr><td>1</td><td>2</td><td>3</td><td>4</td><td>5</td><td>ON</td></tr> <tr><td>■</td><td>■</td><td>■</td><td>■</td><td>□</td><td>OFF</td></tr> </table> </td> </tr> <tr> <td></td> <td> <table border="1"> <thead> <tr> <th>модель</th> <th colspan="2">SW2</th> </tr> <tr> <td></td> <td>1</td><td>2</td><td>3</td><td>4</td><td>5</td><td>ON</td></tr> <tr> <td></td> <td></td><td></td><td></td><td></td><td></td><td>OFF</td> </tr> </thead> <tbody> <tr> <td>PLH-3ААКН</td> <td>■</td><td>■</td><td>■</td><td>■</td><td>□</td><td>ON</td></tr> <tr> <td></td> <td></td><td></td><td></td><td></td><td></td><td>OFF</td> </tr> <tr> <td>PLH-4ААКН</td> <td>■</td><td>■</td><td>■</td><td>■</td><td>□</td><td>ON</td></tr> <tr> <td></td> <td></td><td></td><td></td><td></td><td></td><td>OFF</td> </tr> <tr> <td>PLH-5ААКН</td> <td>■</td><td>■</td><td>■</td><td>■</td><td>□</td><td>ON</td></tr> <tr> <td></td> <td></td><td></td><td></td><td></td><td></td><td>OFF</td> </tr> <tr> <td>PLH-6ААКН</td> <td>■</td><td>■</td><td>■</td><td>■</td><td>□</td><td>ON</td></tr> <tr> <td></td> <td></td><td></td><td></td><td></td><td></td><td>OFF</td> </tr> </tbody> </table> </td> <td></td> </tr> <tr> <td>SW5</td> <td>системные настройки</td> <td> <table border="1"> <thead> <tr> <th colspan="2">SW5</th> </tr> <tr> <th>модель</th> <th>положение переключателя</th> </tr> </thead> <tbody> <tr> <td>PLH-КАКН PLH-ААКН</td> <td> <table border="1"> <tr><td>1</td><td>2</td><td>3</td><td>4</td><td>5</td><td>6</td><td>7</td><td>8</td><td>ON</td></tr> <tr><td>■</td><td>■</td><td>■</td><td>■</td><td>■</td><td>■</td><td>■</td><td>■</td><td>OFF</td></tr> </table> </td> </tr> </tbody> </table> </td> <td>SW5-3 - основной/дополнительный блок OFF : соновной ON : дополнительный SW5-4 - функция ротации OFF : выключена ON : включена</td> </tr> <tr> <td>J41 J42</td> <td>номер пары: «пульт управления - внутренний блок»</td> <td> <table border="1"> <thead> <tr> <th rowspan="2">Установлен номер на пульте</th> <th colspan="2">Перемычки</th> </tr> <tr> <th>J41</th> <th>J42</th> </tr> </thead> <tbody> <tr> <td>0</td> <td>○</td> <td>○</td> </tr> <tr> <td>1</td> <td>×</td> <td>○</td> </tr> <tr> <td>2</td> <td>○</td> <td>×</td> </tr> <tr> <td>3 ~ 9</td> <td>×</td> <td>×</td> </tr> </tbody> </table> </td> <td>Заводская настройка: пульт управления - «0», плата управления внутреннего блока - J41 и J42 установлены. Функция применяется для индивидуального управления внутренними блоками в одном помещении с ИК-пультов управления. Предусмотрена возможность задания четырех различных пар.</td> </tr> </tbody> </table>	SW2		модель	положение переключателя	PLH-1.6КАКН	<table border="1"> <tr><td>1</td><td>2</td><td>3</td><td>4</td><td>5</td><td>ON</td></tr> <tr><td>■</td><td>■</td><td>■</td><td>■</td><td>□</td><td>OFF</td></tr> </table>	1	2	3	4	5	ON	■	■	■	■	□	OFF	PLH-2КАКН	<table border="1"> <tr><td>1</td><td>2</td><td>3</td><td>4</td><td>5</td><td>ON</td></tr> <tr><td>■</td><td>■</td><td>■</td><td>■</td><td>□</td><td>OFF</td></tr> </table>	1	2	3	4	5	ON	■	■	■	■	□	OFF	PLH-2.5КАКН	<table border="1"> <tr><td>1</td><td>2</td><td>3</td><td>4</td><td>5</td><td>ON</td></tr> <tr><td>■</td><td>■</td><td>■</td><td>■</td><td>□</td><td>OFF</td></tr> </table>	1	2	3	4	5	ON	■	■	■	■	□	OFF		<table border="1"> <thead> <tr> <th>модель</th> <th colspan="2">SW2</th> </tr> <tr> <td></td> <td>1</td><td>2</td><td>3</td><td>4</td><td>5</td><td>ON</td></tr> <tr> <td></td> <td></td><td></td><td></td><td></td><td></td><td>OFF</td> </tr> </thead> <tbody> <tr> <td>PLH-3ААКН</td> <td>■</td><td>■</td><td>■</td><td>■</td><td>□</td><td>ON</td></tr> <tr> <td></td> <td></td><td></td><td></td><td></td><td></td><td>OFF</td> </tr> <tr> <td>PLH-4ААКН</td> <td>■</td><td>■</td><td>■</td><td>■</td><td>□</td><td>ON</td></tr> <tr> <td></td> <td></td><td></td><td></td><td></td><td></td><td>OFF</td> </tr> <tr> <td>PLH-5ААКН</td> <td>■</td><td>■</td><td>■</td><td>■</td><td>□</td><td>ON</td></tr> <tr> <td></td> <td></td><td></td><td></td><td></td><td></td><td>OFF</td> </tr> <tr> <td>PLH-6ААКН</td> <td>■</td><td>■</td><td>■</td><td>■</td><td>□</td><td>ON</td></tr> <tr> <td></td> <td></td><td></td><td></td><td></td><td></td><td>OFF</td> </tr> </tbody> </table>	модель	SW2			1	2	3	4	5	ON							OFF	PLH-3ААКН	■	■	■	■	□	ON							OFF	PLH-4ААКН	■	■	■	■	□	ON							OFF	PLH-5ААКН	■	■	■	■	□	ON							OFF	PLH-6ААКН	■	■	■	■	□	ON							OFF		SW5	системные настройки	<table border="1"> <thead> <tr> <th colspan="2">SW5</th> </tr> <tr> <th>модель</th> <th>положение переключателя</th> </tr> </thead> <tbody> <tr> <td>PLH-КАКН PLH-ААКН</td> <td> <table border="1"> <tr><td>1</td><td>2</td><td>3</td><td>4</td><td>5</td><td>6</td><td>7</td><td>8</td><td>ON</td></tr> <tr><td>■</td><td>■</td><td>■</td><td>■</td><td>■</td><td>■</td><td>■</td><td>■</td><td>OFF</td></tr> </table> </td> </tr> </tbody> </table>	SW5		модель	положение переключателя	PLH-КАКН PLH-ААКН	<table border="1"> <tr><td>1</td><td>2</td><td>3</td><td>4</td><td>5</td><td>6</td><td>7</td><td>8</td><td>ON</td></tr> <tr><td>■</td><td>■</td><td>■</td><td>■</td><td>■</td><td>■</td><td>■</td><td>■</td><td>OFF</td></tr> </table>	1	2	3	4	5	6	7	8	ON	■	■	■	■	■	■	■	■	OFF	SW5-3 - основной/дополнительный блок OFF : соновной ON : дополнительный SW5-4 - функция ротации OFF : выключена ON : включена	J41 J42	номер пары: «пульт управления - внутренний блок»	<table border="1"> <thead> <tr> <th rowspan="2">Установлен номер на пульте</th> <th colspan="2">Перемычки</th> </tr> <tr> <th>J41</th> <th>J42</th> </tr> </thead> <tbody> <tr> <td>0</td> <td>○</td> <td>○</td> </tr> <tr> <td>1</td> <td>×</td> <td>○</td> </tr> <tr> <td>2</td> <td>○</td> <td>×</td> </tr> <tr> <td>3 ~ 9</td> <td>×</td> <td>×</td> </tr> </tbody> </table>	Установлен номер на пульте	Перемычки		J41	J42	0	○	○	1	×	○	2	○	×	3 ~ 9	×	×	Заводская настройка: пульт управления - «0», плата управления внутреннего блока - J41 и J42 установлены. Функция применяется для индивидуального управления внутренними блоками в одном помещении с ИК-пультов управления. Предусмотрена возможность задания четырех различных пар.
SW2																																																																																																																																																																													
модель	положение переключателя																																																																																																																																																																												
PLH-1.6КАКН	<table border="1"> <tr><td>1</td><td>2</td><td>3</td><td>4</td><td>5</td><td>ON</td></tr> <tr><td>■</td><td>■</td><td>■</td><td>■</td><td>□</td><td>OFF</td></tr> </table>	1	2	3	4	5	ON	■	■	■	■	□	OFF																																																																																																																																																																
1	2	3	4	5	ON																																																																																																																																																																								
■	■	■	■	□	OFF																																																																																																																																																																								
PLH-2КАКН	<table border="1"> <tr><td>1</td><td>2</td><td>3</td><td>4</td><td>5</td><td>ON</td></tr> <tr><td>■</td><td>■</td><td>■</td><td>■</td><td>□</td><td>OFF</td></tr> </table>	1	2	3	4	5	ON	■	■	■	■	□	OFF																																																																																																																																																																
1	2	3	4	5	ON																																																																																																																																																																								
■	■	■	■	□	OFF																																																																																																																																																																								
PLH-2.5КАКН	<table border="1"> <tr><td>1</td><td>2</td><td>3</td><td>4</td><td>5</td><td>ON</td></tr> <tr><td>■</td><td>■</td><td>■</td><td>■</td><td>□</td><td>OFF</td></tr> </table>	1	2	3	4	5	ON	■	■	■	■	□	OFF																																																																																																																																																																
1	2	3	4	5	ON																																																																																																																																																																								
■	■	■	■	□	OFF																																																																																																																																																																								
	<table border="1"> <thead> <tr> <th>модель</th> <th colspan="2">SW2</th> </tr> <tr> <td></td> <td>1</td><td>2</td><td>3</td><td>4</td><td>5</td><td>ON</td></tr> <tr> <td></td> <td></td><td></td><td></td><td></td><td></td><td>OFF</td> </tr> </thead> <tbody> <tr> <td>PLH-3ААКН</td> <td>■</td><td>■</td><td>■</td><td>■</td><td>□</td><td>ON</td></tr> <tr> <td></td> <td></td><td></td><td></td><td></td><td></td><td>OFF</td> </tr> <tr> <td>PLH-4ААКН</td> <td>■</td><td>■</td><td>■</td><td>■</td><td>□</td><td>ON</td></tr> <tr> <td></td> <td></td><td></td><td></td><td></td><td></td><td>OFF</td> </tr> <tr> <td>PLH-5ААКН</td> <td>■</td><td>■</td><td>■</td><td>■</td><td>□</td><td>ON</td></tr> <tr> <td></td> <td></td><td></td><td></td><td></td><td></td><td>OFF</td> </tr> <tr> <td>PLH-6ААКН</td> <td>■</td><td>■</td><td>■</td><td>■</td><td>□</td><td>ON</td></tr> <tr> <td></td> <td></td><td></td><td></td><td></td><td></td><td>OFF</td> </tr> </tbody> </table>	модель	SW2			1	2	3	4	5	ON							OFF	PLH-3ААКН	■	■	■	■	□	ON							OFF	PLH-4ААКН	■	■	■	■	□	ON							OFF	PLH-5ААКН	■	■	■	■	□	ON							OFF	PLH-6ААКН	■	■	■	■	□	ON							OFF																																																																																																			
модель	SW2																																																																																																																																																																												
	1	2	3	4	5	ON																																																																																																																																																																							
						OFF																																																																																																																																																																							
PLH-3ААКН	■	■	■	■	□	ON																																																																																																																																																																							
						OFF																																																																																																																																																																							
PLH-4ААКН	■	■	■	■	□	ON																																																																																																																																																																							
						OFF																																																																																																																																																																							
PLH-5ААКН	■	■	■	■	□	ON																																																																																																																																																																							
						OFF																																																																																																																																																																							
PLH-6ААКН	■	■	■	■	□	ON																																																																																																																																																																							
						OFF																																																																																																																																																																							
SW5	системные настройки	<table border="1"> <thead> <tr> <th colspan="2">SW5</th> </tr> <tr> <th>модель</th> <th>положение переключателя</th> </tr> </thead> <tbody> <tr> <td>PLH-КАКН PLH-ААКН</td> <td> <table border="1"> <tr><td>1</td><td>2</td><td>3</td><td>4</td><td>5</td><td>6</td><td>7</td><td>8</td><td>ON</td></tr> <tr><td>■</td><td>■</td><td>■</td><td>■</td><td>■</td><td>■</td><td>■</td><td>■</td><td>OFF</td></tr> </table> </td> </tr> </tbody> </table>	SW5		модель	положение переключателя	PLH-КАКН PLH-ААКН	<table border="1"> <tr><td>1</td><td>2</td><td>3</td><td>4</td><td>5</td><td>6</td><td>7</td><td>8</td><td>ON</td></tr> <tr><td>■</td><td>■</td><td>■</td><td>■</td><td>■</td><td>■</td><td>■</td><td>■</td><td>OFF</td></tr> </table>	1	2	3	4	5	6	7	8	ON	■	■	■	■	■	■	■	■	OFF	SW5-3 - основной/дополнительный блок OFF : соновной ON : дополнительный SW5-4 - функция ротации OFF : выключена ON : включена																																																																																																																																																		
SW5																																																																																																																																																																													
модель	положение переключателя																																																																																																																																																																												
PLH-КАКН PLH-ААКН	<table border="1"> <tr><td>1</td><td>2</td><td>3</td><td>4</td><td>5</td><td>6</td><td>7</td><td>8</td><td>ON</td></tr> <tr><td>■</td><td>■</td><td>■</td><td>■</td><td>■</td><td>■</td><td>■</td><td>■</td><td>OFF</td></tr> </table>	1	2	3	4	5	6	7	8	ON	■	■	■	■	■	■	■	■	OFF																																																																																																																																																										
1	2	3	4	5	6	7	8	ON																																																																																																																																																																					
■	■	■	■	■	■	■	■	OFF																																																																																																																																																																					
J41 J42	номер пары: «пульт управления - внутренний блок»	<table border="1"> <thead> <tr> <th rowspan="2">Установлен номер на пульте</th> <th colspan="2">Перемычки</th> </tr> <tr> <th>J41</th> <th>J42</th> </tr> </thead> <tbody> <tr> <td>0</td> <td>○</td> <td>○</td> </tr> <tr> <td>1</td> <td>×</td> <td>○</td> </tr> <tr> <td>2</td> <td>○</td> <td>×</td> </tr> <tr> <td>3 ~ 9</td> <td>×</td> <td>×</td> </tr> </tbody> </table>	Установлен номер на пульте	Перемычки		J41	J42	0	○	○	1	×	○	2	○	×	3 ~ 9	×	×	Заводская настройка: пульт управления - «0», плата управления внутреннего блока - J41 и J42 установлены. Функция применяется для индивидуального управления внутренними блоками в одном помещении с ИК-пультов управления. Предусмотрена возможность задания четырех различных пар.																																																																																																																																																									
Установлен номер на пульте	Перемычки																																																																																																																																																																												
	J41	J42																																																																																																																																																																											
0	○	○																																																																																																																																																																											
1	×	○																																																																																																																																																																											
2	○	×																																																																																																																																																																											
3 ~ 9	×	×																																																																																																																																																																											

ПЕРЕКЛЮЧАТЕЛИ И ПЕРЕМЫЧКИ
PL-3/ 4/ 5/ 6ААК

Переключатели и переключки позволяют модифицировать сервисную плату для использования в конкретной модели.

Обозначение: переключка установлена - ○, удалена - ×

Наименование	Назначение	Положение переключателей и переключек	Примечание																																									
SW1	установка модели	<table border="1"> <thead> <tr> <th>модель</th> <th colspan="5">SW1</th> </tr> <tr> <td></td> <td>1</td> <td>2</td> <td>3</td> <td>4</td> <td>5</td> <td>ON</td> </tr> </thead> <tbody> <tr> <td>PL-ААК</td> <td><input checked="" type="checkbox"/></td> <td><input checked="" type="checkbox"/></td> <td><input checked="" type="checkbox"/></td> <td><input checked="" type="checkbox"/></td> <td><input type="checkbox"/></td> <td>OFF</td> </tr> </tbody> </table>	модель	SW1						1	2	3	4	5	ON	PL-ААК	<input checked="" type="checkbox"/>	<input checked="" type="checkbox"/>	<input checked="" type="checkbox"/>	<input checked="" type="checkbox"/>	<input type="checkbox"/>	OFF																						
модель	SW1																																											
	1	2	3	4	5	ON																																						
PL-ААК	<input checked="" type="checkbox"/>	<input checked="" type="checkbox"/>	<input checked="" type="checkbox"/>	<input checked="" type="checkbox"/>	<input type="checkbox"/>	OFF																																						
SW2	установка производительности	<table border="1"> <thead> <tr> <th>модель</th> <th colspan="5">SW2</th> </tr> <tr> <td></td> <td>1</td> <td>2</td> <td>3</td> <td>4</td> <td>5</td> <td>ON</td> </tr> </thead> <tbody> <tr> <td>PL-3ААК</td> <td><input checked="" type="checkbox"/></td> <td><input checked="" type="checkbox"/></td> <td><input checked="" type="checkbox"/></td> <td><input checked="" type="checkbox"/></td> <td><input checked="" type="checkbox"/></td> <td>OFF</td> </tr> <tr> <td>PL-4ААК</td> <td><input checked="" type="checkbox"/></td> <td><input checked="" type="checkbox"/></td> <td><input checked="" type="checkbox"/></td> <td><input checked="" type="checkbox"/></td> <td><input type="checkbox"/></td> <td>OFF</td> </tr> <tr> <td>PL-5ААК</td> <td><input checked="" type="checkbox"/></td> <td><input type="checkbox"/></td> <td><input checked="" type="checkbox"/></td> <td><input checked="" type="checkbox"/></td> <td><input type="checkbox"/></td> <td>OFF</td> </tr> <tr> <td>PL-6ААК</td> <td><input checked="" type="checkbox"/></td> <td><input checked="" type="checkbox"/></td> <td><input checked="" type="checkbox"/></td> <td><input checked="" type="checkbox"/></td> <td><input type="checkbox"/></td> <td>OFF</td> </tr> </tbody> </table>	модель	SW2						1	2	3	4	5	ON	PL-3ААК	<input checked="" type="checkbox"/>	<input checked="" type="checkbox"/>	<input checked="" type="checkbox"/>	<input checked="" type="checkbox"/>	<input checked="" type="checkbox"/>	OFF	PL-4ААК	<input checked="" type="checkbox"/>	<input checked="" type="checkbox"/>	<input checked="" type="checkbox"/>	<input checked="" type="checkbox"/>	<input type="checkbox"/>	OFF	PL-5ААК	<input checked="" type="checkbox"/>	<input type="checkbox"/>	<input checked="" type="checkbox"/>	<input checked="" type="checkbox"/>	<input type="checkbox"/>	OFF	PL-6ААК	<input checked="" type="checkbox"/>	<input checked="" type="checkbox"/>	<input checked="" type="checkbox"/>	<input checked="" type="checkbox"/>	<input type="checkbox"/>	OFF	
модель	SW2																																											
	1	2	3	4	5	ON																																						
PL-3ААК	<input checked="" type="checkbox"/>	<input checked="" type="checkbox"/>	<input checked="" type="checkbox"/>	<input checked="" type="checkbox"/>	<input checked="" type="checkbox"/>	OFF																																						
PL-4ААК	<input checked="" type="checkbox"/>	<input checked="" type="checkbox"/>	<input checked="" type="checkbox"/>	<input checked="" type="checkbox"/>	<input type="checkbox"/>	OFF																																						
PL-5ААК	<input checked="" type="checkbox"/>	<input type="checkbox"/>	<input checked="" type="checkbox"/>	<input checked="" type="checkbox"/>	<input type="checkbox"/>	OFF																																						
PL-6ААК	<input checked="" type="checkbox"/>	<input checked="" type="checkbox"/>	<input checked="" type="checkbox"/>	<input checked="" type="checkbox"/>	<input type="checkbox"/>	OFF																																						
SW5	системные настройки	<table border="1"> <thead> <tr> <th>модель</th> <th colspan="8">SW5</th> </tr> <tr> <td></td> <td>1</td> <td>2</td> <td>3</td> <td>4</td> <td>5</td> <td>6</td> <td>7</td> <td>8</td> <td>ON</td> </tr> </thead> <tbody> <tr> <td>PL-ААК</td> <td><input checked="" type="checkbox"/></td> <td><input checked="" type="checkbox"/></td> <td><input checked="" type="checkbox"/></td> <td><input checked="" type="checkbox"/></td> <td><input checked="" type="checkbox"/></td> <td><input checked="" type="checkbox"/></td> <td><input checked="" type="checkbox"/></td> <td><input checked="" type="checkbox"/></td> <td>OFF</td> </tr> </tbody> </table>	модель	SW5									1	2	3	4	5	6	7	8	ON	PL-ААК	<input checked="" type="checkbox"/>	<input checked="" type="checkbox"/>	<input checked="" type="checkbox"/>	<input checked="" type="checkbox"/>	<input checked="" type="checkbox"/>	<input checked="" type="checkbox"/>	<input checked="" type="checkbox"/>	<input checked="" type="checkbox"/>	OFF	SW5-3 - основной/дополнительный блок OFF : соновой ON : дополнительный SW5-4 - функция ротации OFF : выключена ON : включена												
модель	SW5																																											
	1	2	3	4	5	6	7	8	ON																																			
PL-ААК	<input checked="" type="checkbox"/>	<input checked="" type="checkbox"/>	<input checked="" type="checkbox"/>	<input checked="" type="checkbox"/>	<input checked="" type="checkbox"/>	<input checked="" type="checkbox"/>	<input checked="" type="checkbox"/>	<input checked="" type="checkbox"/>	OFF																																			
J41 J42	номер пары: «пульт управления - внутренний блок»	<table border="1"> <thead> <tr> <th rowspan="2">Установлен номер на пульте</th> <th colspan="2">Переключки</th> </tr> <tr> <th>J41</th> <th>J42</th> </tr> </thead> <tbody> <tr> <td>0</td> <td>○</td> <td>○</td> </tr> <tr> <td>1</td> <td>×</td> <td>○</td> </tr> <tr> <td>2</td> <td>○</td> <td>×</td> </tr> <tr> <td>3 ~ 9</td> <td>×</td> <td>×</td> </tr> </tbody> </table>	Установлен номер на пульте	Переключки		J41	J42	0	○	○	1	×	○	2	○	×	3 ~ 9	×	×	Заводская настройка: пульт управления - «0», плата управления внутреннего блока - J41 и J42 установлены. Функция применяется для индивидуального управления внутренними блоками в одном помещении с ИК-пультов управления. Предусмотрена возможность задания четырех различных пар.																								
Установлен номер на пульте	Переключки																																											
	J41	J42																																										
0	○	○																																										
1	×	○																																										
2	○	×																																										
3 ~ 9	×	×																																										

PC-3/ 4/ 5/ 6GAK

PCH-2/ 2.5/ 3/ 4/ 5/ 6GAKH

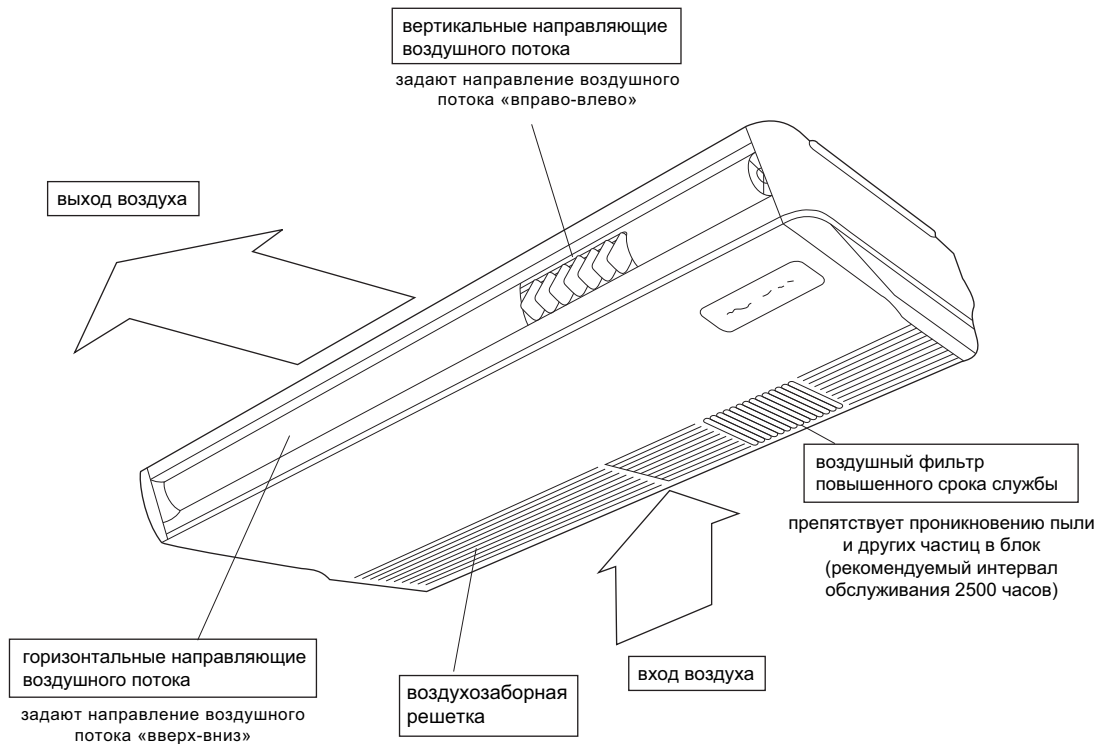

Пульт управления

Пульт запоминает сделанные настройки, и включение кнопкой «ON/OFF» будет происходить с уже установленными параметрами.

Назначение кнопок

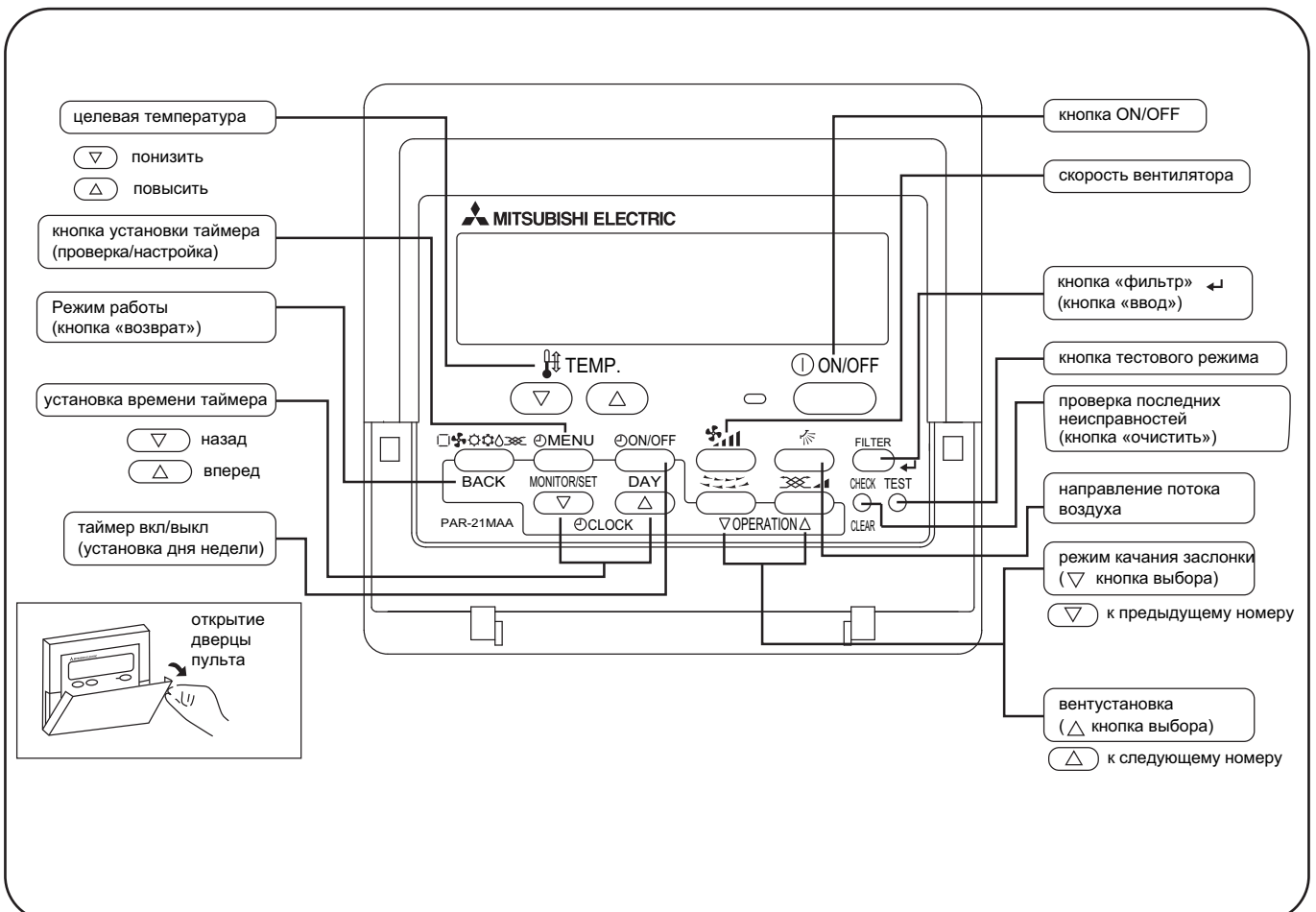

PC-3/ 4/ 5/ 6GAK

PCN-2/ 2.5/ 3/ 4/ 5/ 6GAKH

● Жидкокристаллический дисплей пульта управления

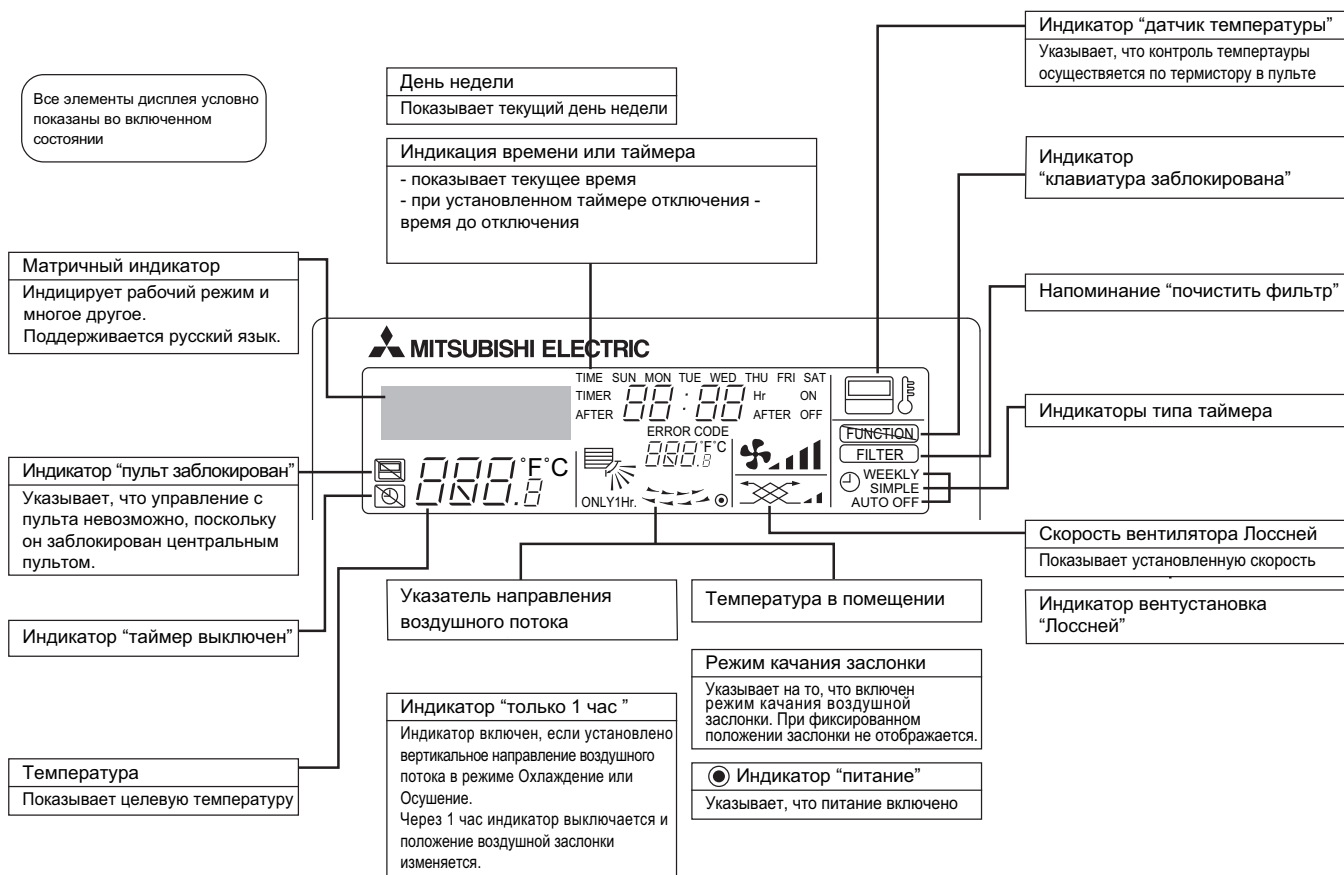

Примечания:

- Если питание включено, а блок выключен, то горит только индикатор "питание".
- Если выбрать на пульте управления отсутствующую на данном внутреннем блоке функцию, то на дисплее будет появляться надпись "Not Available". В случае, если пульт управляет несколькими внутренними блоками, то эта надпись будет появляться при отсутствии данной функции на главном блоке.
- При первом подключении питания на пульте на некоторое время (не более 2 минут) включается индикатор "пульт заблокирован", а на матричном индикаторе надпись "подождите". Это не является неисправностью, и после выключения надписи можно управлять системой.

СПЕЦИФИКАЦИЯ
PCH-2/ 2.5/ 3/ 4/ 5/ 6GAKH

Характеристики		Наименование модели		PCH-2GAKH		PCH-2.5GAKH		
Режим				охлаждение	обогрев	охлаждение	обогрев	
Производительность		БТЕ/ч		18,400	21,200 (25,900)	23,900	24,200 (31,400)	
		Вт		5,400	6,200 (7,600)	7,000	7,100 (9,200)	
Полная потребляемая мощность		кВт		2.30	2.32 (3.72)	2.59	2.36 (4.46)	
ВНУТРЕННИЙ БЛОК	Наименование модели		PCH-2GAKH		PCH-2.5GAKH			
	Электропитание				1 фаза, 50Гц, 220-240В			
	потребляемая мощность		кВт		0.10	0.10 (1.50)	0.13	0.13 (2.23)
	рабочий ток		А		0.43	0.43(6.21)	0.55	0.55 (9.30)
	пусковой ток		А		1.20	1.20 (6.98)	1.27	1.27 (10.02)
	Покрытие корпуса				Munsell 0.70Y 8.59 / 0.97			
	Теплообменник				плоские ребра			
	Вентилятор	тип х количество				Sirosco (прямая подача воздуха)x2		Sirosco (прямая подача воздуха)x3
		мощность		кВт		0.054		0.07
		расход воздуха (низк-выс)		м ³ /мин		10 -13 <353-459>		14 -18 <494-635>
		внешнее статическое давление		Па		0 (прямой выход воздуха)		
	Бустерный нагреватель		кВт		(1.4)		(2.1)	
	Управление и контроль температуры				Датчик температуры встроен в блок и настенный пульт управления			
	Уровень шума (низк - выс)		дБ		37 - 42		37 - 43	
	Дренажный штуцер (наружный диаметр)		мм		26			
	Габаритные размеры	ширина		мм	1,000		1,310	
глубина		мм	680					
высота		мм	210					
Вес		кг		27 [28.5]		34 [36]		
НАРУЖНЫЙ БЛОК	Наименование модели		PUH-2VKA.TH		PUH-2.5VKA.TH			
	Электропитание				1 фаза, 50Гц, 220-240В			
	потребляемая мощность		кВт		2.20	2.22	2.46	2.23
	рабочий ток		А		9.86	9.95	10.68	9.78
	пусковой ток		А		45	45	52	52
	Покрытие корпуса				Munsell 3.0Y 7.8/1.1			
	Контроль хладагента				Капиллярная трубка			
	Компрессор				Герметичный			
	Модель				NH38VMDT		NH41VMDT	
	Мощность компрессора		кВт		1.7		2.0	
	Способ запуска				Прямое подключение к сети			
	Защитные устройства				Внутренний термостат, выключатель по высокому давлению			
	Теплообменник				плоские ребра			
	Вентилятор	тип х количество				центробежный х 1		
		мощность		кВт		0.065		0.085
		расход воздуха (низк-выс)		м ³ /мин		45		50
Способ оттаивания				Реверсирование холодильного цикла				
Нагреватель картера		Вт		38				
Уровень шума		дБ		49		52		
Габаритные размеры	ширина		мм	870				
	глубина		мм	295 + 24				
	высота		мм	650		850		
Вес		кг		64		68		
ФРЕОНОПРОВОД	Хладагент				R-22			
	Заводская заправка		кг		2.2		2.8	
	Наружный диаметр	жидкость		мм	9.52			
		газ		мм	15.88			
	Тип соединения		Внутренний блок		Вальцовка			
			Наружный блок		Вальцоака			
Между внутренним и наружным блоком		Перепад высот		Макс. 40м		Макс. 50м		
		Длина фреонпровода		Макс. 40м		Макс. 50м		

Примечание: Тестирование согласно ISO T1<JIS B8616>

Охлаждение: внутри DB 27°C, WB 19°C
 снаружи DB 35°C, WB 24°CОбогрев: внутри DB 20°C
 снаружи DB 7°C, WB 6°C

Длина магистрали 5м

2. Гарантированный диапазон температур

		Внутренний	Наружный
Охлаждение	Макс.	DB 35°C, WB 22.5°C	DB 46°C
	Мин.	DB 21°C, WB 15.5°C	DB -5°C
Обогрев	Макс.	DB 27°C	DB 21°C, WB 15.5°C
	Мин.	DB 20°C	DB -8.5°C, WB -9.5°C

СПЕЦИФИКАЦИЯ
PCH-2/ 2.5/ 3/ 4/ 5/ 6ГАН

Характеристики		Наименование модели		PCH-3ГАН		PCH-4ГАН		
Режим				охлаждение	обогрев	охлаждение	обогрев	
Производительность		БТЕ/ч		25,600	29,000	34,100	35,700	
		Вт		7,500	8,500	10,000	10,450	
Полная потребляемая мощность		кВт		3.28	3.07	3.36	3.35	
ВНУТРЕННИЙ БЛОК	Наименование модели		PCH-3ГАН		PCH-4ГАН			
	Электроснабжение				1 фаза, 50Гц, 220-240В			
	потребляемая мощность		кВт		0.13	0.13	0.16	0.16
	рабочий ток		А		0.55	0.55	0.70	0.70
	пусковой ток		А		1.27	1.27	1.48	1.48
	Покрытие корпуса				Munsell 0.70Y 8.59 / 0.97			
	Теплообменник				плоские ребра			
	Вентилятор		тип x количество		Sirosso (прямая подача воздуха)x3			
	мощность		кВт		0.07		0.09	
	расход воздуха (низк-выс)		м³/мин		14 - 18		20 - 25	
	внешнее статическое давление		Па		0 (прямой выход воздуха)			
	Бустерный нагреватель		кВт		(2.1)		(2.7)	
	Управление и контроль температуры				Датчик температуры встроен в блок и настенный пульт управления			
	Уровень шума (низк - выс)		дБ		37 - 43		40 - 45	
	Дренажный штуцер (наружный диаметр)		мм		26			
	Габаритные размеры		ширина		1,310			
глубина			680					
высота			210		270			
Вес		кг		34 [36]		37 [39.5]		
НАРУЖНЫЙ БЛОК	Наименование модели		PUH-3VKA.TH/ PUH-3YKA.TH		PUH-4YKSA.TH, PUH-4YKSA1.TH-A			
	Электроснабжение				VKA...1 фаза, 50Гц, 220-240В/ YK(S)A...3 фазы, 50-380Гц, 415В, 4 провода			
	потребляемая мощность		кВт		3.15	2.94	3.20	3.19
	рабочий ток		А		13.82 / 5.16	12.89 / 4.81	5.24	5.22
	пусковой ток		А		58 / 37	58 / 37	40	40
	Покрытие корпуса				Munsell 3.0Y 7.8/1.1			
	Контроль хладагента				Капиллярная трубка			
	Компрессор				Герметичный			
	Модель				NH52VNHT/ NH52YDAT		NH56YDAT	
	Мощность компрессора		кВт		2.2 / 2.4		2.7	
	Способ запуска				Прямое подключение к сети			
	Защитные устройства				VKA...внутренний термостат, выключатель по высокому давлению YKA...контроллер чередования фаз, термореле, термовыключатель, выключатель по высокому давлению			
	Теплообменник				плоские ребра			
	тип x количество				центробежный x 1		центробежный x 2	
	мощность		кВт		0.085		0.065 + 0.065	
	расход воздуха		м³/мин		50		95	
Способ оттаивания				Реверсирование холодильного цикла				
Нагреватель картера		Вт		38		38		
Уровень шума		дБ		52		54		
Габаритные размеры		ширина		870				
		глубина		295 + 24				
		высота		850		1,258		
Вес		кг		75		94		
ФРЕОНОПРОВОД	Хладагент				R-22			
	Заводская заправка		кг		3.2		4.2	
	Наружный диаметр		жидкость		9.52		9.52	
			газ		15.88		19.05	
	Тип соединения		Внутренний блок		Вальцовка			
			Наружный блок		Вальцовка			
Между внутренним и наружным блоком		Перепад высот		Макс. 50м				
		Длина фреонпровода		Макс. 50м				

Примечание: 1. Тестирование согласно ISO T1<JIS B8616>
 Охлаждение: внутри DB 27°C, WB 19°C
 снаружи DB 35°C, WB 24°C
 Обогрев: внутри DB 20°C
 снаружи DB 7°C, WB 6°C
 Длина магистрали 5м

2. Гарантированный диапазон температур

		Внутренний	Наружный
Охлаждение	Макс.	DB 35°C, WB 22.5°C	DB 46°C
	Мин.	DB 21°C, WB 15.5°C	DB -5°C
Обогрев	Макс.	DB 27°C	DB 21°C, WB 15.5°C
	Мин.	DB 20°C	DB -8.5°C, WB -9.5°C

СПЕЦИФИКАЦИЯ
PCH-2/ 2.5/ 3/ 4/ 5/ 6GAKH

Характеристики		Наименование модели		PCH-5GAKH		PCH-6GAKH	
Режим				охлаждение	обогрев	охлаждение	обогрев
Производительность		БТЕ/ч		42,300	47,400	49,500	51,200
		Вт		12,400	13,900	14,500	15,000
Полная потребляемая мощность		кВт		4.45	4.40	4.97	4.82
ВНУТРЕННИЙ БЛОК	Наименование модели			PCH-5GAKH		PCH-6GAKH	
	Электропитание			1 фаза, 50Гц, 220-240В			
	потребляемая мощность		кВт	0.24	0.24	0.24	0.24
	рабочий ток		А	1.06	1.06	1.06	1.06
	пусковой ток		А	2.20	2.20	2.20	2.20
	Покрытие корпуса			Munsell 0.70Y 8.59 / 0.97			
	Теплообменник			плоские ребра			
	Вентилятор			Sirocco (прямая подача воздуха)x4			
	тип х количество						
	мощность		кВт	0.15			
	расход воздуха (низк-выс)		м³/мин	27 -34			
	внешнее статическое давление		Па	0 (прямой выход воздуха)			
	Бустерный нагреватель		кВт	(3.0)			
	Управление и контроль температуры			Датчик температуры встроен в блок и настенный пульт управления			
	Уровень шума (низк - выс)		дБ	41-46		42-48	
	Дренажный штуцер (наружный диаметр)		мм	26			
Габаритные размеры		ширина	1,620				
		глубина	680				
		высота	270				
Вес		кг	43 [46]		45 [48]		
НАРУЖНЫЙ БЛОК	Наименование модели			PUH-5YKSA.TH, PUH-5YKSA ₃ .TH-A		PUH-6YKSA.TH, PUH-6YKSA ₃ .TH-A	
	Электропитание			3 фазы, 50Гц, 380-415В, 4 провода			
	потребляемая мощность		кВт	4.21	4.16	4.73	4.58
	рабочий ток		А	6.89	6.81	7.74	7.50
	пусковой ток		А	53	53	74	74
	Покрытие корпуса			Munsell 3.0Y 7.8/1.1			
	Контроль хладагента			Капиллярная трубка			
	Компрессор			Герметичный			
	Модель			ZR61KC-TFD		ZR68KC-TFD	
	Мощность компрессора		кВт	3.5		4.0	
	Способ запуска			Прямое подключение к сети			
	Защитные устройства			Контроллер чередования фаз, внутренний термостат, термовыключатель, выключатель по высокому давлению			
	Теплообменник			плоские ребра			
	тип х количество			центробежный х 2			
	мощность		кВт	0.085 + 0.085		0.10 + 0.10	
	расход воздуха		м³/мин	95		100	
Способ оттаивания			Реверсирование холодильного цикла				
Нагреватель картера		Вт	38				
Уровень шума		дБ	55		56		
Габаритные размеры		ширина	970				
		глубина	345 + 24				
		высота	1,258				
Вес		кг	114		117		
ФРЕОНОПРОВОД	Хладагент			R-22			
	Заводская заправка		кг	5.4		5.0	
	Наружный диаметр		жидкость	мм			
			газ	мм			
	Тип соединения		Внутренний блок	Вальцовка			
			Наружный блок	Вальцовка			
Между внутренним и наружным блоком		Перепад высот	Макс. 50м				
		Длина фреонпровода	Макс. 50м				

Примечание: 1. Тестирование согласно ISO T1<JIS B8616>
 Охлаждение: внутри DB 27°C, WB 19°C
 снаружи DB 35°C, WB 24°C
 Обогрев: внутри DB 20°C
 снаружи DB 7°C, WB 6°C
 Длина магистрали 5м

2. Гарантированный диапазон температур

		Внутренний	Наружный
Охлаждение	Макс.	DB 35°C, WB 22.5°C	DB 46°C
	Мин.	DB 21°C, WB 15.5°C	DB -5°C
Обогрев	Макс.	DB 27°C	DB 21°C, WB 15.5°C
	Мин.	DB 20°C	DB -8.5°C, WB -9.5°C

**ЭЛЕКТРИЧЕСКИЕ ХАРАКТЕРИСТИКИ
PCH-2/ 2.5/ 3/ 4/ 5/ 6GAKH**

Условия измерения согласно JIS B8616

Внутренний...220В 50Гц 1фаза

Наружный.....220В 50Гц 1фаза/380В 50Гц 3фазы

Модель	Внутренний блок	PCH-2GAKH		PCH-2.5GAKH		PCH-3GAKH		PCH-4GAKH		PCH-5GAKH		PCH-6GAKH	
	Наружный блок	PUH-2VKA		PUH-2.5VKA		PUH-3VKA/PUH-3YKA		PUH-4YKSA		PUH-5YKSA		PUH-6YKSA	
Режим		Охлаждение	Обогрев	Охлаждение	Обогрев	Охлаждение	Обогрев	Охлаждение	Обогрев	Охлаждение	Обогрев	Охлаждение	Обогрев
Производительность (Вт)		5,300	6,100 [7,280]	6,900	7,000 [8,760]	7,400	8,400 [10,160]	9,900	10,350 [12,620]	12,200	13,700 [16,220]	14,400	14,800 [17,320]
Суммарная мощность (кВт)		2.20	2.22 [3.40]	2.52	2.27 [4.03]	3.24	3.03 [4.79]	3.31	3.30 [5.57]	4.39	4.33 [6.85]	4.84	4.76 [7.28]
Внутренний	Мощность (кВт)	0.08	0.08	0.11	0.11	0.11	0.11	0.14	0.14	0.20	0.20	0.20	0.20
	Ток (А)	0.38	0.38	0.51	0.51	0.51	0.51	0.68	0.68	0.96	0.96	0.96	0.96
	Пусковой ток (А)	1.10	1.10	1.17	1.17	1.17	1.17	1.36	1.36	2.0	2.0	2.0	2.0
Наружный	Мощность (кВт)	2.12	2.14	2.41	2.16	3.13	2.92	3.17	3.16	4.19	4.13	4.64	4.56
	Ток (А)	9.83	9.93	11.18	10.02	14.67/5.23	13.68/4.88	5.29	5.28	7.32	7.21	8.10	7.96
	Пусковой ток (А)	43	43	52	52	54 / 34	54 / 34	37	37	49	49	68	68

**СТАНДАРТНЫЕ РАБОЧИЕ ПАРАМЕТРЫ
PCH-2/ 2.5/ 3/ 4/ 5/ 6GAKH**

Условия измерения согласно JIS B8616

Наименование модели			PCH-2GAKH		PCH-2.5GAKH		PCH-3GAKH		PCH-4GAKH		PCH-5GAKH		PCH-6GAKH					
Режим			Охлажд.	Обогрев	Охлажд.	Обогрев	Охлажд.	Обогрев	Охлажд.	Обогрев	Охлажд.	Обогрев	Охлажд.	Обогрев				
Всего	Производительность	Вт	5,400	6,200 [7,600]	7,000	7,100 [9,200]	7,500	8,500 [10,600]	10,000	10,450 [13,150]	12,400	13,900 [16,900]	14,500	15,000 [18,000]				
	Мощность	кВт	2.30	2.32 [3.72]	2.59	2.36 [4.46]	3.28	3.07 [5.17]	3.36	3.35 [6.05]	4.45	4.40 [7.40]	4.97	4.82 [7.82]				
Электрические характеристики	Наименование модели внутреннего блока		PCH-2GAKH		PCH-2.5GAKH		PCH-3GAKH		PCH-4GAKH		PCH-5GAKH		PCH-6GAKH					
	Количество фаз, частота		1, 50		1, 50		1, 50		1, 50		1, 50		1, 50					
	Напряжение		В		240		240		240		240		240					
	Ток		А		0.43	0.43	0.55	0.55	0.55	0.55	0.70	0.70	1.06	1.06	1.06	1.06		
	Наименование модели наружного блока		PUH-2VKA.TH		PUH-2.5VKA.TH		PUH-3VKA.TH PUH-3YKA.TH		PUH-4YKSA.TH		PUH-5YKSA.TH		PUH-6YKSA.TH					
	Количество фаз, частота		1, 50		1, 50		1/3, 50		3, 50		3, 50		3, 50					
	Напряжение		В		240		240		240 / 415		415		415					
Ток		А		9.86	9.95	10.68	9.78	13.82/ 5.16	12.89/ 4.81	5.24	5.22	6.89	6.81	7.74	7.50			
Характеристики холодильного контура	Давление нагнетания		МПа		1.92	1.90	2.05	1.73	2.04	1.94	1.83	1.72	1.92	1.78	1.97	1.80		
	Давление всасывания		МПа		0.47	0.37	0.53	0.38	0.43	0.36	0.50	0.39	0.48	0.37	0.45	0.38		
	Температура нагнетания		°С		87	89	85	77	87	83	78	75	75	70	74	69		
	Температура конденсации		°С		50	—	53	—	53	—	48	—	50	—	51	—		
	Температура всасывания		°С		3.8	-2.7	6.9	-2.1	1.6	-2.9	6.7	-1.0	4.4	-2.8	2.6	-1.8		
	Длина фреонпровода		м		5	5	5	5	5	5	5	5	5	5	5	5		
Внутренний блок	Температура входящего воздуха		DB°С		27	20	27	20	27	20	27	20	27	20	27	20		
			WB°С		19	15	19	15	19	15	19	15	19	15	19	15		
Темп. выходящего воздуха		DB°С		11.5	44.8	12.4	40.4	11.1	44.8	11.1	42.1	12.4	42.4	10.0	44.9			
Наружный блок	Температура входящего воздуха		DB°С		35	7	35	7	35	7	35	7	35	7	35	7		
			WB°С		24	6	24	6	24	6	24	6	24	6	24	6		
SHF			0.68		—		0.69		—		0.66		—		0.68		—	
BF			0.11		—		0.14		—		0.15		—		0.12		—	

DB°С - температура воздуха по сухому термометру

WB°С - температура воздуха по влажному термометру

РАЗМЕРЫ
PCH-2GAKH

единицы измерения: мм

- 1) Дренажный штуцер (внутренний диаметр 26 мм)
- 2) Дренажный штуцер (для подключения слева)
- 3) Заглушка для подключения дренажа слева
- 4) Штуцер фреонпровода (газ/вазьцовка)

- 5) Штуцер фреонпровода (жидкость/вазьцовка)
- 6) Заглушка (для подключения дренажа сверху)
- 7) Заглушка для подключения дренажа слева
- 8) Заглушка для ввода кабелей

Примечания:

1. Болты подвеса - M10
2. При установке дренажного насоса (опция) подключение фреонпроводов осуществляется только сверху.

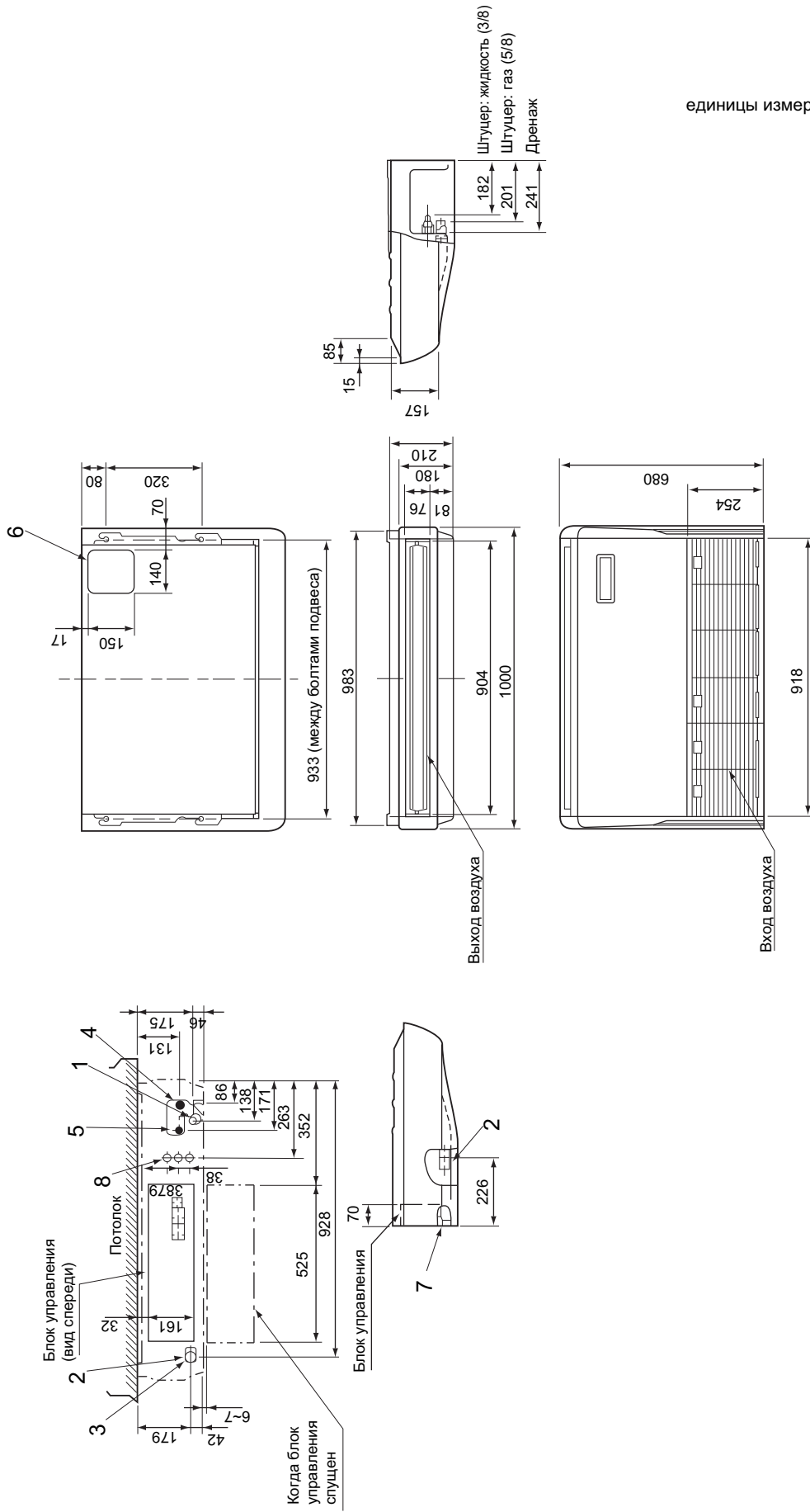

РАЗМЕРЫ
PCH-2.5/ 3GAKH

единицы измерения: мм

- Примечания:
 1. Болты подвеса - M10
 2. При установке дренажного насоса (опция) подключение фреопроводов осуществляется только сверху.

- 5) Штуцер фреопровода (жидкость/вальцовка)
 6) Заглушка (для подключения дренажа сверху)
 7) Заглушка для подключения дренажа слева
 8) Заглушка для ввода кабелей

- 1) Дренажный штуцер (внутренний диаметр 26 мм)
 2) Дренажный штуцер (для подключения слева)
 3) Заглушка для подключения дренажа слева
 4) Штуцер фреопровода (газ/вальцовка)

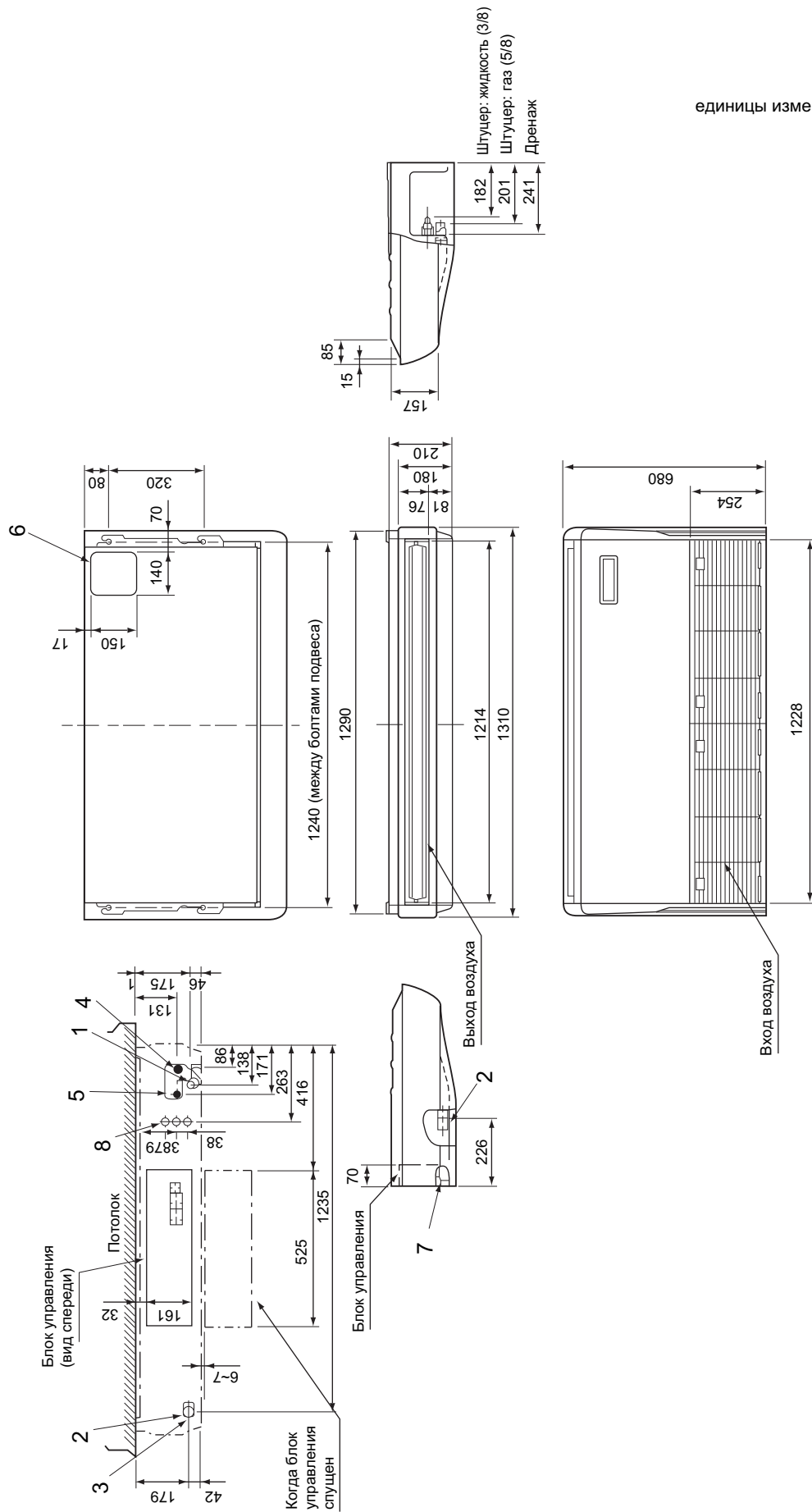

РАЗМЕРЫ
PCH-4GAKH

единицы измерения: мм

- Примечания:
- 1) Дренажный штуцер (внутренний диаметр 26 мм)
 - 2) Дренажный штуцер (для подключения дренажа слева)
 - 3) Заглушка для подключения дренажа слева
 - 4) Штуцер фреонопровода (газ/валяцовка)
 - 5) Штуцер фреонопровода (жидкость/валяцовка)
 - 6) Заглушка (для подключения дренажа сверху)
 - 7) Заглушка для подключения дренажа слева
 - 8) Заглушка для ввода кабелей
1. Болты подвеса - M10
2. При установке дренажного насоса (опция) подключение фреонопроводов осуществляется только сверху.

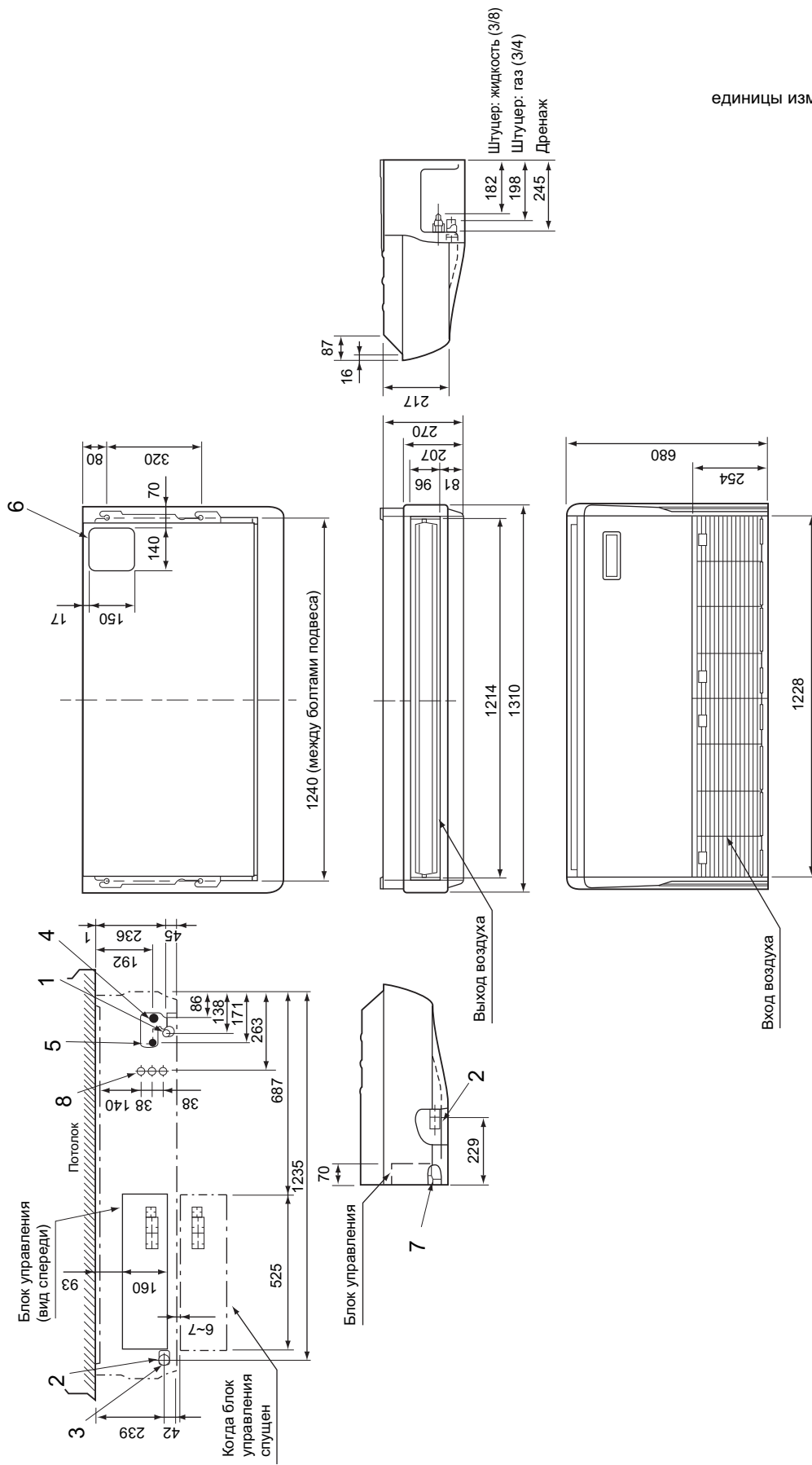

РАЗМЕРЫ
PCH-5/ 6GAKH

Примечания:
 1. Болты подвеса - M10
 2. При установке дренажного насоса (опция) подключение фреонопроводов осуществляется только сверху.

5) Штуцер фреонопровода (жидкость/вальнойка)
 6) Заглушка (для подключения дренажа сверху)
 7) Заглушка для подключения дренажа слева
 8) Заглушка для ввода кабелей

1) Дренажный штуцер (внутренний диаметр 26 мм)
 2) Дренажный штуцер (для подключения слева)
 3) Заглушка для подключения дренажа слева
 4) Штуцер фреонопровода (газ/вальнойка)

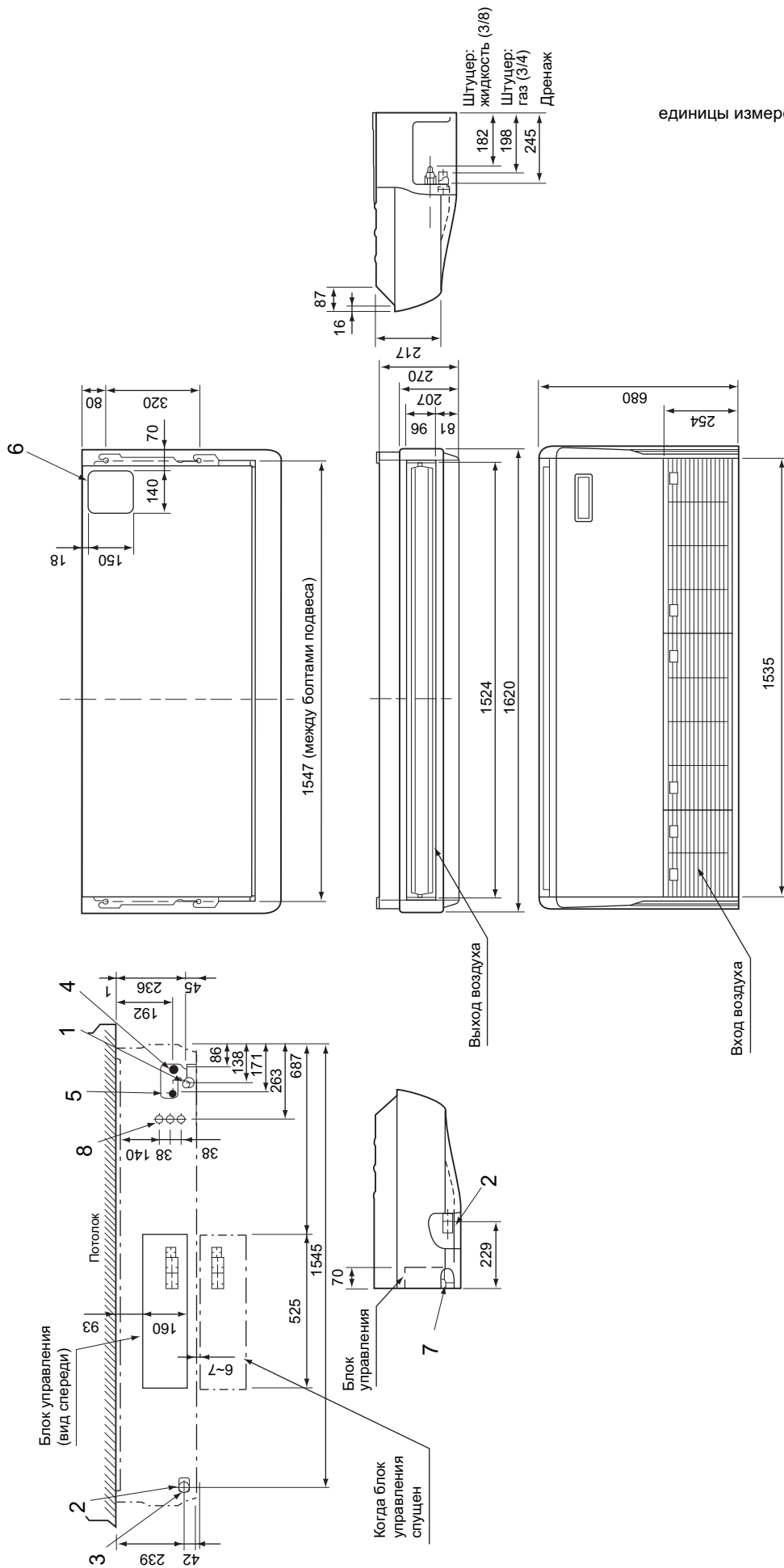

единицы измерения: мм

ЭЛЕКТРИЧЕСКАЯ СХЕМА PCH-2/ 2.5/ 3/ 4/ 5/ 6GAKH

Обозначение	Наименование	Обозначение	Наименование	Обозначение	Наименование
P.B	Плата блока питания	C	Конденсатор (э/двигатель вентилятора)	W.B	Плата фотоприемника <опция>
I.B	Плата управления внутреннего блока	MF	Электродвигатель вентилятора	RU	Фотоприемник
FUSE	Предохранитель (Т6.3АL250В)	MV	Э/двигатель воздушной заслонки	BZ	Звуковой излучатель
ZNR	Варистор	DP	Дренажный насос (опция)	LED1	Индикатор «включено»
CN2L	Разъем (LOSSNAY)	TB2	Клеммная колодка (питание)	LED2	Индикатор «предварительный нагрев»
CN32	Разъем (внешний контакт управления)	TB4	Клеммная колодка (межблочное соединение)	SW1	Кнопка «обогрев вкл/выкл»
CN41	Разъем (НА клемма L-A)	TB5	Клеммная колодка (сигнальная линия)	SW2	Кнопка «охлаждение вкл/выкл»
CN51	Разъем (внешние цепи индикации)			R.B	Плата проводного пульта управления
SW1	DIP-переключатель (модель), см. таблицу 1.	TH1	Термистор комнатной температуры (0 °C/15кОм, 25 °C/5.4кОм)	TB6	Клеммная колодка (сигнальная линия)
SW2	DIP-переключатель (код произв), см. таблицу 2.	TH2	Термистор на фреонпроводе (жидкость) (0 °C/15кОм, 25 °C/5.4кОм)	Нагреватель	
SW5	Выбор системы (главная/ведомая), см. таб. 3			FS1.2	Термопредохранитель 98 °C 10А: 2GAKH/ 117 °C 16А: 4GAKH/ 110 °C 16А: 2.5, 3, 5, 6GAKH
SW6	Переключатель (принудительное включение)			H1	Нагреватель
SWE	DIP-переключатель (авриное включение)			26H	Термовыключатель
X1	Реле (дренажный насос)			88H	Пускатель
X4	Реле (управление вентилятором)				
BCR	Компонент управления вентилятором				
LED1	Индикатор «питание» (I.B)				
LED2	Индикатор «питание» (R.B)				

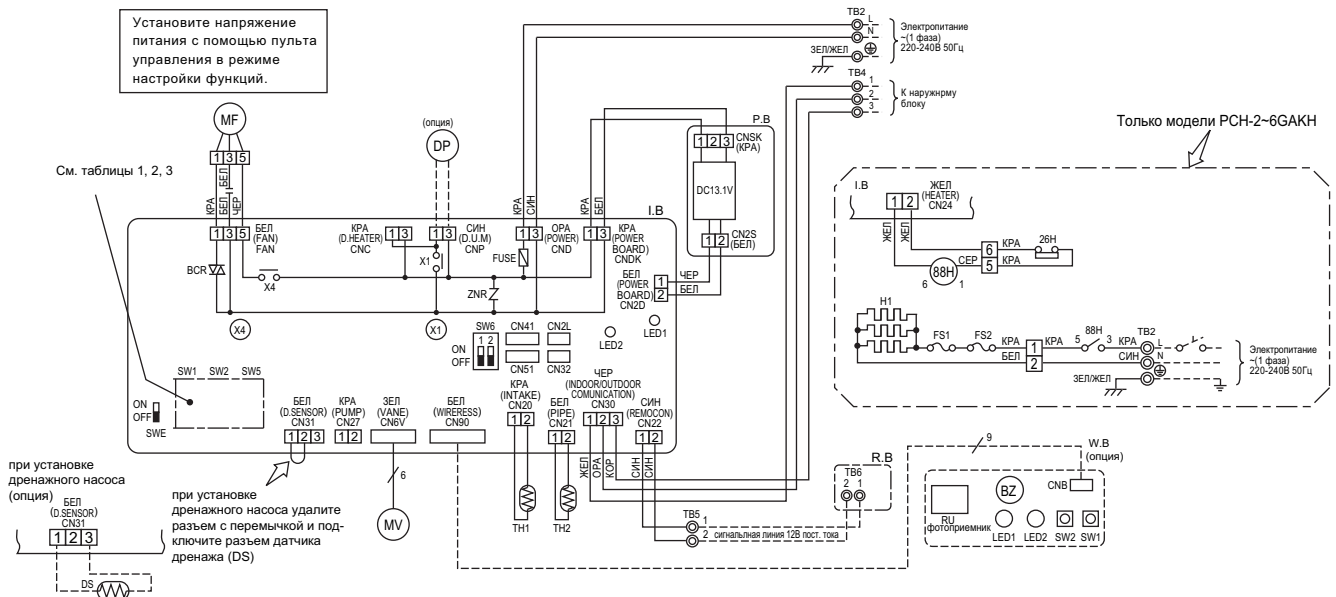

Диагностика

1. Проводный пульт управления: дважды быстро нажмите на кнопку «CHECK». На экране пульта появятся последние коды неисправностей, зафиксированные системой.

Код	Описание
P1	Неисправен термистор комнатной температуры TH1
P2	Неисправен термистор на теплообменнике TH2
P4	Неисправен датчик дренажа
P5	Неисправность дренажного насоса
P6	Сработала защита по обмерзанию (перегреву) теплообменника
P8	Неисправен наружный блок. См. схему наружного блока.
E0-E5	Ошибка обмена данными между внутренним блоком и пультом управления
Fb	Неисправность платы внутреннего блока.
---	В памяти нет информации о последних неисправностях
FFFF	Несоответствующий блок

Примечание:

- Обозначения на электрической схеме: разъем , клемма (клеммная колодка)
- Межблочное соединение (наружный-внутренний) следует производить в строгом соответствии соответствия клемм S1, S2, S3.
- Подключение электропитания наружного блока показано в соответствующем разделе.

Порядок принудительного включения:

- Если микроконтроллер внутреннего блока неисправен, но остальные компоненты работоспособны, то можно включить блок в принудительном режиме с помощью переключателей SWE и SW6: SWE - ON -- вентилятор внутреннего блока работает на максимальной скорости, дренажный насос (опция) постоянно включен; SW6-1 - ON -- режим охлаждения; SW6-1 - OFF -- режим обогрева.
- Перед включением принудительного режима работы проверьте следующее:
 - наружный блок исправен;
 - вентилятор внутреннего блока исправен.
- В принудительном режиме кнопка «вкл/выкл» на пульте управления не работает.
- Избегайте длительной работы блока в принудительном режиме (не более 10 часов).
- После выключения принудительного режима установите все переключатели в исходное положение.
- Привод воздушных заслонок не работает в этом режиме, поэтому при необходимости осторожно отрегулируйте их положение вручную.

Таблица 1



Таблица 3



Таблица 2

Модели	SW2	Модели	SW2
PCH-2GAKH		PCH-4GAKH	
PCH-2.5GAKH		PCH-5GAKH	
PCH-3GAKH		PCH-6GAKH	

ГИДРАВЛИЧЕСКАЯ СХЕМА

PCN-2/ 2.5GAKH - PUN-2/ 2.5VKA
PCN-3GAKH - PUN-3VKA (PUN-3YKA)

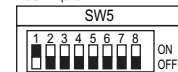
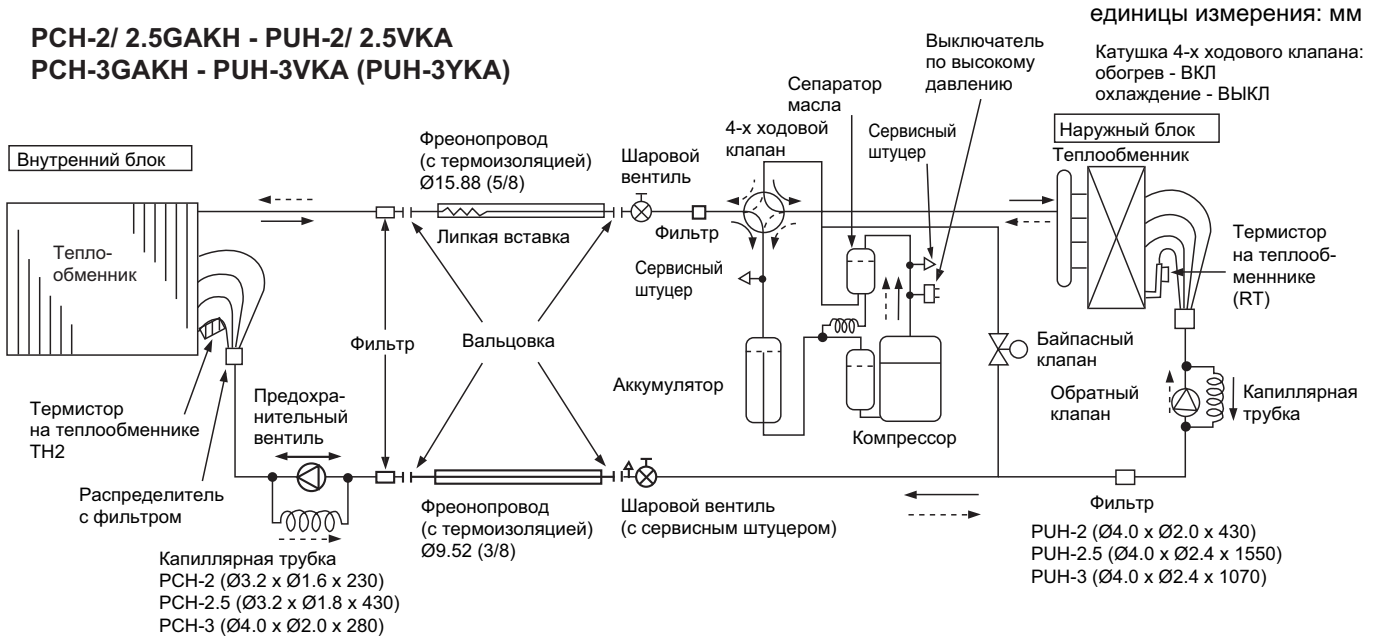

PCN-4GAKH - PUN-4YKSA

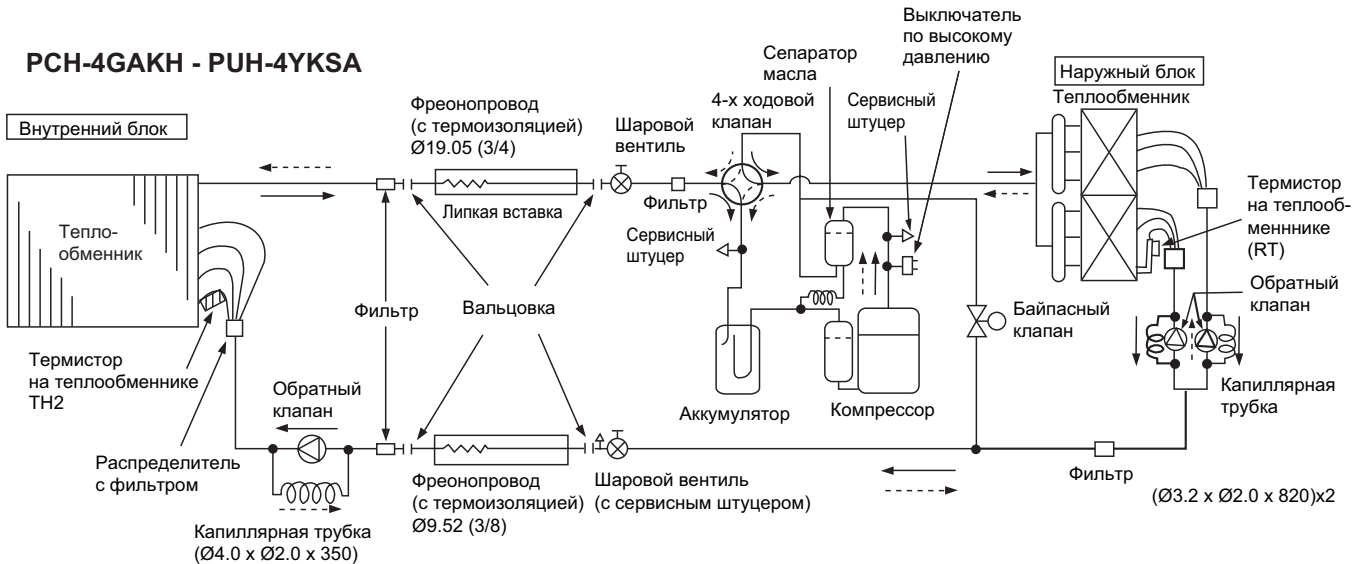

PCN-5/ 6GAKH - PUN-5/ 6YKSA

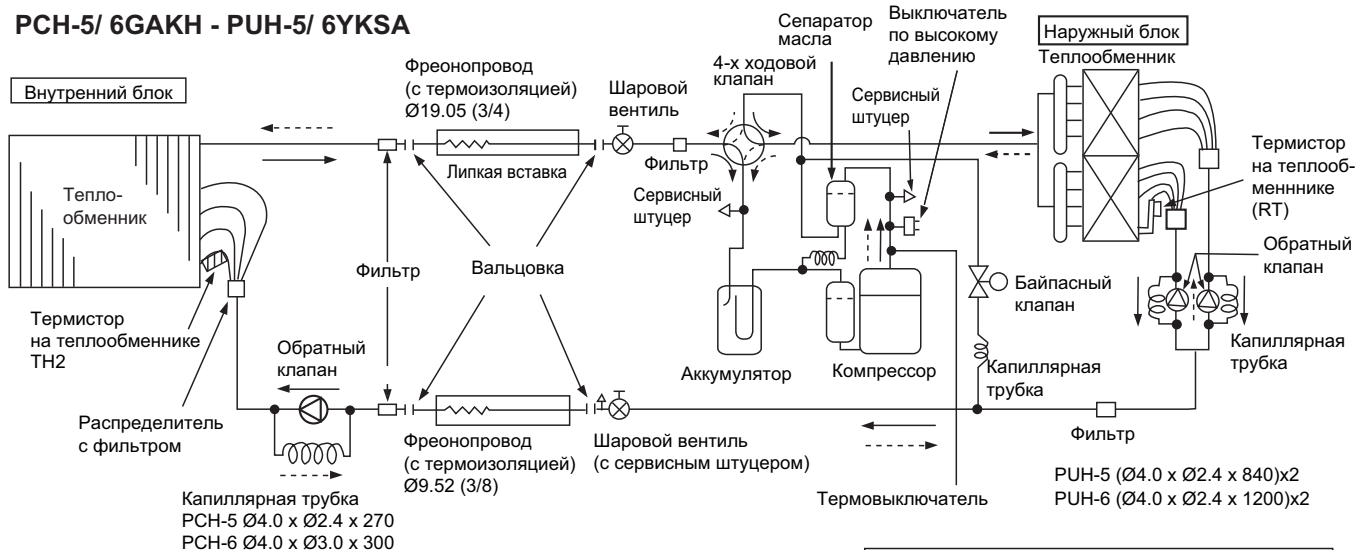

→ Движение хладагента в режиме охлаждения
 - - - Движение хладагента в режиме обогрева

ХАРАКТЕРИСТИКИ ОСНОВНЫХ КОМПОНЕНТОВ

PC-2/ 2.5/ 3/ 4/ 5/ 6GAK

PCH-2/ 2.5/ 3/ 4/ 5/ 6GAKH

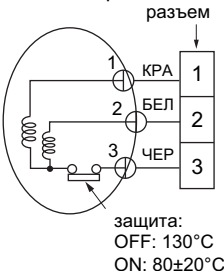
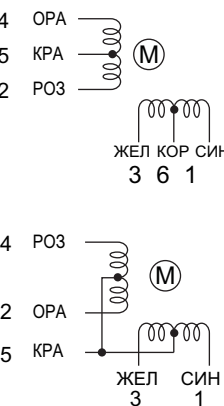
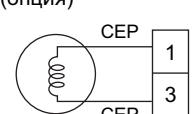
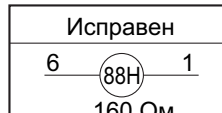
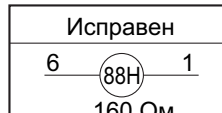
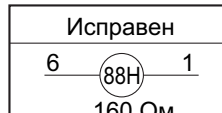
Наименование	Способ проверки и параметры																							
Термистор комнатной темп. (ТН1) Термистор на трубопроводе (ТН2)	Отключите разъем и измерьте сопротивление тестером (окружающая температура 10 ~ 30°C) <table border="1" style="margin-left: 20px;"> <thead> <tr> <th>Исправен</th> <th>Неисправен</th> </tr> </thead> <tbody> <tr> <td>4.3 ~ 9.6 кОм</td> <td>замыкание или обрыв</td> </tr> </tbody> </table> (См. раздел «Температурная зависимость сопротивления термисторов»)	Исправен	Неисправен	4.3 ~ 9.6 кОм	замыкание или обрыв																			
Исправен	Неисправен																							
4.3 ~ 9.6 кОм	замыкание или обрыв																							
Электродвигатель вентилятора 	Измерьте сопротивление между контактами с помощью тестера (температура обмоток 20°C). <table border="1" style="margin-left: 20px;"> <thead> <tr> <th rowspan="2">Цвет соединительных проводов</th> <th colspan="4">Исправен</th> <th rowspan="2">Неисправен</th> </tr> <tr> <th>PC(H)-2GAK(H)</th> <th>PC(H)-2.5, 3GAK(H)</th> <th>PC(H)-4GAK(H)</th> <th>PC(H)-5, 6GAK(H)</th> </tr> </thead> <tbody> <tr> <td>КРА - ЧЕР</td> <td>70.6 Ом</td> <td>45.0 Ом</td> <td>43.7 Ом</td> <td>20.4 Ом</td> <td rowspan="2">замыкание или обрыв</td> </tr> <tr> <td>БЕЛ- ЧЕР</td> <td>69.6 Ом</td> <td>44.8 Ом</td> <td>55.3 Ом</td> <td>20.7 Ом</td> </tr> </tbody> </table>	Цвет соединительных проводов	Исправен				Неисправен	PC(H)-2GAK(H)	PC(H)-2.5, 3GAK(H)	PC(H)-4GAK(H)	PC(H)-5, 6GAK(H)	КРА - ЧЕР	70.6 Ом	45.0 Ом	43.7 Ом	20.4 Ом	замыкание или обрыв	БЕЛ- ЧЕР	69.6 Ом	44.8 Ом	55.3 Ом	20.7 Ом		
Цвет соединительных проводов	Исправен				Неисправен																			
	PC(H)-2GAK(H)	PC(H)-2.5, 3GAK(H)	PC(H)-4GAK(H)	PC(H)-5, 6GAK(H)																				
КРА - ЧЕР	70.6 Ом	45.0 Ом	43.7 Ом	20.4 Ом	замыкание или обрыв																			
БЕЛ- ЧЕР	69.6 Ом	44.8 Ом	55.3 Ом	20.7 Ом																				
Электродвигатель воздушной заслонки 	<table border="1" style="margin-left: 20px;"> <thead> <tr> <th rowspan="2">Контакт</th> <th colspan="2">Исправен</th> <th rowspan="2">Неисправен</th> </tr> <tr> <th>2GAKH</th> <th>2.5, 3GAKH</th> </tr> </thead> <tbody> <tr> <td>КОР-ЖЕЛ</td> <td rowspan="4">186~214 Ом</td> <td rowspan="4">140~160 Ом</td> <td rowspan="4">замыкание или обрыв</td> </tr> <tr> <td>КОР-СИН</td> </tr> <tr> <td>КРА-ОРА</td> </tr> <tr> <td>КРА-РОЗ</td> </tr> </tbody> </table> <table border="1" style="margin-left: 20px;"> <thead> <tr> <th rowspan="2">Контакт</th> <th>Исправен</th> <th rowspan="2">Неисправен</th> </tr> <tr> <th>4, 5, 6GAKH</th> </tr> </thead> <tbody> <tr> <td>КОР-ЖЕЛ</td> <td rowspan="4">140~160 Ом</td> <td rowspan="4">замыкание или обрыв</td> </tr> <tr> <td>КОР-СИН</td> </tr> <tr> <td>КРА-ОРА</td> </tr> <tr> <td>КРА-РОЗ</td> </tr> </tbody> </table>	Контакт	Исправен		Неисправен	2GAKH	2.5, 3GAKH	КОР-ЖЕЛ	186~214 Ом	140~160 Ом	замыкание или обрыв	КОР-СИН	КРА-ОРА	КРА-РОЗ	Контакт	Исправен	Неисправен	4, 5, 6GAKH	КОР-ЖЕЛ	140~160 Ом	замыкание или обрыв	КОР-СИН	КРА-ОРА	КРА-РОЗ
Контакт	Исправен		Неисправен																					
	2GAKH	2.5, 3GAKH																						
КОР-ЖЕЛ	186~214 Ом	140~160 Ом	замыкание или обрыв																					
КОР-СИН																								
КРА-ОРА																								
КРА-РОЗ																								
Контакт	Исправен	Неисправен																						
	4, 5, 6GAKH																							
КОР-ЖЕЛ	140~160 Ом	замыкание или обрыв																						
КОР-СИН																								
КРА-ОРА																								
КРА-РОЗ																								
Электрический нагреватель (только PCH-GAKH)	Измерьте сопротивление между контактами нагревателя с помощью тестера (температура нагревателя 20°C) <table border="1" style="margin-left: 20px;"> <thead> <tr> <th colspan="4">Исправен</th> <th rowspan="2">Неисправен</th> </tr> <tr> <th>2GAKH</th> <th>2.5, 3GAKH</th> <th>4GAKH</th> <th>5, 6GAKH</th> </tr> </thead> <tbody> <tr> <td>13.7 Ом</td> <td>9.1 Ом</td> <td>7.1 Ом</td> <td>6.4 Ом</td> <td rowspan="2">замыкание или обрыв</td> </tr> <tr> <td>0.467кВт 80В</td> <td>0.7кВт 80В</td> <td>0.9кВт 80В</td> <td>1.0кВт 80В</td> </tr> </tbody> </table>	Исправен				Неисправен	2GAKH	2.5, 3GAKH	4GAKH	5, 6GAKH	13.7 Ом	9.1 Ом	7.1 Ом	6.4 Ом	замыкание или обрыв	0.467кВт 80В	0.7кВт 80В	0.9кВт 80В	1.0кВт 80В					
Исправен				Неисправен																				
2GAKH	2.5, 3GAKH	4GAKH	5, 6GAKH																					
13.7 Ом	9.1 Ом	7.1 Ом	6.4 Ом	замыкание или обрыв																				
0.467кВт 80В	0.7кВт 80В	0.9кВт 80В	1.0кВт 80В																					
Дренажный насос (опция) 	Измерьте сопротивление между контактами с помощью тестера (температура обмоток 20°C) <table border="1" style="margin-left: 20px;"> <thead> <tr> <th>Исправен</th> <th>Неисправен</th> </tr> </thead> <tbody> <tr> <td>195 Ом</td> <td>замыкание или обрыв</td> </tr> </tbody> </table>	Исправен	Неисправен	195 Ом	замыкание или обрыв																			
Исправен	Неисправен																							
195 Ом	замыкание или обрыв																							
Электромагнитный пускатель (только PCH-GAKH)	Измерьте сопротивление между контактами с помощью тестера <table border="1" style="margin-left: 20px;"> <thead> <tr> <th>Исправен</th> <th>Неисправен</th> </tr> </thead> <tbody> <tr> <td>  160 Ом </td> <td>замыкание или обрыв</td> </tr> </tbody> </table>	Исправен	Неисправен	 160 Ом	замыкание или обрыв																			
Исправен	Неисправен																							
 160 Ом	замыкание или обрыв																							

ХАРАКТЕРИСТИКИ ОСНОВНЫХ КОМПОНЕНТОВ (продолжение)

PC-2/ 2.5/ 3/ 4/ 5/ 6GAK

PCH-2/ 2.5/ 3/ 4/ 5/ 6GAKH

Температурная зависимость сопротивления термисторов

Термисторы для
низких температур

Термистор комнатной температуры (ТН1)

Термистор на трубопроводе (ТН2)

Термистор $R_0=15\text{k}\Omega \pm 3\%$ Константа $B=3480 \pm 2\%$

$$R_t = 15 \exp \left\{ 3480 \left(\frac{1}{273+t} - \frac{1}{273} \right) \right\}$$

0°C	15кОм
10°C	9.6кОм
20°C	6.3кОм
25°C	5.4кОм
30°C	4.3кОм
40°C	3.0кОм

Термистор
датчика дренажаТермистор $R_0=6.0\text{k}\Omega \pm 5\%$ Константа $B=3390 \pm 2\%$

$$R_t = 6 \exp \left\{ 3390 \left(\frac{1}{273+t} - \frac{1}{273} \right) \right\}$$

0°C	6.0кОм
10°C	3.9кОм
20°C	2.6кОм
25°C	2.2кОм
30°C	1.8кОм
40°C	1.3кОм
60°C	0.6кОм

Термистор для низких температур

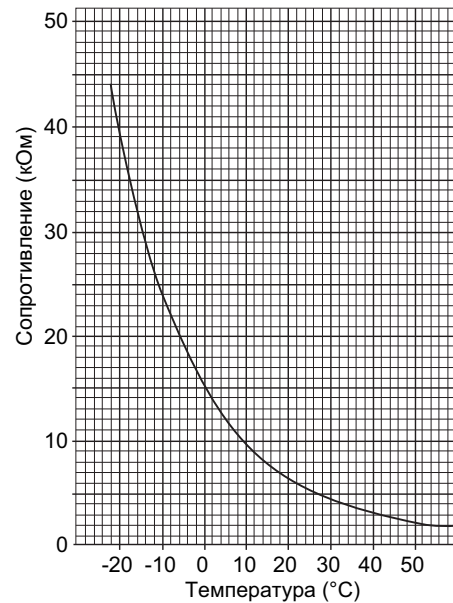

Термистор датчика дренажа

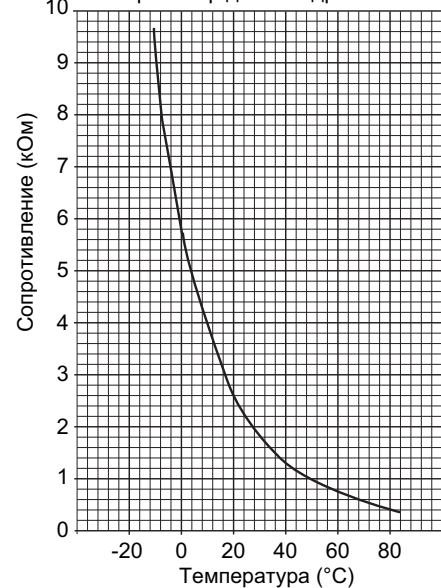

КОНТРОЛЬНЫЕ ТОЧКИ

PC-2/ 2.5/ 3/ 4/ 5/ 6GAK

PCN-2/ 2.5/ 3/ 4/ 5/ 6GAKH

Плата питания



КОНТРОЛЬНЫЕ ТОЧКИ
 PC-2/ 2.5/ 3/ 4/ 5/ 6GAK
 PCH-2/ 2.5/ 3/ 4/ 5/ 6GAKH

Плата управления

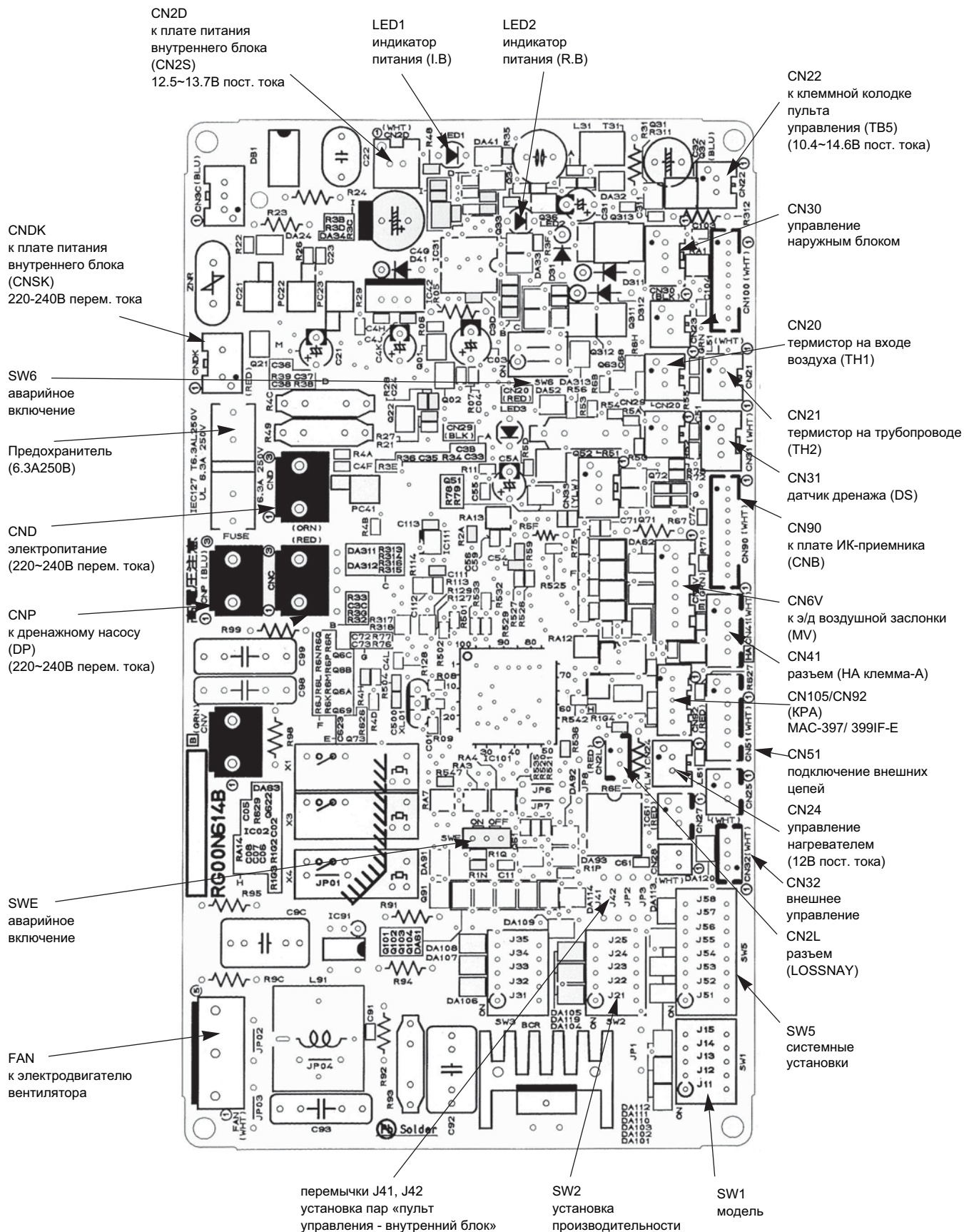











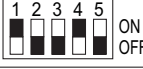

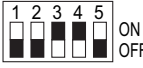



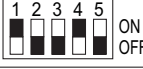

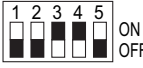
ПЕРЕКЛЮЧАТЕЛИ И ПЕРЕМЫЧКИ

PC-2/ 2.5/ 3/ 4/ 5/ 6GAK

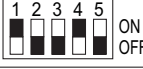
PCH-2/ 2.5/ 3/ 4/ 5/ 6GAKH

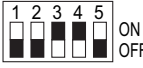
Переключатели и перемычки позволяют модифицировать сервисную плату для использования в конкретной модели.

Обозначение: перемычка установлена - ○, удалена - ×

Наименование	Назначение	Положение переключателей и перемычек	Примечание																																										
SW1	установка модели																																												
SW2	установка производительности	<table border="1"> <thead> <tr> <th>модель</th> <th>SW2</th> </tr> </thead> <tbody> <tr> <td>PC(H)-2GAK(H)</td> <td>  </td> </tr> <tr> <td>PC(H)-2.5GAK(H)</td> <td>  </td> </tr> <tr> <td>PC(H)-3GAK(H)</td> <td>  </td> </tr> <tr> <td>PC(H)-4GAK(H)</td> <td>  </td> </tr> <tr> <td>PC(H)-5GAK(H)</td> <td>  </td> </tr> <tr> <td>PC(H)-6GAK(H)</td> <td>  </td> </tr> </tbody> </table>	модель	SW2	PC(H)-2GAK(H)		PC(H)-2.5GAK(H)		PC(H)-3GAK(H)		PC(H)-4GAK(H)		PC(H)-5GAK(H)		PC(H)-6GAK(H)																														
модель	SW2																																												
PC(H)-2GAK(H)																																													
PC(H)-2.5GAK(H)																																													
PC(H)-3GAK(H)																																													
PC(H)-4GAK(H)																																													
PC(H)-5GAK(H)																																													
PC(H)-6GAK(H)																																													
SW5	системные настройки	<table border="1"> <thead> <tr> <th>модель</th> <th>SW2</th> </tr> </thead> <tbody> <tr> <td>PCH-GAKH</td> <td> <table border="1"> <thead> <tr> <th colspan="2">SW5</th> </tr> </thead> <tbody> <tr> <td>1</td><td>ON</td></tr> <tr> <td>2</td><td>ON</td></tr> <tr> <td>3</td><td>ON</td></tr> <tr> <td>4</td><td>ON</td></tr> <tr> <td>5</td><td>ON</td></tr> <tr> <td>6</td><td>ON</td></tr> <tr> <td>7</td><td>ON</td></tr> <tr> <td>8</td><td>ON</td></tr> </tbody> </table> </td> </tr> <tr> <td>PC-GAK</td> <td> <table border="1"> <thead> <tr> <th colspan="2">SW5</th> </tr> </thead> <tbody> <tr> <td>1</td><td>ON</td></tr> <tr> <td>2</td><td>ON</td></tr> <tr> <td>3</td><td>ON</td></tr> <tr> <td>4</td><td>ON</td></tr> <tr> <td>5</td><td>ON</td></tr> <tr> <td>6</td><td>ON</td></tr> <tr> <td>7</td><td>ON</td></tr> <tr> <td>8</td><td>ON</td></tr> </tbody> </table> </td> </tr> </tbody> </table>	модель	SW2	PCH-GAKH	<table border="1"> <thead> <tr> <th colspan="2">SW5</th> </tr> </thead> <tbody> <tr> <td>1</td><td>ON</td></tr> <tr> <td>2</td><td>ON</td></tr> <tr> <td>3</td><td>ON</td></tr> <tr> <td>4</td><td>ON</td></tr> <tr> <td>5</td><td>ON</td></tr> <tr> <td>6</td><td>ON</td></tr> <tr> <td>7</td><td>ON</td></tr> <tr> <td>8</td><td>ON</td></tr> </tbody> </table>	SW5		1	ON	2	ON	3	ON	4	ON	5	ON	6	ON	7	ON	8	ON	PC-GAK	<table border="1"> <thead> <tr> <th colspan="2">SW5</th> </tr> </thead> <tbody> <tr> <td>1</td><td>ON</td></tr> <tr> <td>2</td><td>ON</td></tr> <tr> <td>3</td><td>ON</td></tr> <tr> <td>4</td><td>ON</td></tr> <tr> <td>5</td><td>ON</td></tr> <tr> <td>6</td><td>ON</td></tr> <tr> <td>7</td><td>ON</td></tr> <tr> <td>8</td><td>ON</td></tr> </tbody> </table>	SW5		1	ON	2	ON	3	ON	4	ON	5	ON	6	ON	7	ON	8	ON	<p>SW5-3 - основной/дополнительный блок OFF : соновной ON : дополнительный</p> <p>SW5-4 - функция ротации OFF : выключена ON : включена</p>
модель	SW2																																												
PCH-GAKH	<table border="1"> <thead> <tr> <th colspan="2">SW5</th> </tr> </thead> <tbody> <tr> <td>1</td><td>ON</td></tr> <tr> <td>2</td><td>ON</td></tr> <tr> <td>3</td><td>ON</td></tr> <tr> <td>4</td><td>ON</td></tr> <tr> <td>5</td><td>ON</td></tr> <tr> <td>6</td><td>ON</td></tr> <tr> <td>7</td><td>ON</td></tr> <tr> <td>8</td><td>ON</td></tr> </tbody> </table>	SW5		1	ON	2	ON	3	ON	4	ON	5	ON	6	ON	7	ON	8	ON																										
SW5																																													
1	ON																																												
2	ON																																												
3	ON																																												
4	ON																																												
5	ON																																												
6	ON																																												
7	ON																																												
8	ON																																												
PC-GAK	<table border="1"> <thead> <tr> <th colspan="2">SW5</th> </tr> </thead> <tbody> <tr> <td>1</td><td>ON</td></tr> <tr> <td>2</td><td>ON</td></tr> <tr> <td>3</td><td>ON</td></tr> <tr> <td>4</td><td>ON</td></tr> <tr> <td>5</td><td>ON</td></tr> <tr> <td>6</td><td>ON</td></tr> <tr> <td>7</td><td>ON</td></tr> <tr> <td>8</td><td>ON</td></tr> </tbody> </table>	SW5		1	ON	2	ON	3	ON	4	ON	5	ON	6	ON	7	ON	8	ON																										
SW5																																													
1	ON																																												
2	ON																																												
3	ON																																												
4	ON																																												
5	ON																																												
6	ON																																												
7	ON																																												
8	ON																																												
J41 J42	номер пары: «пульт управления - внутренний блок»	<table border="1"> <thead> <tr> <th rowspan="2">Установлен номер на пульте</th> <th colspan="2">Перемычки</th> </tr> <tr> <th>J41</th> <th>J42</th> </tr> </thead> <tbody> <tr> <td>0</td> <td>○</td> <td>○</td> </tr> <tr> <td>1</td> <td>×</td> <td>○</td> </tr> <tr> <td>2</td> <td>○</td> <td>×</td> </tr> <tr> <td>3 ~ 9</td> <td>×</td> <td>×</td> </tr> </tbody> </table>	Установлен номер на пульте	Перемычки		J41	J42	0	○	○	1	×	○	2	○	×	3 ~ 9	×	×	<p>Заводская настройка: пульт управления - «0», плата управления внутреннего блока - J41 и J42 установлены.</p> <p>Функция применяется для индивидуального управления внутренними блоками в одном помещении с ИК-пультов управления. Предусмотрена возможность задания четырех различных пар.</p>																									
Установлен номер на пульте	Перемычки																																												
	J41	J42																																											
0	○	○																																											
1	×	○																																											
2	○	×																																											
3 ~ 9	×	×																																											

ПОИСК НЕИСПРАВНОСТИ

Проверка с помощью проводного пульта управления PAR-21MAA

Неисправность возникает во время работы

При возникновении неисправности внутренний и наружный блок останавливаются, и светодиод на пульте управления начинает мигать.

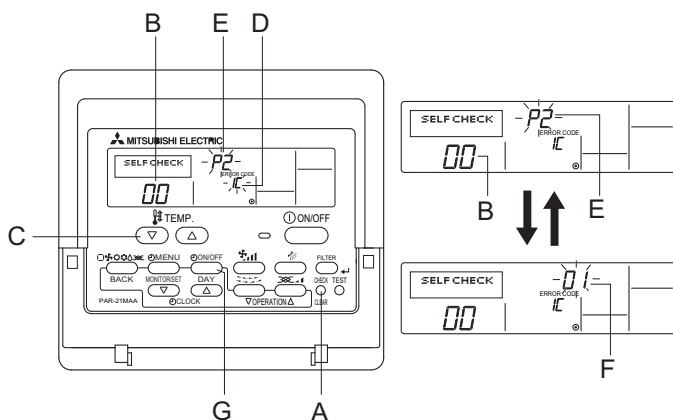

- 1) Включите питание.
- 2) Нажмите кнопку «CHECK» два раза.
- 3) Установите адрес кнопками «TEMP», если используется управление несколькими блоками (системное управление).
- 4) Нажмите кнопку «ON/OFF» для выхода из режима диагностики.

A - кнопка «CHECK»

B - адрес

C - кнопки «TEMP»

D - IC-внутренний блок

OS-наружный блок

E - код неисправности

(---- : нет кодов неисправностей в памяти

FFFF : неправильно указан блок)

F - номер блока

G - кнопка Таймер «ON/OFF»

Удаление кода неисправности:

- 1) Выведите код неисправности на индикатор в режиме диагностики.
- 2) Нажмите кнопку G Таймер «ON/OFF» два раза.

Проверка с помощью беспроводного пульта управления

Неисправность возникает во время работы

При возникновении неисправности внутренний и наружный блок останавливаются, и светодиод на панели индикации начинает мигать.

Проверка кода неисправности

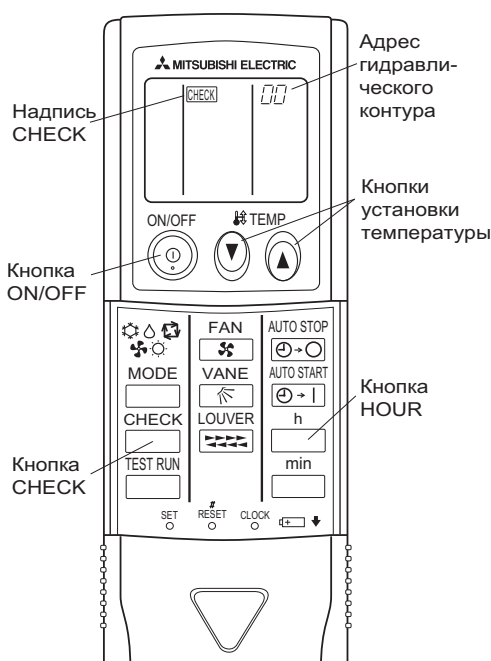

Последовательность действий

1. Нажмите кнопку CHECK два раза.

- Появляется надпись "CHECK" и мигает адрес гидравлического контура «00»
- Убедитесь, что индикация на пульте зафиксирована.

2. Нажмите кнопки установки температуры (TEMP buttons).

- Выберите адрес гидравлического контура.

Примечание:

Номер гидравлического контура задается переключателем SW1 на плате наружного блока.

3. Направьте пульт управления на фотоприемник внутреннего блока и нажмите кнопку HOUR.

- Код неисправности соответствует количеству звуковых сигналов, исходящих из внутреннего блока, а также количеству миганий светодиода на панели индикации. (Максимальная задержка перед началом индикации не более 3 секунд)

4. Направьте пульт управления на фотоприемник внутреннего блока и нажмите кнопку ON/OFF.

- Выход из режима проверки кода неисправности.

Формат индикации кода неисправности и его расшифровка указаны на следующей странице.

ПОИСК НЕИСПРАВНОСТИ (продолжение)

- Соответствие звуковых сигналов и миганий светодиода кодам неисправностей.

[формат A]

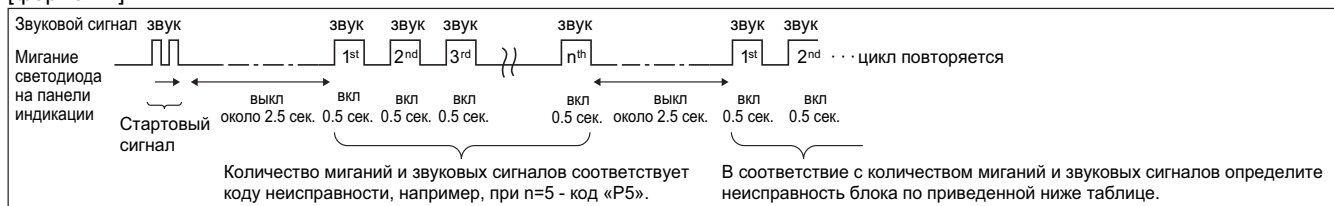

[Формат A] Неисправности, зафиксированные внутренним блоком

Беспроводной пульт	Проводной пульт	Описание	Примечание
Количество звуковых сигналов (миганий светодиода)	1 Код на пульте		
1	P1	Неисправность датчика температуры входящего воздуха	
2	P2	Неисправность датчика на трубе TH2	
	P9	Неисправность датчика на трубе TH5	
3	E6, E7	Ошибка межблочного обмена данными	
4	P4	Неисправность датчика дренажа	
5	P5	Неисправность дренажного насоса	
6	P6	Обмерзание/перегрев	
7	EE	Ошибка межблочного обмена данными	
8	P8	Неправильная температура трубопровода/ Неисправность наружного блока	
9	E4, E5	Ошибка приема сигнала пульта управления	
10	-	-	
11	-	-	
12	Fb	Внутренняя ошибка микроконтроллера внутр. блока	
-	E0, E3	Ошибка передачи сигнала от пульта управления	
-	E1, E2	Внутренняя ошибка микроконтроллера пульта	

*1 Если после двух стартовых звуковых сигналов (двух миганий) больше звуковых сигналов (миганий) не следует, то это значит, что в памяти блока нет информации о неисправностях.

*2 Если после двух стартовых звуковых сигналов (двух миганий) следуют три звуковых сигнала по 0.4 секунды, то адрес гидравлического контура выбран неправильно.

При использовании проводного пульта управления PAR-21MAA код неисправности отображается на дисплее.

- Если после запуска тестового режима система не работает, то выполните проверку по приведенной ниже таблице.

Описание		Причина
Проводной пульт		
PLEASE WAIT	2 минуты после включения питания	<ul style="list-style-type: none"> • В течение первых 2 минут после включения электропитания происходит начальная проверка системы. В это время управление системой невозможно. Данное состояние не является неисправностью.
PLEASE WAIT → код неисправности	Спустя 2 минуты	<ul style="list-style-type: none"> • Разъем одной из защит наружного блока отключен. • Неправильное чередование фаз L1, 2, 3 или отсутствие одной из них.
Индикация на дисплее не появляется после нажатия кнопки ON/OFF (светодиод не включается)	после включения питания	<ul style="list-style-type: none"> • Неправильное межблочное соединение (S1, S2, S3). • Замыкание в кабеле пульта управления.

В указанных выше состояниях в системах с беспроводным пультом проявляется следующее:

- Внутренний блок не реагирует на сигналы пульта.
- Мигает светодиод на панели индикации.
- Внутренний блок издает короткий звуковой сигнал.

Примечание:

Работа системы невозможна в течение 30 секунд после выхода из режима настройки функций.

Назначение светодиодов LED1, 2, 3 на плате внутреннего блока указано в в таблице.

LED1 (питание микроконтроллера)	Должен быть всегда включен при наличии сетевого напряжения.
LED2 (питание пульта управления)	Указывает подается ли питание в линию пульта управления. Этот светодиод будет включен только на внутреннем блоке из гидравлического контура с адресом «0».

ПОИСК НЕИСПРАВНОСТИ (продолжение)

Примечание: Информация по кодам «F», «U», а также отсутствующим кодам «E» указана в разделе наружных блоков.

Таблица кодов неисправностей

Код	Описание и способ определения	Причина	Устранение
P1	<p>Неисправность термистора комнатной температуры (TH1)</p> <p>1) При обнаружении замыкания или обрыва термистора фиксируется предварительная неисправность. Через 3 минуты снова контролируется исправность термистора. По результатам: либо фиксируется авария, либо сбрасывается предварительная неисправность.</p> <p>2) Контроль состояния термисторов происходит постоянно в режимах: охлаждение, осушение, обогрев.</p> <p>Неисправность термистора замыкание: 90°C и более обрыв: -40°C и менее</p>	<p>1) Неисправность термистора</p> <p>2) Плохое соединение разъема (CN20) на плате внутреннего блока</p> <p>3) Обрыв или замыкание в соединительном проводе</p> <p>4) Неисправность платы внутреннего блока</p>	<p>1) - 3) Проверьте сопротивление термистора: 0°C - 15.0кОм 10°C - 9.6кОм 20°C - 6.3кОм 30°C - 4.3кОм 40°C - 3.0кОм</p> <p>При измерении сопротивления потяните за соединительный провод или переверните его для проверки исправности.</p> <p>2) Отключите питание и проверьте установку разъема CN20 на плате внутреннего блока. Включите питание.</p> <p>4) Проверьте значение комнатной температуры на пульте управления. Замените плату управления при обнаружении ненормального отличия от реальной температуры в помещении.</p> <p>Выключите и включите питание после проверки.</p>
P2	<p>Неисправность термистора на трубопроводе/жидкость (TH2)</p> <p>1) При обнаружении замыкания или обрыва термистора фиксируется предварительная неисправность. Через 3 минуты снова контролируется исправность термистора. По результатам: либо фиксируется авария, либо сбрасывается предварительная неисправность.</p> <p>2) Контроль состояния термисторов происходит постоянно в режимах: охлаждение, осушение, обогрев (кроме режима оттаивания).</p> <p>Неисправность термистора замыкание: 90°C и более обрыв: -40°C и менее</p>	<p>1) Неисправность термистора</p> <p>2) Плохое соединение разъема (CN21) на плате внутреннего блока</p> <p>3) Обрыв или замыкание в соединительном проводе</p> <p>4) Неисправность холодильного контура, приводящая к повышенной (более 90°C) или пониженной (менее -40°C) температуре термистора.</p> <p>5) Неисправность платы внутреннего блока</p>	<p>1) - 3) Проверьте сопротивление термистора аналогично P1 выше.</p> <p>2) Отключите питание и проверьте установку разъема CN21 на плате внутреннего блока. Включите питание.</p> <p>4) Проверьте температуру жидкостного трубопровода с пульта управления в тестовом режиме. Повышенная или пониженная температура может быть следствием неисправности холодильного контура.</p> <p>5) Проверьте значение температуры трубопровода с пульта управления в тестовом режиме. Замените плату управления при обнаружении ненормального отличия от реальной температуры трубопровода.</p> <p>Выключите и включите питание после проверки.</p>
P4	<p>Неисправность датчика дренажа (DS)</p> <p>1) Фиксируется предварительная неисправность, если обрыв или замыкание датчика наблюдается в течение 30 секунд. Вентилятор внутреннего блока и компрессор выключаются.</p> <p>2) Затем снова в течение 30 секунд проверяется исправность датчика. По результатам: либо фиксируется авария, либо сбрасывается предварительная неисправность.</p> <p>3) Исправность датчика проверяется в следующих режимах: - охлаждение или осушение, - если разность температуры жидкостного трубопровода и комнатной температуры меньше -10°C (кроме режима оттаивания) - если температуры термисторов комнатной температуры или термистора на трубопроводе находятся в зоне «обрыв» или «замыкание» - при работе дренажного насоса</p>	<p>1) Неисправность термистора</p> <p>2) Плохое соединение разъема (CN31) на плате внутреннего блока</p> <p>3) Обрыв или замыкание в соединительном проводе датчика дренажа</p> <p>4) Неисправность платы внутреннего блока</p>	<p>1) - 3) Проверьте сопротивление термистора 0°C - 6.0кОм 10°C - 3.9кОм 20°C - 2.6кОм 30°C - 1.8кОм 40°C - 1.3кОм</p> <p>2) Отключите питание и проверьте установку разъема CN31 на плате внутреннего блока. Включите питание.</p> <p>4) Отключите датчик дренажа и установите вместо него перемычку между CN31-1 и 2. Если дренажный насос работает, но код неисправности появляется снова, то замените плату управления внутреннего блока.</p> <p>Выключите и включите питание после проверки.</p>
P5	<p>Неисправность дренажного насоса (DP)</p> <p>1) Фиксируется предварительная неисправность, если термистор датчика дренажа был нагрет и температура плавно увеличивается. Вентилятор внутреннего блока и компрессор выключаются.</p> <p>2) Фиксируется авария, если условия предварительной неисправности повторяются.</p> <p>3) Проверка производится постоянно при работе дренажного насоса.</p>	<p>1) Неисправность дренажного насоса</p> <p>2) Неисправность дренажного трубопровода: - засорен насос - засорен трубопровод</p> <p>3) Капли воды на дренажном датчике: - стекает по соединительным проводам - засорен воздушный фильтр и образуются волны в дренажном поддоне.</p> <p>4) Неисправность платы внутреннего блока</p>	<p>1) Проверьте, работает ли дренажный насос</p> <p>2) Проверьте прохождение дренажа</p> <p>3) Проверьте расположение соединительных проводов и состояние воздушного фильтра.</p> <p>4) Отключите датчик дренажа и установите вместо него перемычку между CN31-1 и 2. Если дренажный насос работает, но код неисправности появляется снова, то замените плату управления внутреннего блока.</p> <p>Выключите и включите питание после проверки.</p>

Таблица кодов неисправностей (продолжение)

Код	Описание и способ определения	Причина	Устранение
P6	<p>Защита при обмерзании/перегреве</p> <p>1) Защита при обмерзании (режим охлаждения) Если через 3 минуты после пуска компрессора температура трубопровода менее -15°C в течение 3 минут подряд, то на 6 минут фиксируется предварительная неисправность. Если в течение следующих 16 минут температура по-прежнему остается ниже -15°C, то фиксируется аварийное состояние. <Предотвращение обмерзания> Если через 16 минут после пуска компрессора температура трубопровода TH2 или TH5 менее 2°C, то блок входит в режим предотвращения обмерзания - компрессор выключается. После того как температура поднимется выше 10°C и это состояние продлится более 3 минут компрессор включается снова.</p> <p>2) Защита от перегрева (режим обогрева) Если температура TH5 трубопровода более 70°C, то на 6 минут фиксируется предварительная неисправность. Если в течение следующих 10 минут температура по-прежнему остается выше 70°C, то фиксируется аварийное состояние.</p>	<p>Режим охлаждения или осушения</p> <ol style="list-style-type: none"> 1) Загрязнен воздушный фильтр (уменьшен расход воздуха) 2) Замыкание воздушного потока 3) Низкая тепловая нагрузка (низкая температура) вне допустимого диапазона. 4) Неисправен вентилятор внутреннего блока (электродвигатель или плата) 5) Неисправен вентилятор наружного блока 6) Избыток хладагента 7) Неисправность холодильного контура (повышенное местное сопротивление) <p>Режим обогрева</p> <ol style="list-style-type: none"> 1) Загрязнен воздушный фильтр (уменьшен расход воздуха) 2) Замыкание воздушного потока 3) Высокая тепловая нагрузка (высокая температура) вне допустимого диапазона. 4) Неисправен вентилятор внутреннего блока (электродвигатель или плата) 5) Неисправен вентилятор наружного блока 6) Избыток хладагента 7) Неисправность холодильного контура (повышенное местное сопротивление) 8) Неисправность байпасной цепи в наружном блоке. 	<p>Режим охлаждения или осушения</p> <ol style="list-style-type: none"> 1) Очистите воздушный фильтр 2) Устраните препятствия и экраны, отражающие воздушный поток 4) Выключите питание. Отключите разъем вентилятора и измерьте сопротивление обмоток электродвигателя. Соедините разъем и включите питание. Включите блок с пульта управления и проверьте напряжение на разъеме вентилятора (220В). 5) Проверьте электродвигатель вентилятора наружного блока 6), 7) Проверьте холодильный контур <p>Режим обогрева</p> <ol style="list-style-type: none"> 1) - 8) проведите проверки, указанные выше.
P8	<p>Неправильная температура трубопровода</p> <p><Режим охлаждения> Фиксируется аварийное состояние, если через 3 минуты после пуска компрессора температура трубопровода выходит за установленный диапазон* и это состояние продолжается более 6 минут. Примечания: 1) Для определения требуется 9 минут. 2) Неисправность «P8» не определяется в режиме осушения воздуха. * Установленный диапазон: TH2 - TH1 ≤ -5°C, где TH2 - температура жидкости (вход в теплообменник), TH1 - температура входящего воздуха.</p> <p><Режим обогрева> Фиксируется аварийное состояние, если через 10 секунд после пуска компрессора и окончания режима предварительного нагрева температура трубопровода выходит за установленный диапазон* и это состояние продолжается более 20 минут. Примечания: 1) Для определения требуется 27 минут 2) Периоды оттаивания не прерывают и сбрасывают отсчет времени * Установленный диапазон: TH2 - TH1 ≥ 5°C</p>	<ol style="list-style-type: none"> 1) Температура термисторов TH2 или TH5 почти равна комнатной температуре: - недостаток хладагента; - термисторы плохо закреплены на трубопроводе (висят в воздухе); - неисправность холодильного контура. 2) К внутреннему блоку подключены трубопроводы от другого наружного блока (при наличии нескольких систем), то есть перепутаны сигнальная линия и трубопроводы хладагента. 3) Неисправность термисторов 4) Запорные вентили открыты не полностью 	<ol style="list-style-type: none"> 1), 3) Проверьте установку термисторов и температуру трубопроводов с пульта управления 2), 3) Убедитесь в отсутствии перекрестного соединения трубопроводов хладагента или сигнальных линий между разными системами.
	<p>Неисправности наружного блока</p>	<ol style="list-style-type: none"> 1) Неправильное межблочное соединение. 2) Неправильное чередование фаз. 3) Сработала защита. 4) Неисправность термистора наружного блока. 	<ol style="list-style-type: none"> 1) Проверьте межблочное соединение. 2) Проверьте подключение электропитания. 3) Проверьте цепи защит. 4) Проверьте сопротивление термистора. Если термистор исправен, то замените плату управления наружного блока.

Таблица кодов неисправностей (продолжение)

Код	Описание и способ определения	Причина	Устранение
E0 или E4	<p>Ошибка передачи данных E0 (приема данных E4) пульту управления</p> <p>1) Фиксируется аварийное состояние, если главный или ведомый пульт управления не может получить в течение 3 минут корректные данные от внутреннего блока с адресом гидравлического контура «0». (код неисправности: E0)</p> <p>2) Фиксируется аварийное состояние, если ведомый пульт управления не получает данные в течение 2 минут. (код неисправности: E0)</p> <p>1) Фиксируется аварийное состояние, если внутренний блок не получает корректных данных от пульта управления или от другого внутреннего блока в течение 3 минут. (код неисправности: E4)</p> <p>2) Фиксируется аварийное состояние, если внутренний блок не получает никаких сигналов от пульта управления в течение 2 минут. (код неисправности: E4)</p>	<p>1) Обрыв кабеля пульта или неисправность контактов</p> <p>2) Все пульты управления установлены как ведомые. В этом случае «E0» отображается на пульте, а «E4» на индикаторе наружного блока (LED1, LED2).</p> <p>3) Неправильное подключение пульта</p> <p>4) Неисправность цепей приема-передачи на плате пульта</p> <p>5) Неисправность цепей приема-передачи на плате внутреннего блока с адресом гидравлического контура «0»</p> <p>6) Помехи в линии связи пульта управления</p>	<p>1) Проверьте кабель между пультом и платой внутреннего блока.</p> <p>2) Установите один из пультов как главный</p> <p>3) Проверьте сигнальную линию пульта: - суммарная длина не более 500м; - количество внутренних блоков не более 16; - количество пультов управления не более 2.</p> <p>4) - 6) Проверьте пульты управления: а) При индикации «RC ОК» пульт исправен. Выключите и включите питание: если неисправность не пропадает, то замените плату внутреннего блока. б) При индикации «RC NG» замените пульт управления в) При индикации «RC E3» или «ERC 00-06» причиной неисправности могут быть помехи в линии связи.</p>
E3 или E5	<p>Ошибка передачи данных E3 (приема данных E5) пульту управления</p> <p>1) Фиксируется аварийное состояние, если пульт управления не может получить свободный интервал для передачи в течении 6 секунд. (код неисправности: E3)</p> <p>2) Пульт передает посылку и одновременно принимает ее. Если при сравнении 30 раз выявляется несоответствие, то фиксируется аварийное состояние. (код неисправности: E3)</p> <p>1) Фиксируется аварийное состояние, если микроконтроллер внутреннего блока не может получить свободный интервал для передачи в течении 6 секунд. (код неисправности: E5)</p> <p>2) Микроконтроллер внутреннего блока передает посылку и одновременно принимает ее. Если при сравнении 30 раз выявляется несоответствие, то фиксируется аварийное состояние. (код неисправности: E5)</p>	<p>1) Два пульта управления установлены как главные</p> <p>2) Пульт подключен к двум или более внутренним блокам.</p> <p>3) Повторяющийся адрес гидравлического контура</p> <p>4) Неисправность цепей приема-передачи на плате пульта</p> <p>5) Неисправность цепей приема-передачи на плате внутреннего блока</p> <p>6) Помехи в линии связи пульта управления</p>	<p>1) Установите один из пультов как главный, другой как ведомый.</p> <p>2) Подключите пульт только к одному блоку</p> <p>3) Установите неповторяющиеся адреса гидравлических контуров.</p> <p>4) - 6) Проверьте пульт управления: а) При индикации «RC ОК» пульт исправен. Выключите и включите питание: если неисправность не пропадает, то замените плату внутреннего блока. б) При индикации «RC NG» замените пульт управления в) При индикации «RC E3» или «ERC 00-06» причиной неисправности могут быть помехи в линии связи.</p>

Таблица кодов неисправностей (продолжение)

Код	Описание и способ определения	Причина	Устранение
Fb	Неисправность платы внутреннего блока Фиксируется неисправность, если данные не могут быть правильно считаны из памяти микроконтроллера.	1) Неисправность платы внутреннего блока	1) Замените плату внутреннего блока.
E1 или E2	Неисправность пульта управления 1) Фиксируется неисправность, если данные не могут быть правильно считаны из памяти микроконтроллера пульта управления. (код неисправности: E1) 2) Фиксируется неисправность, если функция часов в пульте управления работает неправильно. (код неисправности: E2)	1) Неисправность пульта управления	1) Замените пульт управления.
PA (2502) (2500)	Принудительная отключение компрессора (возможна утечка конденсата) 1) При разности температур входящего воздуха и температуры жидкостной трубы теплообменника менее -10 градусов датчик дренажа начинает определять свое состояние (в воде или в воздухе) каждые 90 секунд. Дренажный насос включается если определяется, что датчик в воде. 2) Возможная утечка конденсата определяется при следующих условиях: выполнены условия А и Б при указанном выше состоянии. А: Датчик дренажа находится в воде 10 минут подряд. Б: 30 минут фиксируется разность температур входящего воздуха и температуры жидкостной трубы теплообменника менее -10 градусов. (Если в течение этого времени определяется, что датчик дренажа НЕ в воде, то условия А и Б обнуляются). 3) Состояние датчика дренажа определяется в режимах, отличных от охлаждения: при выключении блока, в режиме обогрева или вентиляции, при отключении блока в связи с неисправностью. * Если зафиксирована возможная утечка хладагента, то сброс этой неисправности производится только отключением питания.	1) Неисправность дренажного насоса. 2) Неисправность дренажной системы: - забит насос; - забит трубопровод дренажа. 3) Обрыв нагревателя датчика дренажа. 4) Разъемы и соединительные провода датчика дренажа. 5) Конденсация влаги на датчике дренажа: - вода стекает на датчик по соединительным проводам; - волны на поверхности воды в дренажном поддоне при загрязненном воздушном фильтре. 6) Несоответствие фреоновых проводов в мультисистемах. 7) Неправильное соединение сигнальных линий в мультисистемах. 8) Неисправность термисторов комнатной температуры и на жидкостной трубе.	1) Проверьте дренажный насос. 2) Убедитесь, что конденсат удаляется из блока. 3) Проверьте сопротивление датчика дренажа. 4) Проверьте разъемы и соединительные провода. 5) Проверьте расположение соединительных проводов. Очистите воздушный фильтр. 6) Проверьте соединение фреоновых проводов. 7) Проверьте межблочные соединения. 8) Проверьте соответствие комнатной температуры по пульта управления.

ДЕТАЛЬНАЯ ПРОВЕРКА НЕИСПРАВНОСТЕЙ

Примечание: Поиск неисправностей пульта управления описан в разделе наружных блоков.

Описание	Причина	Устранение
(1) Светодиод LED2 на плате внутреннего блока выключен	<p>Светодиод LED1 на плате внутреннего блока тоже выключен.</p> <p>1) Отсутствует напряжение питания на наружном блоке (значение напряжения выходит за допустимый диапазон)</p> <p>2) Неисправность платы управления внутреннего блока</p> <p>3) Неисправность платы питания внутреннего блока</p>	<p>1) Проверьте напряжение питания (220-240В) на клеммах (L, N) или (L3, N) внутреннего блока. Проверьте кабель питания и автоматический выключатель.</p> <p>2) Проверьте напряжение на разъеме CNDK на плате управления внутреннего блока - 220-240В перем. тока. При отсутствии напряжения проверьте предохранитель на этой плате, разъемы и соединительные провода.</p> <p>3) Проверьте напряжение на разъеме CN2S на плате питания внутреннего блока - 13,1В пост. тока. Если напряжение отсутствует, то проверьте соединительные провода. Если измеренное напряжение находится в диапазоне 12,5 - 13,7В, то проверьте соединение разъема с платой управления внутреннего блока, а также предохранитель на этой плате.</p> <p>Если дефект не обнаружен, то замените плату внутреннего блока.</p>
	<p>Светодиод LED1 на плате внутреннего блока включен.</p> <p>1) Неправильная установка главная/ведомая система на плате внутреннего блока (отсутствует система обозначенная как главная).</p>	<p>1) Проверьте установку главная/ведомая система на внутренних блоках. Для установки используйте DIP-переключатель SW5-3 на плате внутреннего блока.</p>
(2) Светодиод LED2 на плате управления внутреннего блока мигает	<p>• Светодиод LED1 на плате управления внутреннего блока тоже мигает - ошибка межблочного соединения.</p>	<p>Проверьте межблочное соединение.</p>
	<p>Светодиод LED1 включен.</p> <p>1) Неправильное подключение пульта управления: в мультисистемах с двумя внутренними блоками оба они настроены как «главные» (SW5-3).</p> <p>2) Замыкание межблочной линии связи.</p> <p>3) Замыкание линии пульта управления.</p> <p>4) Неисправность пульта управления.</p>	<p>1) Проверьте правильность соединения в мультисистемах на два или более внутренних блоков - пульт управления подключается только к одному внутреннему блоку. (ошибка! примечание переводчика)</p> <p>Проверьте правильность установки DIP-переключателя SW5-3 на плате внутреннего блока.</p> <p>2) Отключите межблочный кабель и проверьте состояние светодиода LED2 на плате управления внутреннего блока:</p> <p>а) LED2 мигает - замыкание в межблочном кабеле;</p> <p>б) LED2 включен. Подключите снова кабель: если LED2 мигает, то неисправна плата наружного блока, если - горит, то межблочный кабель восстановлен.</p> <p>3) - 4) Отключите кабель пульта управления и проверьте состояние светодиода LED2 на плате управления внутреннего блока:</p> <p>а) LED2 мигает - замыкание в кабеле пульта;</p> <p>б) LED2 включен. Подключите снова пульт управления: если LED2 мигает, то неисправен пульт, если - горит, то кабель пульта.</p>

ДЕТАЛЬНАЯ ПРОВЕРКА НЕИСПРАВНОСТЕЙ (продолжение)

Описание	Причина	Устранение
(3) Неисправность горизонтальной заслонки	1) Заслонка не устанавливается в нижнее положение в режиме оттаивания, предварительного нагрева и при отключении термостата в режиме обогрева. 2) Электродвигатель привода заслонки не вращается: - неисправен электродвигатель; - соединительный провод; - при настройке функций указано отсутствие привода заслонки. 3) Заслонка установлена в фиксированном положении	1) Нормальная работа - заслонка в этих режимах устанавливается в горизонтальное положение вне зависимости от команд пульта управления 2) Проверьте электродвигатель, соединительные провода и настройку функций блока. 3) Возможно отключен разъем электродвигателя.
(4) Неисправность приемника ИК-сигналов	1) Истощены батарейки в пульте 2) Соединение разъема CNB на плате ИК-приемника 3) Соединение разъема CN90 на плате управления внутреннего блока 4) Неисправность соединительного кабеля между платой ИК-приемника и платой управления.	1) Замените батарейки в пульте управления 2) - 4) Проверьте установку разъемов и соединительный кабель. Если дефектов не обнаружено, то замените плату управления внутреннего блока. Если неисправность не устранена, то замените пульт.

ТЕСТОВЫЙ ЗАПУСК И ПРИНУДИТЕЛЬНОЕ ВКЛЮЧЕНИЕ

1. Перед тестовым запуском

- После монтажа системы убедитесь в отсутствии утечки хладагента, проверьте правильность соединений и надежность контактов.
- Проверьте сопротивление изоляции между цепями L, N и заземляющим проводником с помощью мегомметра (500В). Сопротивление изоляции должно быть более 1МОм.
- * Не используйте мегомметр (500В) для проверки сопротивления изоляции цепей сигнальных линий. Это может привести к выходу из строя печатных узлов.
- Включите питание приборов за 12 часов до тестового запуска для защиты компрессора.
- Выполните настройки, соответствующие специфическим условиям эксплуатации (повышенный напор вентилятора, авторестарт и т.п.).

2. Проведение тестового запуска (продолжение)

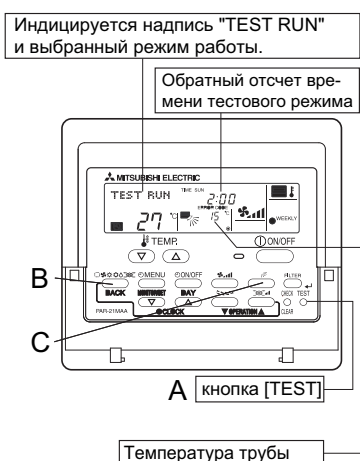

Тестовый режим	
1. Включите питание.	В течение примерно 2 минут после включения питания в секции индикации комнатной температуры присутствует надпись „PLEASE WAIT“. В это время пульт заблокирован - дождитесь выключения надписи.
2. Нажмите кнопку А два раза.	На дисплее появится надпись „TEST RUN“.
3. Нажмите кнопку В.	В режиме охлаждения убедитесь, что из внутреннего блока выходит охлажденный воздух, а из дренажного шланга капает вода. В режиме обогрева - нагретый воздух из внутреннего блока.
4. Нажмите кнопку С.	Проверьте движение воздушных заслонок.
5. Проверьте вращение вентилятора наружного блока.	Вентилятор наружного блока имеет автоматическое регулирование и может вращаться с переменной частотой в зависимости от наружной температуры. Допускается полное отключение вентилятора в специальных режимах.
6. Нажмите кнопку „ON/OFF“ для выхода из тестового режима.	
7. Введите контактный телефон.	

ДЕТАЛЬНАЯ ПРОВЕРКА НЕИСПРАВНОСТЕЙ (продолжение)

2. Проведение тестового запуска (продолжение)

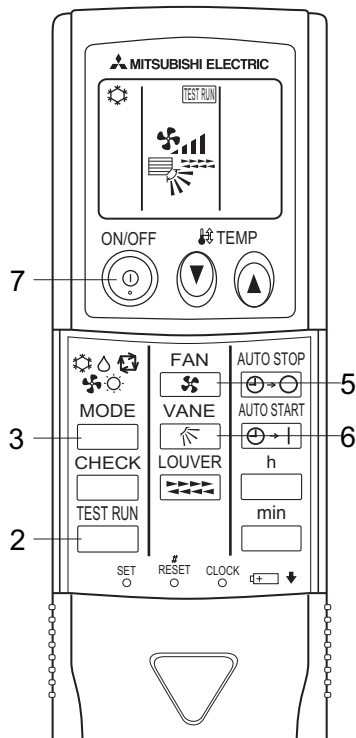

Тестовый режим (беспроводный пульт управления)

Измерьте сопротивление изоляции линий L1 и N относительно заземляющего проводника с помощью мегомметра (500В). Сопротивление изоляции должно быть более 1 МОм.

- 1) Включите питание за 12 часов до тестового запуска.
- 2) Нажмите кнопку 2 „TEST RUN” два раза подряд. На дисплее появится надпись „TEST RUN” и указатель режима работы.
- 3) Нажмите кнопку 3 „MODE”, выбрав режим охлаждения. Убедитесь, что из внутреннего блока выходит охлажденный воздух.
- 4) Нажмите кнопку 3 „MODE”, выбрав режим обогрева. Убедитесь, что из внутреннего блока выходит нагретый воздух.
- 5) Нажмите кнопку 5 „FAN”. Убедитесь, что изменяется скорость воздушного потока.
- 6) Нажмите кнопку 6 „VANE”. Убедитесь, что изменяется направление воздушного потока.
- 7) Нажмите кнопку 7 „ON/OFF” для выключения тестового режима.

Примечание:



- При выполнении указанных шагов направляйте пульт управления на фотоприемник внутреннего блока.
- Выбор режимов „Вентиляция” и „Осушение” невозможен.

АВАРИЙНОЕ ВКЛЮЧЕНИЕ

1. Беспроводный пульт неисправен или неисправны батарейки

1. В этом случае можно включить блок в аварийных (фиксированных) режимах с помощью кнопок, расположенных рядом с приемником ИК-сигналов.

2. Для включения блока:

- в режиме охлаждения……нажмите  - кнопка «Охлаждение».
- в режиме обогрева……нажмите  - кнопка «Обогрев».

* При включении блока загорается индикатор «Power»

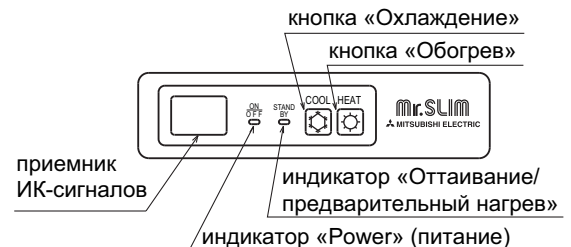

Фиксированные режимы имеют следующие параметры:

Режим	Охлаждение	Обогрев
целевая температура	24°C	24°C
скорость вентилятора	высокая	высокая
направление воздушного потока	горизонтально (30°)	вниз (70°)

3. Для выключения блока

- Нажмите соответствующую кнопку еще раз.

2. Неисправны проводной пульт управления или плата внутреннего блока

1. Если все остальные элементы исправны, то включение аварийного режима осуществляется переключателем SWE, SW6 на плате внутреннего блока.

Примечание:

В системах с беспроводным пультом управления при его неисправности можно использовать переключатели SW1 и SW2 на плате приемника ИК-сигналов. Если неисправна плата внутреннего блока, то следует руководствоваться указаниями 2 и 3 аналогично системам с проводным пультом управления.

ДЕТАЛЬНАЯ ПРОВЕРКА НЕИСПРАВНОСТЕЙ (продолжение)**2. Неисправны проводной пульт управления или плата внутреннего блока (продолжение)**

2. Для аварийного включения используйте переключатели SWE и SW6 на плате внутреннего блока:

SWE - ON	Включение: вентилятор внутреннего блока вращается на максимальной скорости, дренажный насос включен.
SW6-1 - ON	Режим охлаждения.
SW6-1,2 - ON	Режим обогрева.

3. При использовании аварийного режима следует помнить:

(1) Аварийный режим не может быть использован в следующих случаях;

- наружный блок неисправен;
- неисправен вентилятор внутреннего блока;
- при диагностике обнаружено переполнение дренажного поддона

(2) При установленных переключателях система будет включаться в аварийном режиме всегда при наличии напряжением питания. Вкл/выкл, изменение температуры и другие настройки недоступны с пульта управления.

(3) Не включайте надолго в аварийном режиме обогрева, поскольку холодный воздух будет выходить из внутреннего блока при включении режима оттаивания.

(4) Не следует включать аварийный режим охлаждения более чем на 10 часов. Это может привести к обмерзанию теплообменника внутреннего блока.

(5) Для завершения аварийного режима установите переключатель в исходное положение.

(6) Поскольку регулировка положения воздушной заслонки в аварийном режим не предусмотрена, то установить заслонку можно вручную: медленно и аккуратно.

1. СПИСОК СПЕЦИАЛЬНЫХ ФУНКЦИЙ

ВНУТРЕННИЕ БЛОКИ: фреон R22

Специальные функции, список которых приведен в таблице ниже, активируются только с помощью пульта управления.

(1) Функции доступные для блока с адресом 00 (выберите номер внутреннего блока 00 на шаге 4 настройки).

Таблица 1. Список функций

Функция	Описание	номер режима	параметр	Заводская настройка	Примечание
Авторестарт	выкл	01	1		Настройки применяются ко всем внутренним блокам в данном гидравлическом контуре.
	вкл		2	●	
Контроль комнатной температуры	Датчик во внутреннем блоке (главном)	02	1	●	
			2		
			3		
Подключение LOSSNAY	нет	03	1	●	
	да (внутренний блок без притока наружного воздуха)		2		
	да (внутренний блок с притоком наружного воздуха)		3		
Напряжение питания	240В	04	1		
	220В, 230В		2	●	
Защита от обмерзания	1°C (нормальное значение)	15	1	●	
	-3°C		2		
Управление увлажнителем	увлажнитель работает синхронно с компрессором	16	1	●	
	увлажнитель работает синхронно с вентилятором		2		
Режим ротации (управление взаимосвязанными системами)	Переключение через 24 часа	20	1		
	Переключение через 168 часов (1 неделя)		2		
	Без ротации		3	●	

Примечание:

* Функция доступна только при использовании проводного пульта управления. Не действует в моделях напольного типа.

(2) Функции доступные для блоков с адресами 01-02 или AL (07 при настройке с беспроводного пульта управления).

- При настройке функций независимой системы (1:1) установите номер блока 01 на шаге 4 настройки.
- При настройке функций различных для каждого из внутренних блоков в мультисистеме (1:2) указывайте соответствующий номер внутреннего блока (01-02).
- При настройке одинаковых функций для всех внутренних блоков мультисистемы указывайте номер блока AL (07 для беспроводного пульта управления) на шаге 4 настройки.

Функция	Описание	номер режима	параметр	Заводская настройка ("." - не применяется)					
				кассетный 4-х поточный		канальный	подвесной	настенный	напольный
				PLH-AAK(H)	PLH-KAK(H)	PEH-EAK(H) PEH-EAK(H)	PCH-GAK(H)	PKHGAKL(H) PKH-FAKL(H)	PSH-GAK(H)
Напоминание „Фильтр“	100 часов	07	1						
	2500 часов		2	●	●				●
	нет напоминания		3			●			
Воздушный поток (скорость вентилятора)	тихий	08	1	●		-		-	-
	стандартный		2		●		●	-	-
	стандартный } стандартный высокий потолок 1 } высокий потолок 2 } высокий потолок 1 } высокий потолок 2 }		3			-	-	-	-
Кол-во открытых воздухораспределительных отверстий	4 направления	09	1	●	●	-	-	-	-
	3 направления		2			-	-	-	-
	2 направления		3			-	-	-	-
Фильтр повышенной эффективности	не утановлен	10	1	●	●	-	●	-	-
	установлен		2			-	-	-	-
Воздушные заслонки	нет (режим No.3: только PLH-AAK(H))	11	1			-	-	-	-
	режим No.1		2		●	-	●	-	-
	режим No.2		3	●		-	-	-	-
Энергосберегающее распределение воздушного потока (режим обогрева)	выключено	12	1	●	●	-	●	-	-
	включено		2			-	-	-	-
Оptionальный увлажнитель (только PLH-AAK(H))	не установлен	13	1	●	-	-	-	-	-
	установлен		2			-	-	-	-
Режимы работы воздушной заслонки (обогрев)	режим No.1 (TH5: 24-28°)	14	1			-	-	-	-
	режим No.2 (стандарт, TH5: 28-32°)		2	●	●	-	●	●	-
	режим No.3 (TH5: 32-38°)		3			-	-	-	-
Режим качания воздушной заслонки	выключен	23	1			-	-	-	-
	включен		2	●	●	-	●	●	-
Целевая темп. в режиме обогрева на 4° выше установленной на пульте	включен	24	1	●	●	●	●	●	●
	выключен		2						●
Скорость вентилятора в режиме обогрева: „термостат выключен“	минимальная	25	1	●	●	●	●	●	●
	выключен		2						
	установленная с пульта управления		3						
Режим „тихий“ PLH-AAK(H)	выключен (стандарт)	26	1	●	-	-	-	-	-
	включен		2			-	-	-	-
Скорость вентилятора в режиме охлаждения: „термостат выключен“	установленная с пульта управления	27	1	●	●	●	●	●	●
	выключен		2						
Определение неисправности наружного блока (P8)	есть	28	1	●	●	●	●	●	●
	нет		2						

ФУНКЦИЯ РОТАЦИИ

ВНУТРЕННИЕ БЛОКИ: фреон R22

Функция ротации - взаимосвязанная работа основной и резервной систем. Эта функция может быть задействована, например, для кондиционирования технологических помещений.

Переключателем на плате внутреннего блока SW5-3 указывается основная и резервная система. Переключатель SW5-4 активирует режим ротации. Значение параметра №20 в пульте управления PAR-21MAA задает тип ротации:

- 1) попеременная работа с интервалом 24 часа и включение резервной системы при неисправности основной;
- 2) попеременная работа с интервалом 168 часов (1 неделя) и включение резервной системы при неисправности основной;
- 3) включение резервной системы при неисправности основной без ротации.

Настройка		Описание	Плата внутреннего блока	
Параметр	Значение		SW5-3	SW5-4
20	01 (интервал 24 часа)	Попеременная работа с интервалом 24 часа.	OFF : основная ON : резервная	ON
	02 (интервал 168 часов)	Попеременная работа с интервалом 168 часов (1 неделя).		
	03 (по неисправности)	При неисправности основной системы включается резервная.		

Эта функция не может быть использована в мультисистемах.

Пример управления: параметр №20 равен 01 или 02.

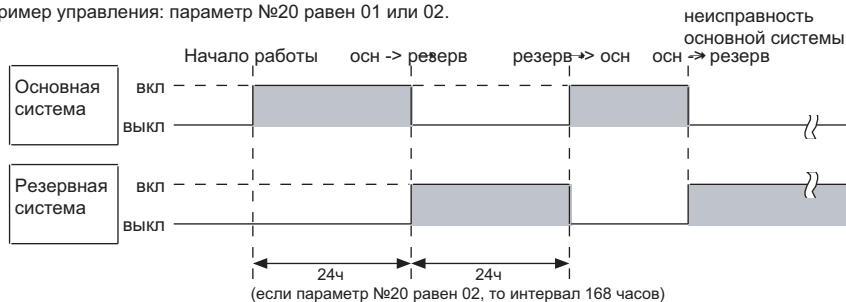

Пример управления: параметр №20 равен 03.

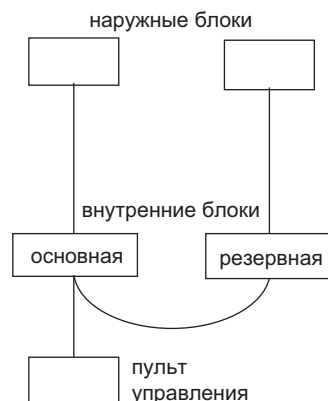
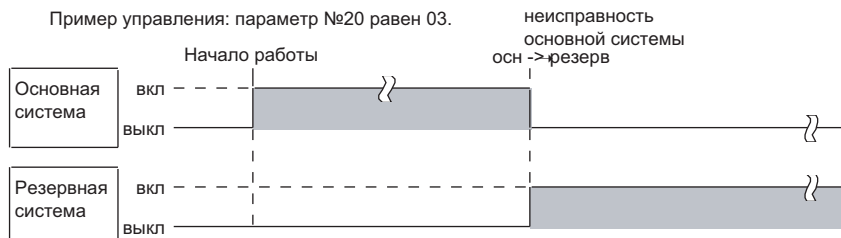

2. РЕЖИМ НАСТРОЙКИ ФУНКЦИЙ

2.1 Проводной пульт (PAR-21MAA)

Последовательность действий при настройке специальных функций. Пример: изменение точки контроля комнатной температуры.

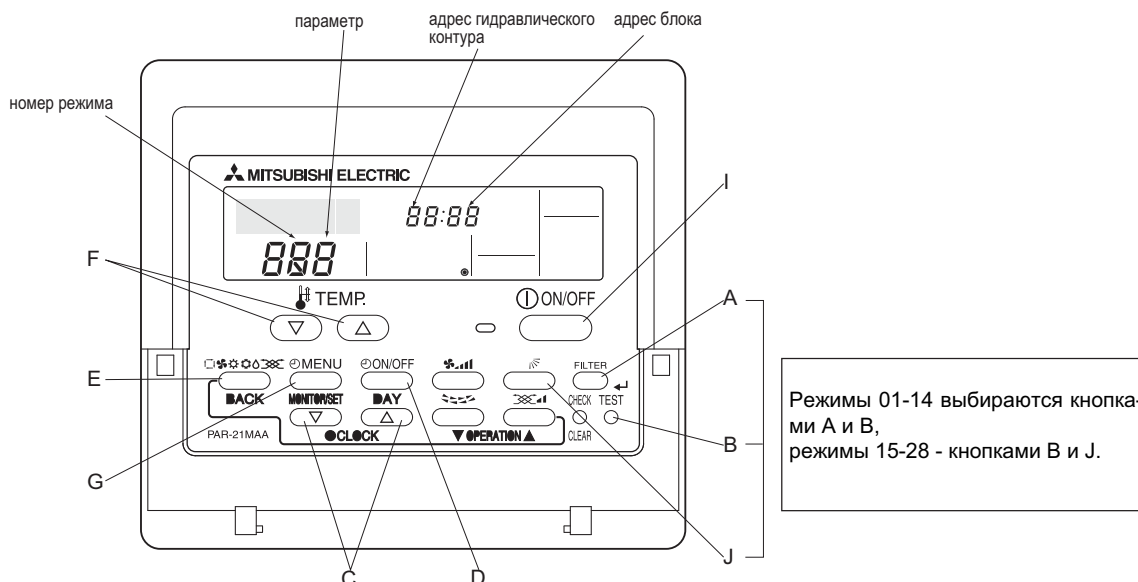

Последовательность действий при настройке специальных функций с проводного пульта управления.

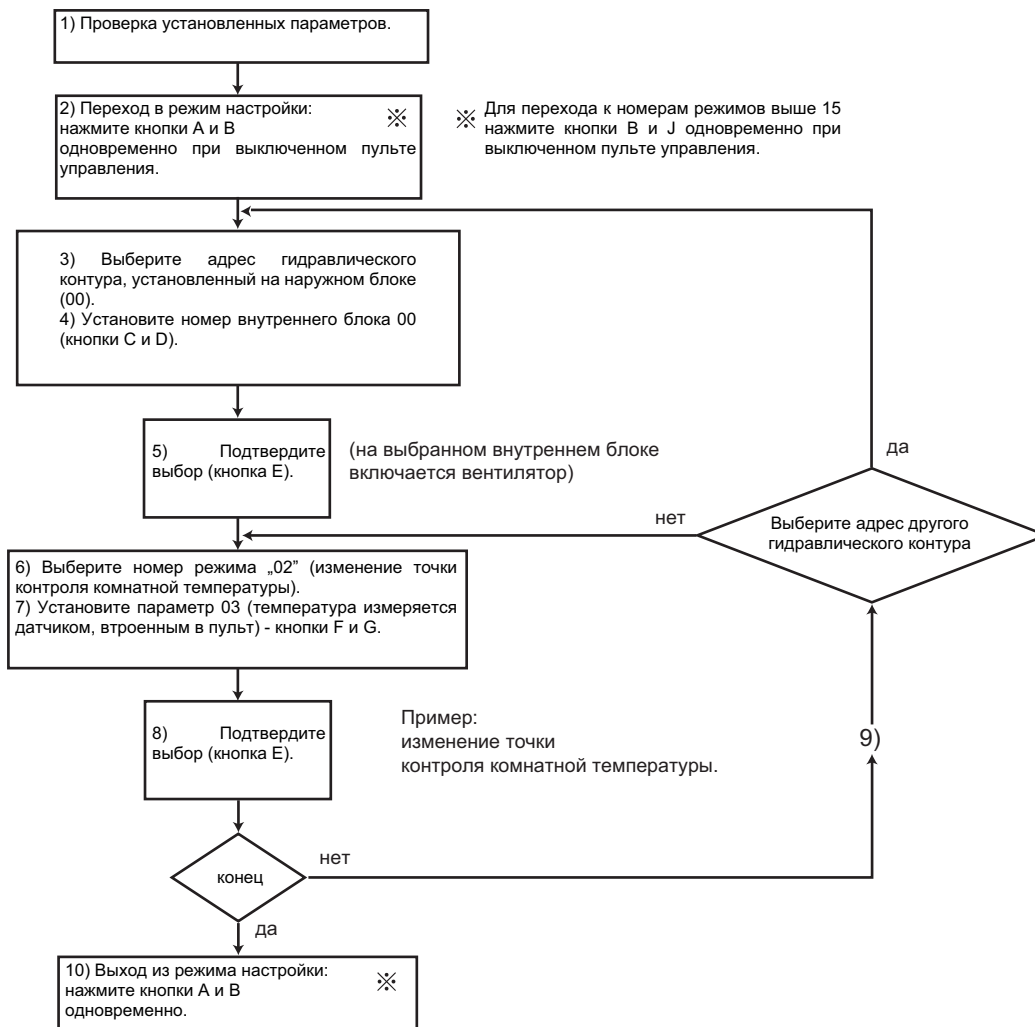

Данная процедура требуется только при необходимости внесения изменений в заводские настройки.

Система 1:1

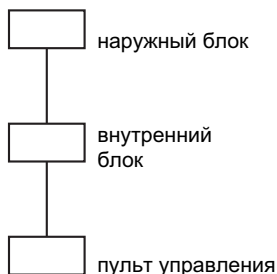

внутренний блок:
адрес = 00;
№ блока = 01.

Мультисистема 2:1

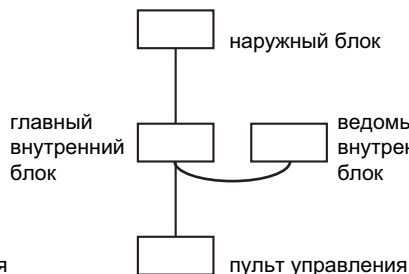

главный внутренний блок:
адрес = 00;
№ блока = 01.

ведомый внутренний блок:
адрес = 01;
№ блока = 02.

РОТАЦИЯ основной и резервной систем

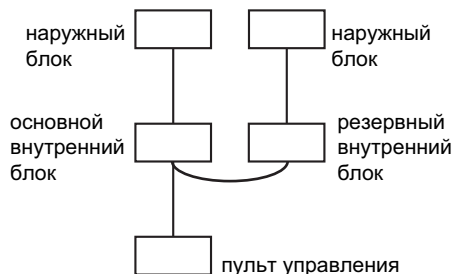

основной внутренний блок:
адрес = 00;
№ блока = 01.

резервный внутренний блок:
адрес = 01;
№ блока = 01.

1) Проверка настроек: шаги 2-7 (заводские установки для функций внутренних блоков указаны в начале данного раздела). Индикация пульта показана для установки языка "eng" (английский).

2) Выключите пульт

Нажмите одновременно и удерживайте кнопки **FILTER** () или для номеров режимов 15-28) и **TEST** (). Появится мигающая индикация "Function Selection", как показано на рисунке ниже.

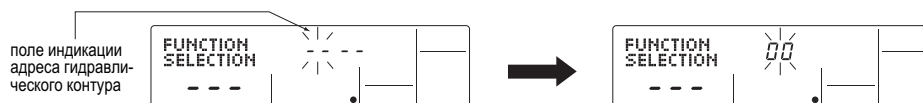

* Если через 2 секунды мигания надписи "Function Selection" блок выключается, или надпись "88" мигает 2 секунды в поле индикации комнатной температуры, то это может быть вызвано помехами в сигнальной линии.

Примечание:



Если при настройке были сделаны ошибки, то выйдете из режима настройки функций (см. шаг 10) и начните снова с шага 2.

4) Установите адрес внутреннего блока.

Нажмите кнопку **ON/OFF** () на дисплее появится мигающая индикация "-" в поле отображения номера блока.



4) Установите номер внутреннего блока.

Используйте кнопки **CLOCK** () и **CLOCK** () для установки номера блока. Возможны следующие варианты "00", "01", "02", "03", "04" и "AL".

* Для настройки режимов 01-06 и 15-22 номер внутреннего блока должен быть "00".

* Для настройки режимов 07-14 и 23-28 выполните следующее:

- для индивидуальной настройки установите номер "01" - "04";
- для коллективной настройки установите "AL".

5) Проверьте установленный адрес гидравлического контура и номер внутреннего блока.

Нажмите кнопку **MODE** () для проверки адреса гидравлического контура и номера внутреннего блока. Через некоторое время появляется индикация "-" в поле номера режима.

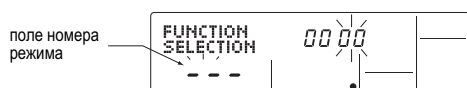

После установки адреса гидравлического контура и номера внутреннего блока в соответствующем блоке включается вентилятор. Это помогает определить блок для которого производятся настройки. Если выбран номер "00" или "AL", то вентиляторы включаются во всех блоках внутренних контуров данного гидравлического контура.

Пример: установлен адрес контура „00“, номер блока „02“

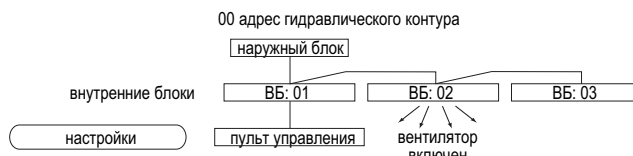

* На дисплее появляется индикация "88", если система с указанным адресом гидравлического контура отсутствует.

Если в поле индикации номера блока мигает "F" одновременно с адресом гидравлического контура, то в данном контуре нет блока с указанным номером. Повторите шаги 2 и 3 для установки правильного адреса и номера.

* При групповом управлении несколькими гидравлическими контурами может включиться сразу несколько внутренних блоков. Это означает, что для нескольких систем установлен одинаковый адрес гидравлического контура. Проверьте установку DIP-переключателя адреса на наружном блоке.



6) Выберите номер режима.

Используйте кнопки **TEMP** () для выбора номера режима, параметры которого вы хотите изменить. При этом отображаются только режимы, доступные для данного внутреннего блока.



7) Текущая настройка выбранного режима.

Нажмите кнопку **MENU** (), на дисплее появится текущее значение параметра данного режима.

Используйте кнопки **TEMP** () и **TEMP** () для выбора значения параметра.



7) Фиксация установок.

Нажмите кнопку **MODE** (), поле номера режима и значения параметра начинает мигать. При этом происходит регистрация настроек.



По окончании регистрации поле перестает мигать и остается во включенном состоянии.



Если в поле адреса и значения мигает индикация "-", а в поле комнатной температуры - "88", то этого ворит о нарушении обмена данными.

9) При необходимости настройки других функций снова проделайте шаги 3-8.

10) Выход из режима настройки

Нажмите одновременно и удерживайте кнопки **FILTER** () или для номеров режимов 15-28) и **TEST** (). Исчезает индикация "Function Selection", и дисплей возвращается в выключенное состояние, как показано на рисунке ниже.

* После выхода из режима настройки пульт будет заблокирован в течение 30 секунд.

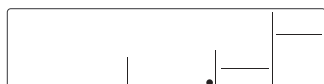

2.2 Беспроводной ИК-пульт

Последовательность действий при настройке специальных функций с помощью беспроводного пульта управления.

Примечание:

- Только системы, оснащенные беспроводным пультом.
- Только для данного гидравлического контура.

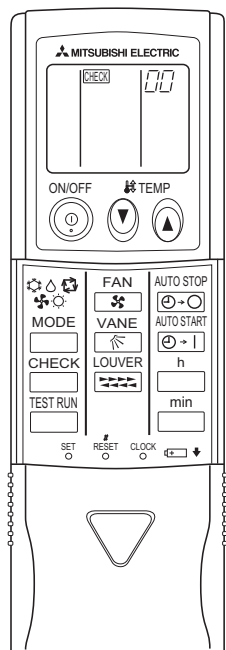

Пример:

Отключение функции „повышение целевой температуры на 4°C в режиме обогрева“.

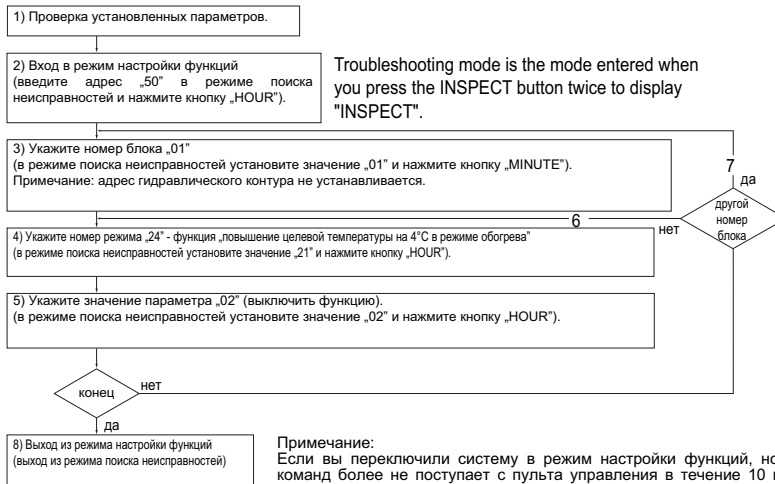

1) Проверка установленных параметров.

2) Нажмите кнопку CHECK дважды. На дисплее появится надпись [CHECK] и мигающее поле „00“.

Нажмите кнопку один раз для установки значения „50“. Направьте пульт управления на внутренний блок и нажмите кнопку .

3) Установка номера блока.

Используя кнопки , установите номер блока. Например, „01“ для внутреннего блока с адресом 01.

Направьте пульт управления на внутренний блок и нажмите кнопку .

(При нажатии кнопки включается вентилятор внутреннего блока с соответствующим номером. Убедитесь, что это тот внутренний блок, настройки которого требуется изменить. Если указан номер „AL“, то включаются вентиляторы всех блоков, и настройки применяются ко всем.)

* Если указан номер отсутствующего внутреннего блока, то подаются 3 звуковых сигнала по 0.4 секунды.

* Если сигнал пульта управления не принят фотоприемником внутреннего блока, то подается двойной звуковой сигнал.

4) Выбор номера режима.

Используя кнопки , установите номер режима. Функция „повышение целевой температуры на 4°C в режиме обогрева“ имеет номер режима „24“. Установите „24“, направьте пульт управления на внутренний блок и нажмите кнопку . По количеству вспышек светодиода на панели индикации внутреннего блока и звуковых сигналов определяется текущее значение параметра данного режима:

„1“ - 1 звуковой сигнал (1 секунда);

„2“ - 2 звуковых сигнала (по 1 секунде каждый);

„3“ - 3 звуковых сигнала (по 1 секунде каждый).

* Если указан номер отсутствующего режима, то подаются 3 звуковых сигнала по 0.4 секунды.

* Если сигнал пульта управления не принят фотоприемником внутреннего блока, то подается двойной звуковой сигнал.

5) Установка значения параметра.

Используя кнопки , установите значение параметра. Для режима номер „24“ параметр „02“ означает отключение функции „повышение целевой температуры на 4°C в режиме обогрева“.

Направьте пульт управления на внутренний блок и нажмите кнопку . По количеству вспышек светодиода на панели индикации внутреннего блока и звуковых сигналов определяется текущее значение параметра данного режима:

„1“ - 2 звуковых сигнала (по 0.4 секунды каждый);

„2“ - 2 звуковых сигнала (по 0.4 секунды каждый) - повторяются 2 раза;

„3“ - 2 звуковых сигнала (по 0.4 секунды каждый) - повторяются 3 раза.

* Если указано недопустимое значение параметра, то сохраняется текущее значение данного параметра.

* Если сигнал пульта управления не принят фотоприемником внутреннего блока, то подается двойной звуковой сигнал.

6) Повторите шаги 4 и 5 для изменения настроек других функций в данном внутреннем блоке.

7) Повторите шаги 3 и 5 для изменения настроек функций других внутренних блоков.

8) Завершение настройки функций.

Нажмите кнопку .

* Не следует использовать пульт управления в течение 30 секунд после выхода из режима настройки функций.

3. НАСТРОЙКА ПУЛЬТА УПРАВЛЕНИЯ

3.1 Список функций проводного пульта управления PAR-21MAA

Настройки пульта управления могут быть изменены в режиме выбора функций. Измените настройки, если это необходимо.

Столбец 1	Столбец 2	Столбец 3 (описание функции)
1. Изменить язык ("CHANGE LANGUAGE")	Изменяет язык, на котором выводится информация в матричной области дисплея.	• В матричной области дисплея возможно отображение информации на нескольких языках.
2. Ограничение функций ("FUNCTION SELECTION")	(1) Тип блокировки кнопок ("LOCKING FUNCTION") (2) Использование автоматического режима ("SELECT AUTO MODE") (3) Ограничение диапазона целевых температур ("LIMIT TEMP FUNCTION")	• Выбор типа блокировки кнопок • Использовать или не использовать автоматический режим работы. • Установка максимального и минимального значения целевых температур.
3. Выбор режимов ("MODE SELECTION")	(1) Установка главный/ведомый пульт ("CONTROLLER MAIN/SUB") (2) Использование часов ("CLOCK") (3) Тип таймера ("WEEKLY TIMER") (4) Телефон поставщика или сервисного центра ("CALL.")	• Если в одну группу подключены два пульта управления, то один из них должен быть установлен как ведомый. • Задействовать или нет функцию часов. • Выбор типа таймера. • Контактный телефон при неисправности прибора. • Введение номера телефона.
4. Настройки дисплея ("DISP MODE SETTING")	(1) Единицы измерения температуры °C/°F ("TEMPMODE °C/°F") (2) Индикация температуры в помещении ("ROOMTEMP DISP SELECT") (3) Индикация режима (охлаждение или обогрев) в автоматическом режиме ("AUTO MODE DISP C/H")	• Выбор единиц измерения температуры: °C или °F • Отображать или нет при работе температуру воздуха, входящего в кондиционер. • Отображать режим работы кондиционера в автоматическом режиме: «Холод»/«Тепло» или индицировать «Авто».

3.2 Описание настроек в режиме выбора функций

Описание алгоритма настройки приведено на следующей странице. Предполагается следующая последовательность действий.

[1] Выключите кондиционер и войдите в режим настройки. [2] Выберите пункт из столбца 1. [3] Выберите пункт из столбца 2. [4] Установите значение параметра (описание в столбце 3). [5] Завершение настройки. [6] Выход в режим управления.



[4]–1. Изменить язык

Информация в матричном секторе индикатора может отображаться на нескольких языках..

- Нажмите кнопку [ MENU] (G) для изменения языка
 - 1 японский (JP), 2 английский (GB), 3 немецкий (D), 4 испанский (E), 5 русский (RU), 6 итальянский (I), 7 китайский (CH), 8 французский (F)

[4]–2. Ограничение функций

(1) Тип блокировки кнопок

- Для изменения настроек нажмите кнопку (D) [ ON/OFF]
 - 1 no1 : Заблокированы все кнопки пульта управления кроме кнопки [ ON/OFF].
 - 2 no2 : Заблокированы все кнопки пульта управления.
 - 3 OFF (заводская установка) : Режим блокировки отключен.

*Если выбран тип блокировки 1 или 2, то в режиме управления возможно заблокировать кнопки пульта следующим образом: нажать одновременно и удерживать более 2 секунд кнопки «Filter» и «ON/OFF».

(2) Использование автоматического режима

Если данный пульт управления подключен к внутреннему блоку, имеющему автоматический режим, то можно выполнить следующие настройки.

- Для изменения настроек нажмите кнопку (D) [ ON/OFF]
 - 1 ON (заводская установка) : При переключении режимов присутствует автоматический режим.
 - 2 OFF : При переключении режимов автоматический режим отсутствует.

(3) Ограничение диапазона целевых температур

После выполнения данных настроек целевая температура, задаваемая с пульта, может изменяться в ограниченном диапазоне.

- Для изменения настроек нажмите кнопку (D) [ ON/OFF]
 - 1 «Ограничено охлаждение» :
Изменен диапазон целевых температур в режиме охлаждения/осушение.
 - 2 «Ограничен обогрев» :
Изменен диапазон целевых температур в режиме обогрева.
 - 3 «Ограничен режим АВТО» :
Изменен диапазон целевых температур в автоматическом режиме.
 - 4 OFF (заводская установка) : Нет ограничения диапазона целевых температур.

* При выборе 1, 2 или 3 задание диапазона является общим для всех режимов, но при переходе в управление применяется только к соответствующему режиму. Если диапазон не задан, то ограничение целевой температуры не происходит.

- Для установки значения температуры используйте кнопки (F) [ TEMP. (▽) или (△)].
- Для переключения между верхней и нижней границами диапазона используйте кнопку (H) []. Выбранный параметр мигает и его значение может быть изменено.
- Допустимые значения диапазонов:

охлаждение/осушение:	нижняя граница: 19°C ~ 30°C	верхняя граница: 30°C ~ 19°C
обогрев:	нижняя граница: 17°C ~ 28°C	верхняя граница: 28°C ~ 17°C
автоматический режим:	нижняя граница: 19°C ~ 28°C	верхняя граница: 28°C ~ 19°C

* Допустимые значения диапазонов могут отличаться для разных внутренних блоков (Mr. Slim, CITY MULTI и другие)

3. НАСТРОЙКА ПУЛЬТА УПРАВЛЕНИЯ (продолжение)

3.2 Описание настроек в режиме выбора функций

[4]–3. Выбор режимов

(1) Установка главный/ведомый пульт

- Для изменения настроек нажмите кнопку (D) [⊖ ON/OFF]
 - 1 Main : Главный пульт управления
 - 2 Sub : Ведомый пульт управления

(2) Использование часов

- Для изменения настроек нажмите кнопку (D) [⊖ ON/OFF]
 - 1 ON : Часы используются.
 - 2 OFF : Часы не используются.

(3) Тип таймера

- Для изменения настроек нажмите кнопку (D) [⊖ ON/OFF]
 - 1 WEEKLY TIMER : Недельный таймер может быть использован.
 - 2 AUTO OFF TIMER : Таймер автоотключения может быть использован.
 - 3 SIMPLE TIMER : Простой таймер может быть использован.
 - 4 TIMER MODE OFF : Таймеры не используются.
- * Если функция часов отключена, то недельный таймер не может быть использован.

(4) Телефон поставщика или сервисного центра

- Для изменения настроек нажмите кнопку (D) [⊖ ON/OFF]
 - 1 CALL OFF : Номер телефона не отображается в случае неисправности (D).
 - 2 CALL **** * : Номер телефона отображается в случае неисправности.
 - CALL_ : При данной индикации вводится номер.
- Ввод номера телефона
Для ввода цифр пользуйтесь следующими кнопками:
для перемещения курсора вправо/влево - кнопки (F) [⏪ TEMP. (▽) и (△) ⏩]
для изменения цифры в текущей позиции - кнопки (C) [⊖ CLOCK (▽) или (△)]

[4]–4. Настройки дисплея

(1) Единицы измерения температуры: °C/°F

- Для изменения настроек нажмите кнопку (D) [⊖ ON/OFF]
 - 1 °C : Температура измеряется в градусах по шкале Цельсия °C
 - 2 °F : Температура измеряется в градусах по шкале Фаренгейта °F

(2) Индикация температуры в помещении

- Для изменения настроек нажмите кнопку (D) [⊖ ON/OFF]
 - 1 ON : Температура помещения отображается.
 - 2 OFF : Температура помещения не отображается.

(3) Индикация режима (охлаждение или обогрев) в автоматическом режиме

- Для изменения настроек нажмите кнопку (D) [⊖ ON/OFF]
 - 1 ON : Индикация «Авто-Холод» или «Авто-Тепло» в автоматическом режиме работы.
 - 2 OFF : Индикация «Авто» в автоматическом режиме работы.

3. НАСТРОЙКА ПУЛЬТА УПРАВЛЕНИЯ (продолжение)

3.3 Процедура выбора функций

В данном алгоритме приведена индикация дисплея при выбранном языке - „английский”.

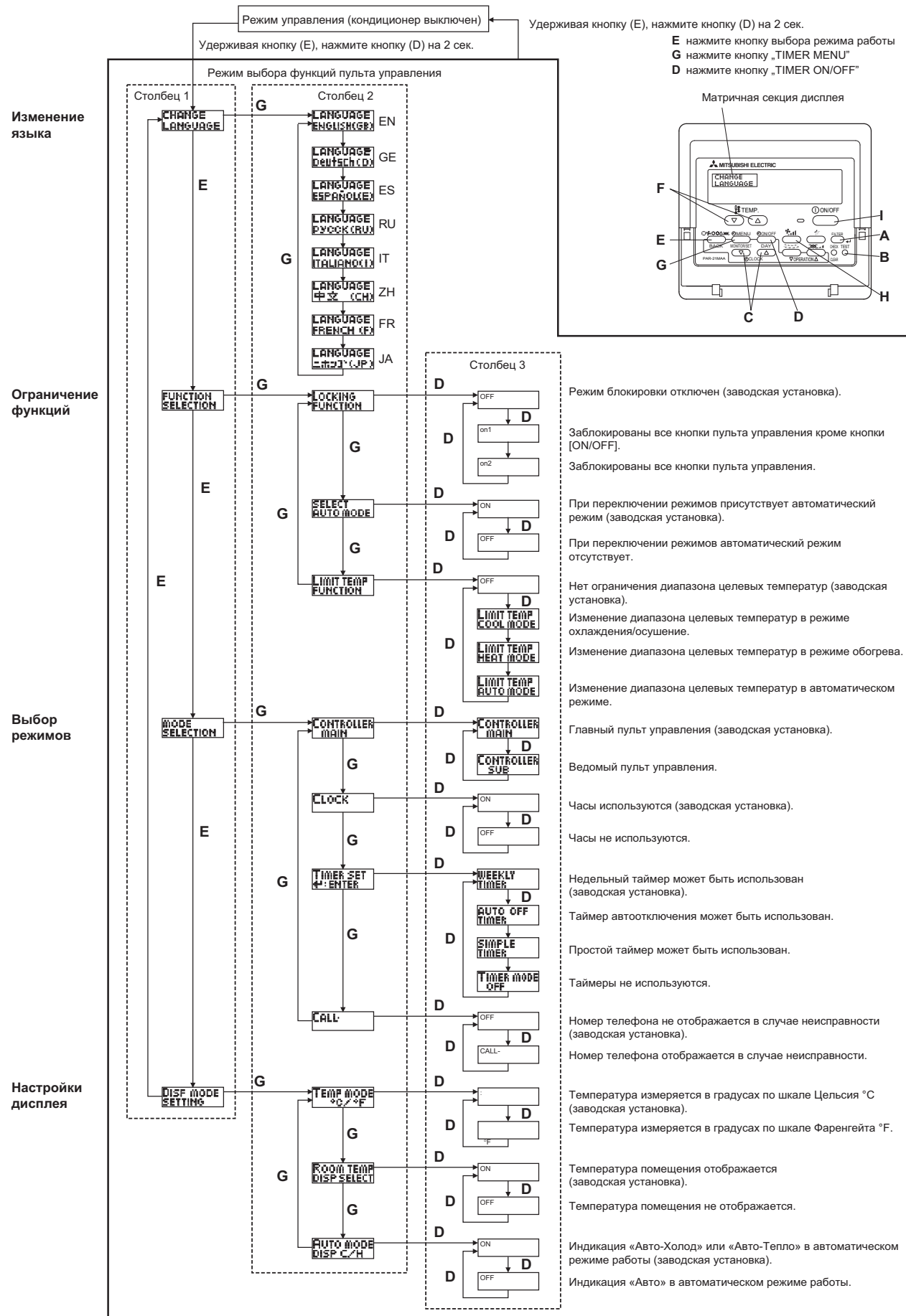

НАРУЖНЫЕ БЛОКИ

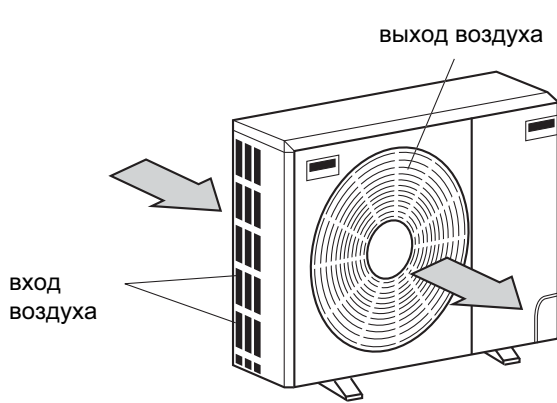

PUH-1.6VKA₂ PU-1.6VLJA₂.UK
 PUH-2VKA₂ PU-2VJA₂.UK

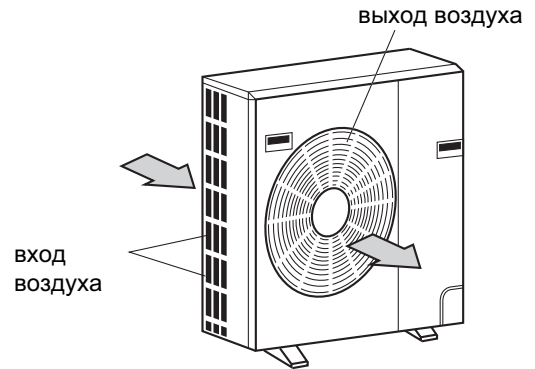

PUH-2.5VKA₂ PU-2.5VJA₂.UK
 PUH-3YKA₂ PU-3VJA₂.UK
 PUH-3VKA₂ PU-3YJA₂.UK

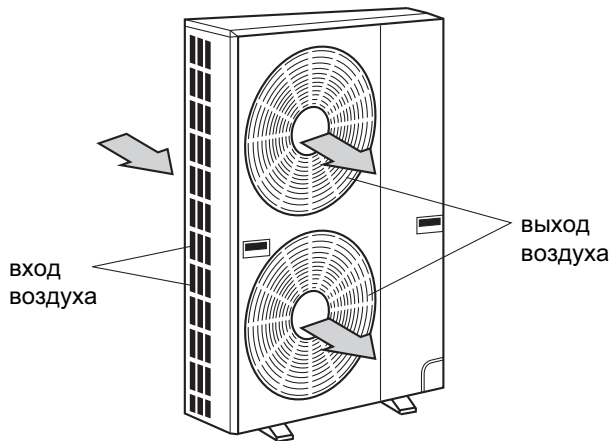

PUH-4YKSA₃ PU-4YJSA₂.UK

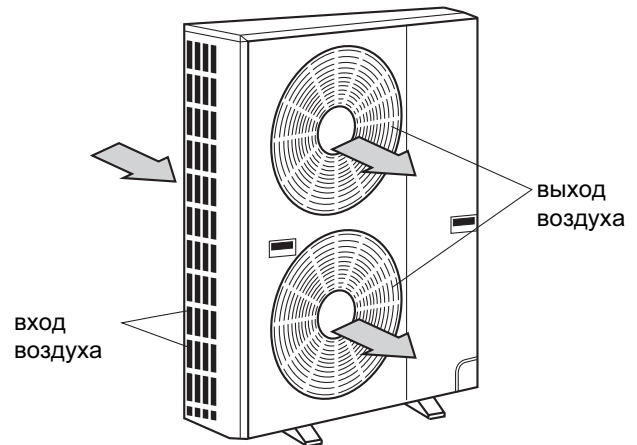

PUH-5YKSA₃ PU-5YJSA.UK
 PUH-6YKSA₂ PU-6YJSA.UK

**ДОЗАПРАВКА ХЛАДАГЕНТА
PUH-1.6/ 2/ 2.5/ 3/ 4/ 5/ 6**

R22:кг

наименование модели	Длина фреонпровода (в одну сторону)									
	5м	10м	15м	20м	25м	30м	35м	40м	45м	50м
PUH-1.6VKA₂	1.5	1.7	1.8	1.9	2.1	2.2	2.3	2.4	—	—
PUH-2VKA₂	1.5	1.7	1.8	1.9	2.1	2.2	2.3	2.4	—	—
PUH-2.5VKA₂	2.1	2.3	2.4	2.5	2.7	2.8	2.9	3.0	3.1	3.3
PUH-3VKA₂	2.5	2.7	2.8	2.9	3.1	3.2	3.3	3.4	3.6	3.7
PUH-3YKA₂	2.5	2.7	2.8	2.9	3.1	3.2	3.3	3.4	3.6	3.7
PUH-4YKSA₃	3.5	3.6	3.8	3.9	4.1	4.2	4.4	4.5	4.6	4.8
PUH-5YKSA₃	4.7	4.8	5.0	5.1	5.3	5.4	5.6	5.7	5.9	6.0
PUH-6YKSA₂	4.3	4.4	4.6	4.7	4.9	5.0	5.2	5.3	5.5	5.6

**ХАРАКТЕРИСТИКИ КОМПРЕССОРОВ
PUH-1.6/ 2/ 2.5/ 3/ 4/ 5/ 6**

(при 20°C)

модель компрессора		RH247VFC	NH38VMD	NH41VMD	NH52VND	NH52YDA	NH56YDA
сопротивление обмоток, Ом	U-V (R-C)	2.00	1.05	1.03	0.83	3.60	3.50
	U-W (S-C)	4.55	2.23	2.22	2.03	3.60	3.50
	W-V	—	—	—	—	3.60	3.50

(при 25°C)

модель компрессора		ZR61K3TFD	ZR68KCTFD
сопротивление обмоток, Ом	T1-T2	2.53-2.91	2.31
	T2-T3	2.53-2.91	2.31
	T3-T1	2.53-2.91	2.31

ДОЗАПРАВКА ХЛАДАГЕНТА
PU-1.6/ 2/ 2.5/ 3/ 4/ 5/ 6**R22:кг**

наименование модели	Заводская заправка хладагента, кг (до 20 м)	Длина фреонпровода (в одну сторону)						
		20м	25м	30м	35м	40м	45м	50м
PU-1.6VLJA₂.UK	1.3	0	–	–	–	–	–	–
PU-2VJA₂.UK	1.78	0	0.06 (0.13)	0.12 (0.26)	–	–	–	–
PU-2.5VJA₂.UK	2.4	0	0.06 (0.13)	0.12 (0.26)	–	–	–	–
PU-3VJA₂.UK	3.08	0	0.06 (0.13)	0.12 (0.26)	–	–	–	–
PU-3YJA₂.UK	2.88	0	0.06 (0.13)	0.12 (0.26)	–	–	–	–
PU-4YJSA₂.UK	4.6	0	0.15 (0.33)	0.30 (0.66)	0.45 (0.99)	0.6 (1.32)	–	–
PU-5YJSA.UK	5.1	0	0.15 (0.33)	0.30 (0.66)	0.45 (0.99)	0.6 (1.32)	0.75 (1.65)	0.9 (1.98)
PU-6YJSA.UK	5.7	0	0.15 (0.33)	0.30 (0.66)	0.45 (0.99)	0.6 (1.32)	0.75 (1.65)	0.9 (1.98)

ХАРАКТЕРИСТИКИ КОМПРЕССОРОВ**PUH-1.6/ 2/ 2.5/ 3/ 4/ 5/ 6**

модель компрессора	сопротивление обмоток, Ом (при 20°C)			модель наружного блока
	R-C/U-V	S-C/V-W	W-U	
RH247VFC	2.00	4.55	–	PU-1.6VLJA₂.UK
NHJ41VMD	0.92	2.44	–	PU-2VJA₂.UK
NHJ41VMD	0.92	2.44	–	PU-2.5VJA₂.UK
NHJ52VND	0.83	2.03	–	PU-3VJA₂.UK
NHJ52YDE	3.68	3.68	–	PU-3YJA₂.UK
NHJ56YDE	3.30	3.30	3.30	PU-4YJSA₂.UK

модель компрессора	сопротивление обмоток, Ом (при 25°C)			модель наружного блока
	T ₁ –T ₂	T ₂ –T ₃	T ₃ –T ₁	
ZR61KC-TFD	2.53–2.91	2.53–2.91	2.53–2.91	PU-5YJSA.UK
ZR72KC-TFD	2.148–2.472	2.148–2.472	2.148–2.472	PU-6YJSA.UK
ZR68KC-TF5	0.517	0.517	0.517	PU-6TJSA.UK

СПЕЦИФИКАЦИЯ
PUH-1.6/ 2/ 2.5/ 3/ 4/ 5/ 6

Модель			PUH-1.6VKA ₃		
НАРУЖНЫЙ БЛОК	Режим		Охлаждение	Обогрев	
	Питание		1ф. 50Гц. 220-240В		
	Питание	кВт	1.36	1.32	
	Номинальный ток	А	6.79	6.59	
	Пусковой ток	А	30	30	
	Обработка корпуса		Munsell 5Y 7/1		
	Управление хладагентом		Капилляр		
	Компрессор		Герметичный		
	Модель		RH247VFC		
	Мощность	кВт	1.2		
	Запуск		Линейный		
	Защита		Встроенный термостат, выключатель высокого давления		
	Теплообменник		Наружное оребрение		
	Вентилятор (привод) x кол-во		Осевой (прямой) x 1		
	Мощность мотора вентилятора	кВт	0.065		
Расход воздуха	м ³ /мин	45			
Размораживание		Реверсивный цикл			
Подогрев картера	Вт	30			
Уровень шума	дБ(А)	49			
Габариты	W	мм	870		
	D	мм	295 + 24		
	H	мм	650		
Вес	кг	53			
МАГИСТРАЛЬ	Хладагент		R-22		
	Заправка		2.2		
	Диаметр трубок	Жидкость	мм	9.52 (3/8)	
		Газ	мм	15.88 (5/8)	
	Метод соединения	Внутренний блок		Развальцовка	
		Наружный блок		Развальцовка	

Модель			PUH-2VKA ₂		PUH-2.5VKA ₂	
НАРУЖНЫЙ БЛОК	Режим		Охлаждение	Обогрев	Охлаждение	Обогрев
	Питание		1ф. 50Гц. 220-240В			
	Питание	кВт	2.12	2.14	2.41	2.16
	Номинальный ток	А	9.83	9.93	11.18	10.02
	Пусковой ток	А	45	45	52	52
	Обработка корпуса		Munsell 5Y 7/1			
	Управление хладагентом		Капилляр			
	Компрессор		Герметичный			
	Модель		NH38VMD		NH41VMD	
	Мощность	кВт	1.7		2.0	
	Запуск		Линейный			
	Защита		Встроенный термостат, выключатель высокого давления			
	Теплообменник		Наружное оребрение			
	Вентилятор (привод) x кол-во		Осевой (прямой) x 1			
	Мощность мотора вентилятора	кВт	0.065		0.085	
Расход воздуха	м ³ /мин	45		50		
Размораживание		Реверсивный цикл				
Подогрев картера	Вт	38				
Уровень шума	дБ(А)	49		52		
Габариты	W	мм	870			
	D	мм	295 + 24			
	H	мм	650	850		
Вес	кг	64		68		
МАГИСТРАЛЬ	Хладагент		R-22			
	Заправка		2.2		2.8	
	Диаметр трубок	Жидкость	мм	9.52 (3/8)		
		Газ	мм	15.88 (5/8)		
	Метод соединения	Внутренний блок		Развальцовка		
		Наружный блок		Развальцовка		

СПЕЦИФИКАЦИЯ
PUH-1.6/ 2/ 2.5/ 3/ 4/ 5/ 6

НАРУЖНЫЙ БЛОК			PUH-3YKA ₂		PUH-3YKA ₂				
			Охлаждение	Обогрев	Охлаждение	Обогрев			
Режим			1 ф. 50Гц. 220-240В		3 ф. 50 Гц. 380-415 В				
Питание			3.13		2.92				
Питание			кВт	3.13	2.92	3.13			
Номинальный ток			А	14.67	13.68	5.23			
Пусковой ток			А	54	54	34			
Обработка корпуса			Munsell 5Y 7/1						
Управление хладагентом			Капилляр						
Компрессор			Герметичный						
Модель			NH52VND		NH41YDA				
Мощность			кВт	2.2	2.4				
Запуск			Линейный						
Защита			Встр. термостат (V-), Неправ. подсоед. фаз (Y-), термореле (Y-), выключатель выс. давл.						
Теплообменник			Наружное оребрение						
Вентилятор (привод) x кол-во			Осевой (прямой) x 1						
Мощность мотора вентилятора			кВт	0.085					
Расход воздуха			м ³ /мин	50					
Размораживание			Реверсивный цикл						
Подогрев картера			Вт	38					
Уровень шума			дБ(А)	52					
Габариты			W	мм	870				
			D	мм	295 + 24				
			H	мм	850				
Вес			кг	68					
МАГИСТРАЛЬ			Хладагент			R-22			
			Заправка			кг	3.2		
			Диаметр трубок			Жидкость	мм	9.52 (3/8)	
						Газ	мм	15.88 (5/8)	
			Метод соединения			Внутренний блок		Развальцовка	
			Наружный блок		Развальцовка				

НАРУЖНЫЙ БЛОК			PUH-4YKSA ₂		PUH-5YKSA ₂				
			Охлаждение	Обогрев	Охлаждение	Обогрев			
Режим			3 ф. 50 Гц. 380-415 В		3 ф. 50 Гц. 380-415 В				
Питание			3.17		3.16				
Питание			кВт	3.17	3.16	4.13			
Номинальный ток			А	5.29	5.28	7.32			
Пусковой ток			А	37	37	49			
Обработка корпуса			Munsell 5Y 7/1						
Управление хладагентом			Капилляр						
Компрессор			Герметичный						
Модель			NH56YDA		ZR61K3-TFD				
Мощность			кВт	2.7	2.4				
Запуск			Линейный						
Защита			Неправ. подсоед. фаз , термореле, термовыключатель, выключатель выс. давл.						
Теплообменник			Наружное оребрение						
Вентилятор (привод) x кол-во			Осевой (прямой) x 2						
Мощность мотора вентилятора			кВт	0.065 + 0.065		0.085 + 0.085			
Расход воздуха			м ³ /мин	95					
Размораживание			Реверсивный цикл						
Подогрев картера			Вт	38					
Уровень шума			дБ(А)	54	55				
Габариты			W	мм	870				
			D	мм	295 + 24				
			H	мм	1258				
Вес			кг	94	114				
МАГИСТРАЛЬ			Хладагент			R-22			
			Заправка			кг	4.2	5.4	
			Диаметр трубок			Жидкость	мм	9.52 (3/8)	
						Газ	мм	19.05 (3/4)	
			Метод соединения			Внутренний блок		Развальцовка	
			Наружный блок		Развальцовка				

СПЕЦИФИКАЦИЯ
PUH-1.6/ 2/ 2.5/ 3/ 4/ 5/ 6

Модель			PUH-6YKSA ₂		
НАРУЖНЫЙ БЛОК	Режим		Охлаждение		Обогрев
	Питание		3ф. 50Гц. 380-415В		
	Питание	кВт	4.64		4.56
	Номинальный ток	А	8.10		7.96
	Пусковой ток	А	68		68
	Обработка корпуса		Munsell 5Y 7/1		
	Управление хладагентом		Капилляр		
	Компрессор		Герметичный		
	Модель		ZR68KC-TFD		
	Мощность	кВт	4.0		
	Запуск		Линейный		
	Защита		Встроенный термостат, неправ. подсоед. фаз, термовыкл. выкл. выс. давления		
	Теплообменник		Наружное оребрение		
	Вентилятор (привод) x кол-во		Осевой (прямой) x 2		
	Мощность мотора вентилятора	кВт	0.1 + 0.1		
	Расход воздуха	м ³ /мин	100		
	Размораживание		Реверсивный цикл		
	Подогрев картера	Вт	38		
	Уровень шума		дБ(А)		
	Габариты	W	мм	970	
D		мм	345 + 24		
H		мм	1258		
Вес		кг	117		
МАГИСТРАЛЬ	Хладагент		R-22		
	Заправка		кг	5.0	
	Диаметр трубок	Жидкость	мм	9.52 (3/8)	
		Газ	мм	19.05 (3/4)	
	Метод соединения		Внутренний блок Наружный блок	Развальцовка Развальцовка	

Все параметры приведены для напряжения 1 ф. 220 В / 3 ф. 380 В

Гарантированный диапазон температур:

		Температура воздуха в помещении	Температура наружного воздуха
Охлаждение	Верхний предел	35°C DB 22.5°C WB	46°C DB
	Нижний предел	21°C DB 15.5°C WB	-5°C DB *1)
Обогрев	Верхний предел	27°C DB	21°C DB 15.5°C WB
	Нижний предел	21°C DB	-8.5°C DB -9.5°C WB

*1) Примечание:

До -15°C DB при использовании опции PAC-SA52AG (панель защиты от ветра).

СПЕЦИФИКАЦИЯ
PU-1.6/ 2/ 2.5/ 3/ 4/ 5/ 6

НАРУЖНЫЙ БЛОК			PU-1.6VJA2.UK	PU-2VJA2.UK	PU-2.5VJA2.UK	PU-3VJA2.UK
НАРУЖНЫЙ БЛОК	Модель		PU-1.6VJA2.UK	PU-2VJA2.UK	PU-2.5VJA2.UK	PU-3VJA2.UK
	Питание		1ф. 50Гц. 220-240В			
	Питание	кВт	1.64	2.44	2.69	3.31
	Номинальный ток	А	7.7	11.3	12.5	15.7
	Пусковой ток	А	30	48	45	68
	Обработка корпуса		Munsell 5Y 7/1			
	Управление хладагентом		Капилляр			
	Компрессор		Герметичный			
	Мощность	кВт	1.2	2.0	2.0	2.2
	Запуск		Линейный			
	Защита		Встроенный термостат, выкл. высокого/ низкого давления			
	Теплообменник		Наружное оребрение			
	Вентилятор (привод) x кол-во		Осевой (прямой) x 1			
	Мощность мотора вентилятора	кВт	0.065	0.065	0.085	0.085
Расход воздуха	м3/мин	45	45	50	50	
Подогрев картера	Вт	--	32	32	32	
Уровень шума	дБ(А)	49	49	52	52	
Габариты	Шир.	мм	870	870	870	870
	Гл.	мм	295+24	295+24	295+24	295+24
	Выс.	мм	650	650	850	850
Вес	кг	45	60	71	73	
МАГИСТРАЛЬ	Хладагент		R-22			
	Диаметр трубок	Жидкость	мм	9.52 (3/8)		
		Газ	мм	15.88 (5/8)		
	Метод соединения	Внутренний блок Наружный блок		Развальцовка Развальцовка		

НАРУЖНЫЙ БЛОК			PU-3YJA2.UK	PU-4YJA2.UK	PU-5YJA2.UK	PU-6YJA2.UK
НАРУЖНЫЙ БЛОК	Модель		PU-3YJA2.UK	PU-4YJA2.UK	PU-5YJA2.UK	PU-6YJA2.UK
	Питание		3 ф. 50Гц. 380-415В			
	Питание	кВт	3.31	3.72	5.21	6.32
	Номинальный ток	А	5.9	6.5	9.2	10.6
	Пусковой ток	А	36	38	52	57
	Обработка корпуса		Munsell 5Y 7/1			
	Управление хладагентом		Капилляр			
	Компрессор		Герметичный			
	Мощность	кВт	2.2	2.7	3.5	4.2
	Запуск		Линейный			
	Защита		Термовыкл., выкл. высокого/ низкого давления, неправ. подсоед. фаз			
	Теплообменник		Наружное оребрение			
	Вентилятор (привод) x кол-во		Осевой (прямой)x1	Осевой (прямой)x3		
	Мощность мотора вентилятора	кВт	0.085	0.065+0.065	0.1+0.1	0.1+0.1
Расход воздуха	м3/мин	50	95	100	100	
Подогрев картера	Вт	32	32	--	--	
Уровень шума	дБ(А)	52	54	55	56	
Габариты	Шир.	мм	870	870	970	970
	Гл.	мм	295+24	295+24	345+24	345+24
	Выс.	мм	850	1,258	1,258	1,258
Вес	кг	73	94	114	117	
МАГИСТРАЛЬ	Хладагент		R-22			
	Диаметр трубок	Жидкость	мм	9.52 (3/8)		
		Газ	мм	15.88 (5/8)	19.05 (3/8)	
	Метод соединения	Внутренний блок Наружный блок		Развальцовка Развальцовка		

Гарантированный диапазон температур:

		Температура воздуха в помещении	Температура наружного воздуха
Охлаждение	Верхний предел	35°C DB 22.5°C WB	46°C DB
	Нижний предел	21°C DB 15.5°C WB	+21°C DB *1)

*1) Примечание:

До -15°C DB при использовании опций PAC-SK71(72)CT-E (регулятор скорости вентилятора) и PAC-SA52AG (панель защиты от ветра).

РАЗМЕРЫ PU(H)-1.6/ 2

Необходимые зазоры при установке нар. блока

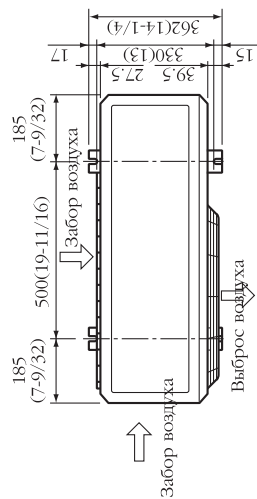
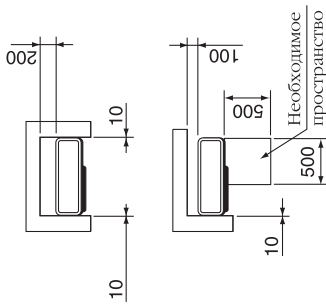

Необходимое расстояние при установке нар. блоков.

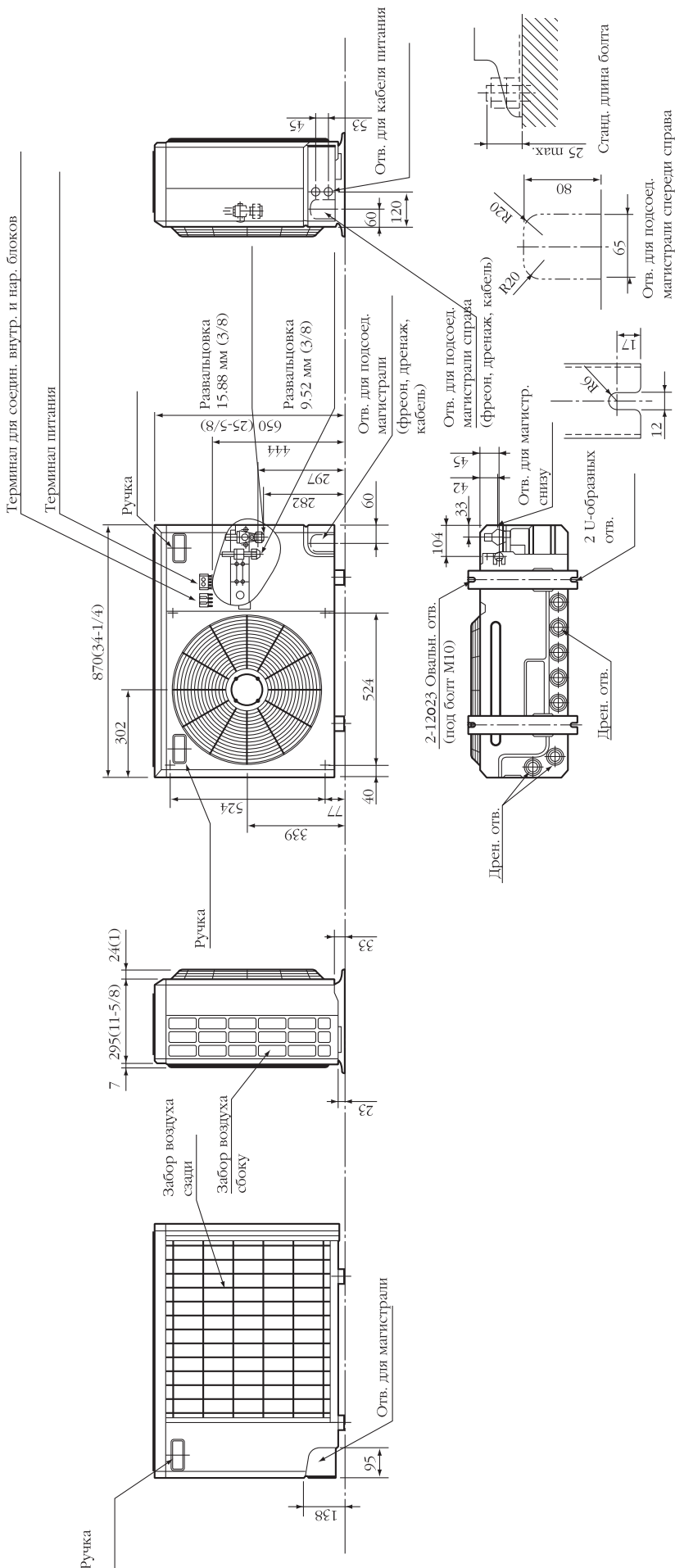
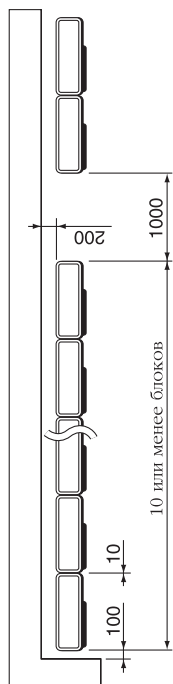

РАЗМЕРЫ
РУ(Н)-2.5/ 3

Необходимое сервисное пространство для наружного блока.

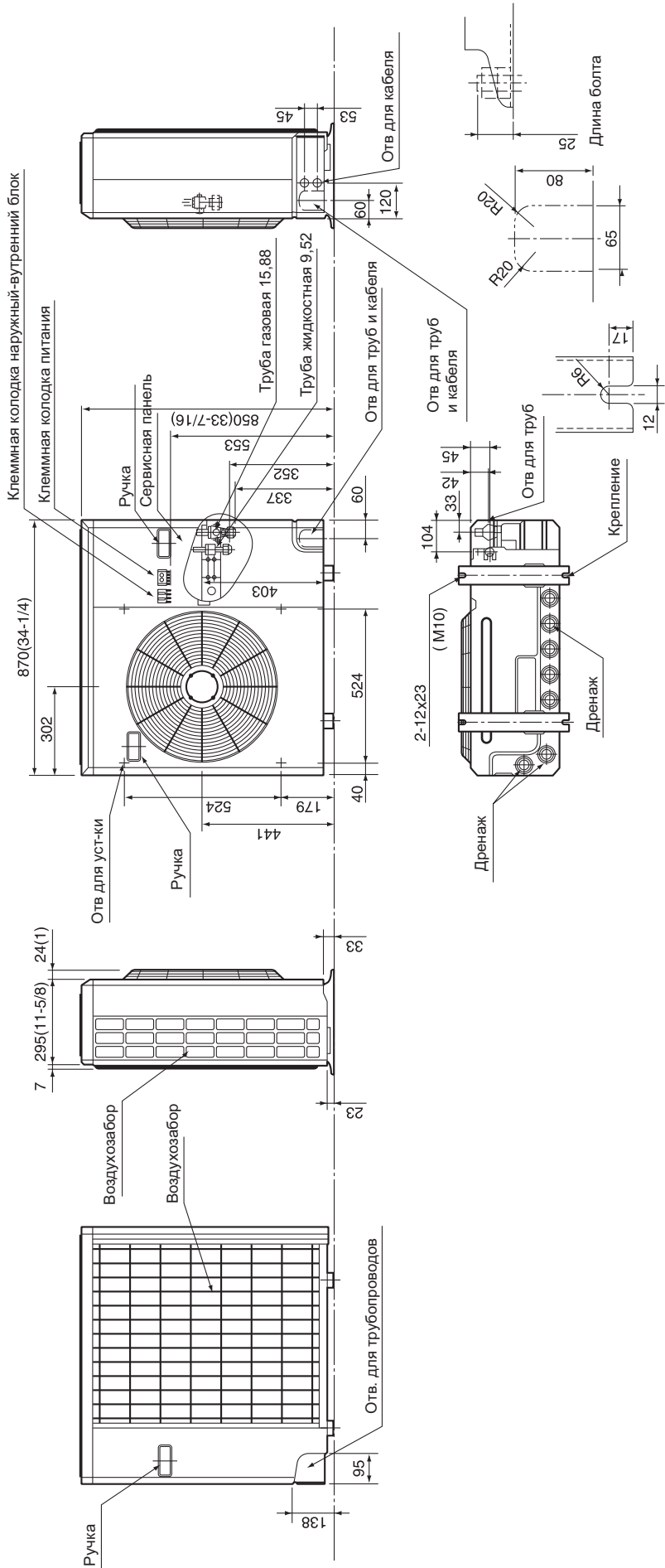
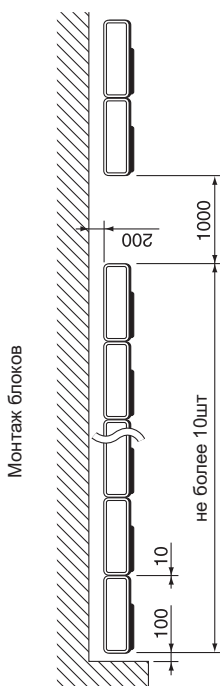
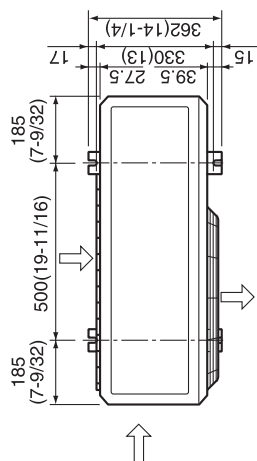
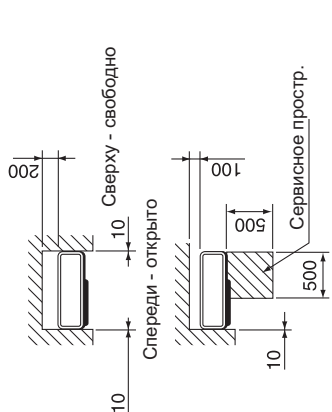

**РАЗМЕРЫ
RU(H)-5/ 6**

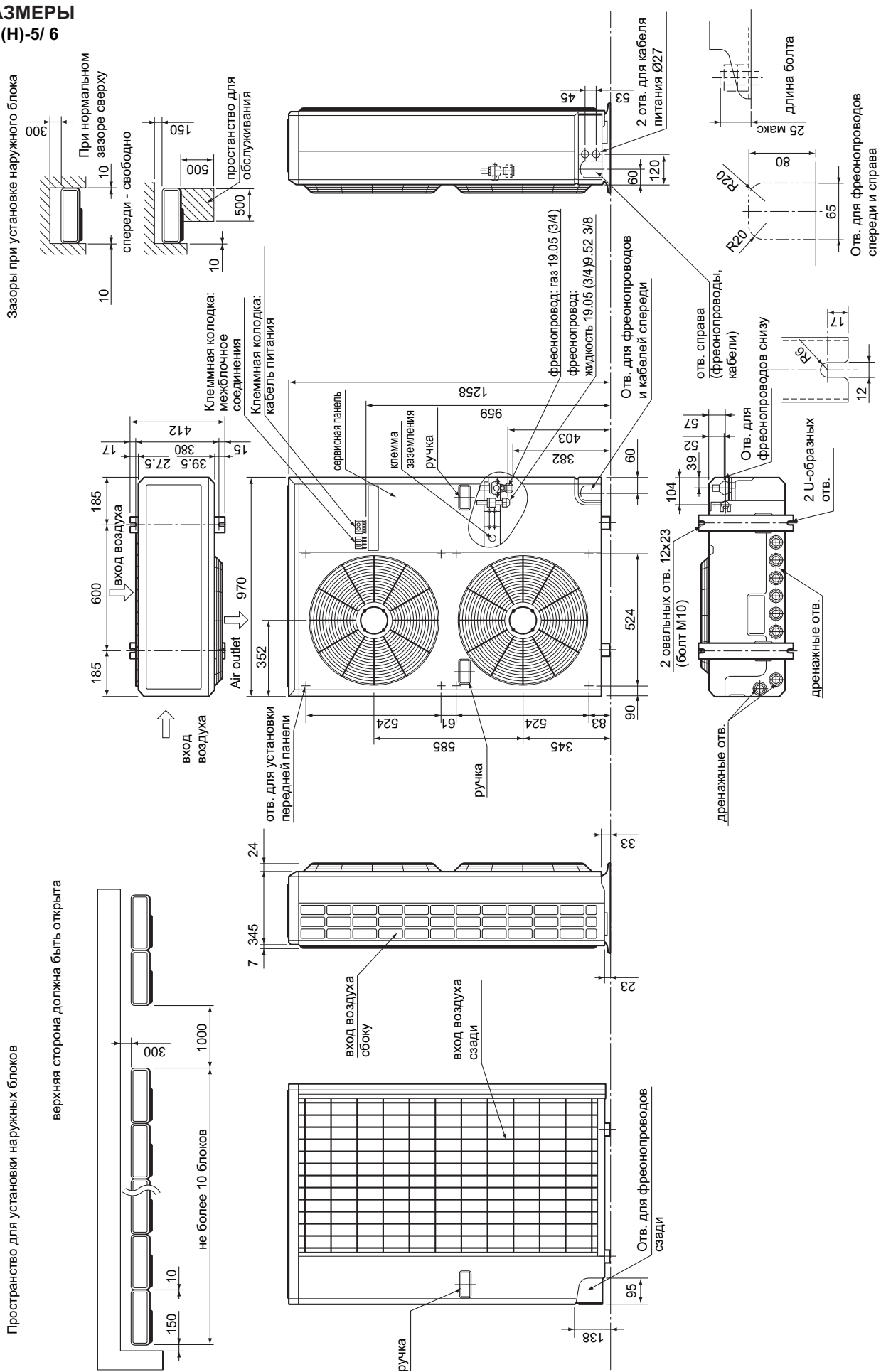

**ЭЛЕКТРИЧЕСКАЯ СХЕМА
ПУН-1.6VKA**

Обозначение	Наименование	Обозначение	Наименование	Обозначение	Наименование
HC	Подогрев картера	MC	Компрессор (встр. терм.)	X12 <O.B>	Реле компрессора
C1	Конденсатор мотора вентилятора	MF	Мотор вентилятора (встр. терм.)	X13 <O.B>	R.V. реле
C2	Конденсатор компрессора	O.B	Плата нар. блока	X14 <O.B>	B.V. реле
FC<O.B>	Контроллер вентилятора	SW1/2/3 <O.B>	Переключатели	X11<O.B>	Реле подогрева картера
F<O.B>	Предохранитель (6.3A)	T	Трансформатор	ZNR<O.B>	Варистор
21S4	Соленоид 4-х ходового клапана	TB1,3	Терминал	52C	Контактор компрессора
21R	Соленоид байпасного клапана	RT	Термистор теплообменника (0C/15кОм, 25C/5.4кОм)	63H1	Выключатель высок. давл.
LD1~LD8	Светодиодные индикаторы				

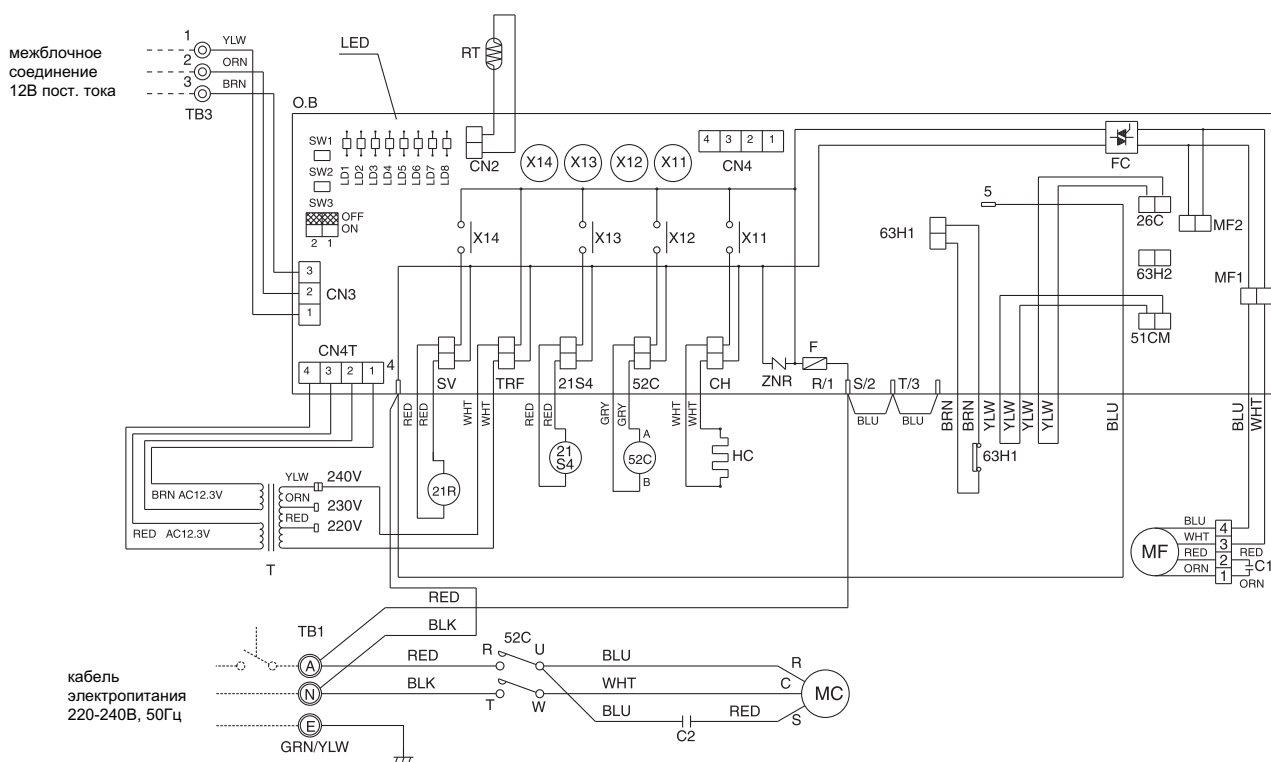

Примечания:

- Индикатор LD8 горит, когда включено электропитание. Используйте его для проверки наличия питания.
- Трансформатор (Т) подсоединен к линии 240 В. При использовании 220В или 230В измените соединение.
- При соединении внутреннего и наружного блоков обращайте внимание на номера терминала (соблюдайте полярность).

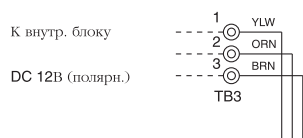

ЭЛЕКТРИЧЕСКАЯ СХЕМА
РУН-2/ 2.5/ 3VKA

Обозначение	Наименование	Обозначение	Наименование	Обозначение	Наименование
HC	Подогрев картера	MC	Компрессор (встр. термостат)	X12 <O.B>	Реле компрессора
C1	Конденсатор э/д вентилятора	MF	Мотор вентилятора (встр. терм.)	X13 <O.B>	R.V. Реле
C2	Конденсатор компрессора	O.B	Плата наружного блока	X14 <O.B>	B.V. Реле
FC<O.B>	Контроллер вентилятора	SW1/2/3 <O.B>	Переключатели	ZNR<O.B>	Варистор
F<O.B>	Предохранитель(6.3A)	T	Трансформатор	52C	Контактор компрессора
21S4	Соленоид 4-х ходового клапана	TB1,3	Терминал	63H1	Выключатель высок. давления
21R	Соленоид байпасного клапана	RT	Термистор		
LD1-LD8	Светодиодные индикаторы	X11<O.B>	Реле подогрева картера		

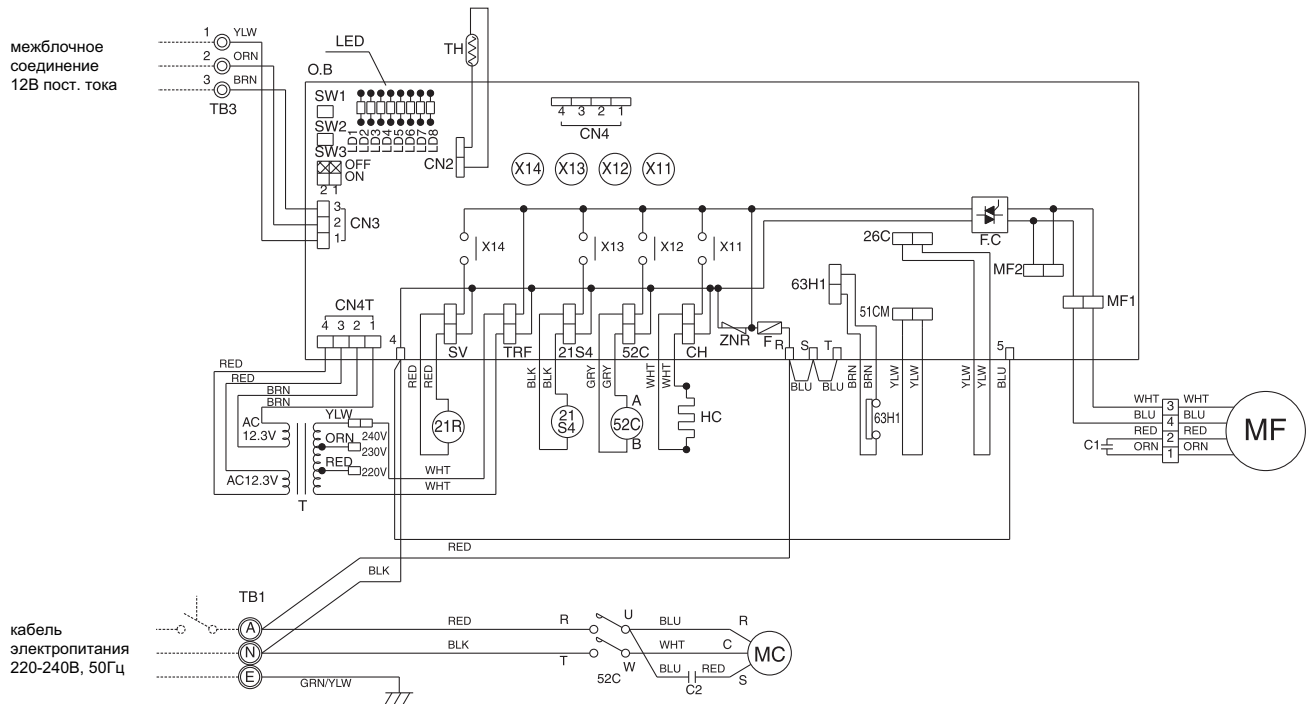

Примечания:

- Индикатор LD8 горит, когда включено электропитание. Используйте его для проверки наличия питания.
- Трансформатор (Т) подсоединен к линии 240 В. При использовании 220В или 230В измените соединение.
- При соединении внутреннего и наружного блоков обращайте внимание на номера терминала (соблюдайте полярность).

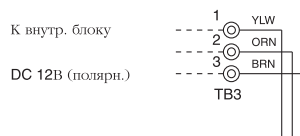

ЭЛЕКТРИЧЕСКАЯ СХЕМА РУН-ЗУКА

Обозначение	Наименование	Обозначение	Наименование	Обозначение	Наименование
HC	Подогрев картера	MC	Компрессор (встр. термостат)	X12 <O.B>	Реле компрессора
C1	Конденсатор э/д вентилятора	MF	Мотор вентилятора (встр. термостат)	X13 <O.B>	R.V. Реле
C2	Конденсатор компрессора	O.B	Плата наружного блока	X14 <O.B>	B.V. Реле
FC<O.B>	Контроллер вентилятора	SW1.2.3 <O.B>	Переключатели	ZNR<O.B>	Варистор
F<O.B>	Предохранитель (6.3А)	T	Трансформатор	52C	Контактор компрессора
21S4	Соленоид 4-х ходового клапана	TB1,3	Терминал	63H1	Выключатель высокого давления
21R	Соленоид байпасного клапана	RT	Термистор	51C	Термореле
LD1-LD8	Светодиодные индикаторы	X11<O.B>	Реле подогрева картера	26C	Термовыключатель

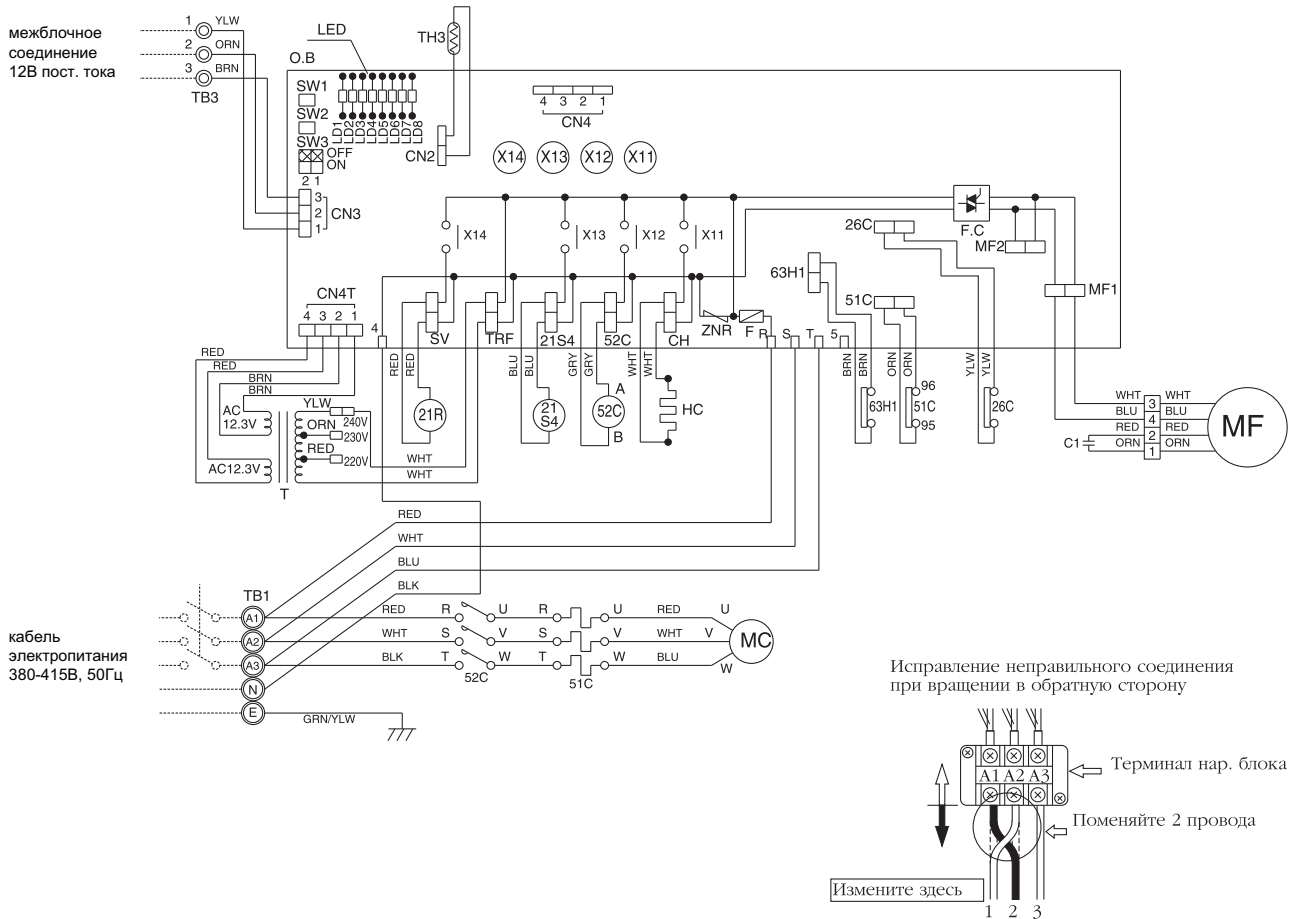

Примечания:

- 1) Индикатор LD8 горит, когда включено электропитание. Используйте его для проверки наличия питания.
- 2) Трансформатор (Т) подсоединен к линии 240 В. При использовании 220В или 230В измените соединение.
- 3) При соединении внутреннего и наружного блоков обращайте внимание на номера терминала (соблюдайте полярность).

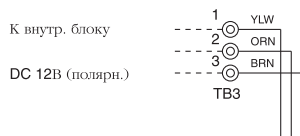

ЭЛЕКТРИЧЕСКАЯ СХЕМА
ПУН-4УКСА

Обозначение	Наименование	Обозначение	Наименование	Обозначение	Наименование
CN3<O.B>	Разъем: межблочное соединение	O.B	Плата наружного блока	21R	Соленоид байпасного клапана
CN4T<O.B>	Разъем (трансформатор)	SW1.2.3<O.B>	Переключатель	21S4	Соленоид 4-х ходового клапана
C1,2	Конденсатор мотора вентилятора	T	Трансформатор	26C	Термовыключатель
FC<O.B>	Контроллер вентилятора	TB1,3	Клеммные колодки	51C	Термореле
F<O.B>	Предохранитель (6.3A)	TH	Термистор на трубке	52C	Контактор компрессора
HC	Подогрев картера	X11<O.B>	Реле подогрева картера	63H1	Выключатель выс. давления
LD1-LD8<O.B>	Светодиодные индикаторы	X12<O.B>	Реле компрессора		
MC	Компрессор	X13<O.B>	Реле соленоида		
MF1,2	Мотор вентилятора	X14<O.B>	Реле соленоида		
		ZNR<O.B>	Варистор		

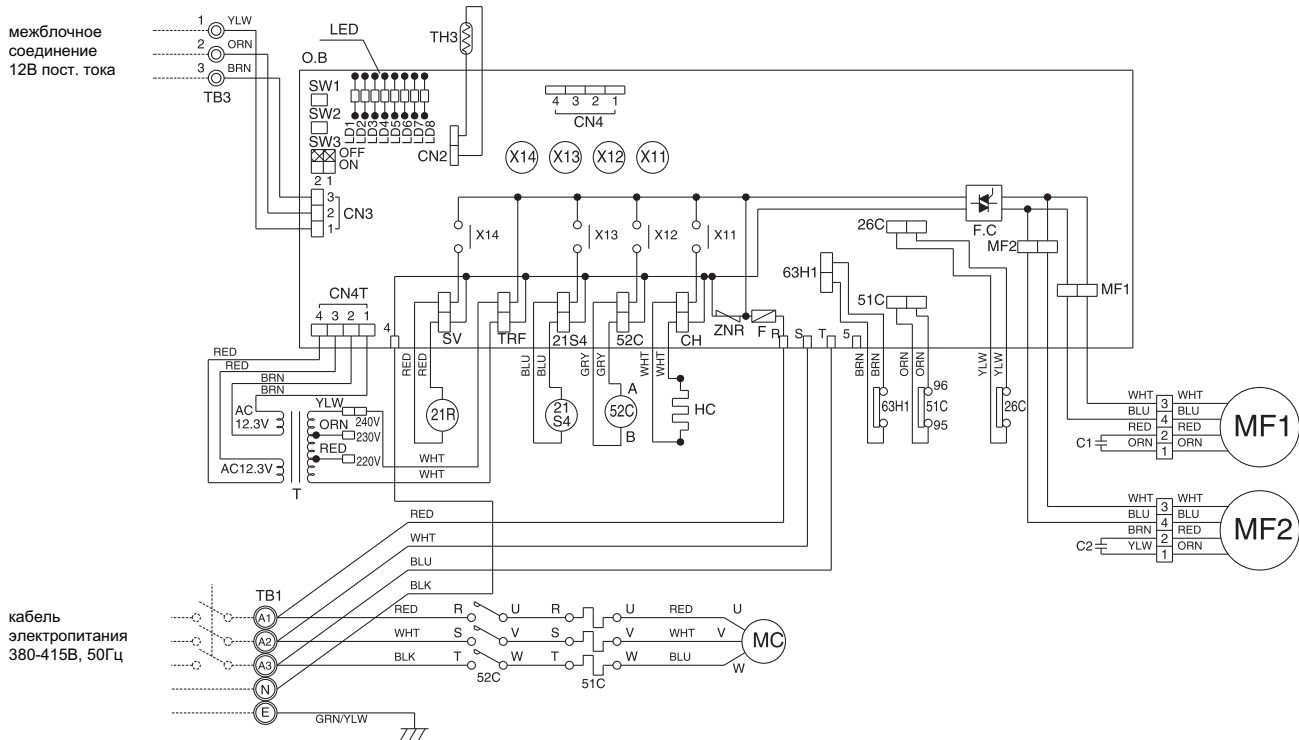

Исправление неправильного соединения при вращении в обратную сторону

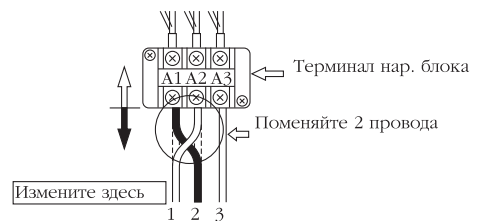

Примечания:

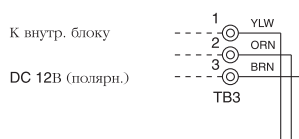
- 1) Индикатор LD8 горит, когда включено электропитание. Используйте его для проверки наличия питания.
- 2) Трансформатор (Т) подсоединен к линии 240 В. При использовании 220В или 230В измените соединение.
- 3) При соединении внутреннего и наружного блоков обращайте внимание на номера терминала (соблюдайте полярность).

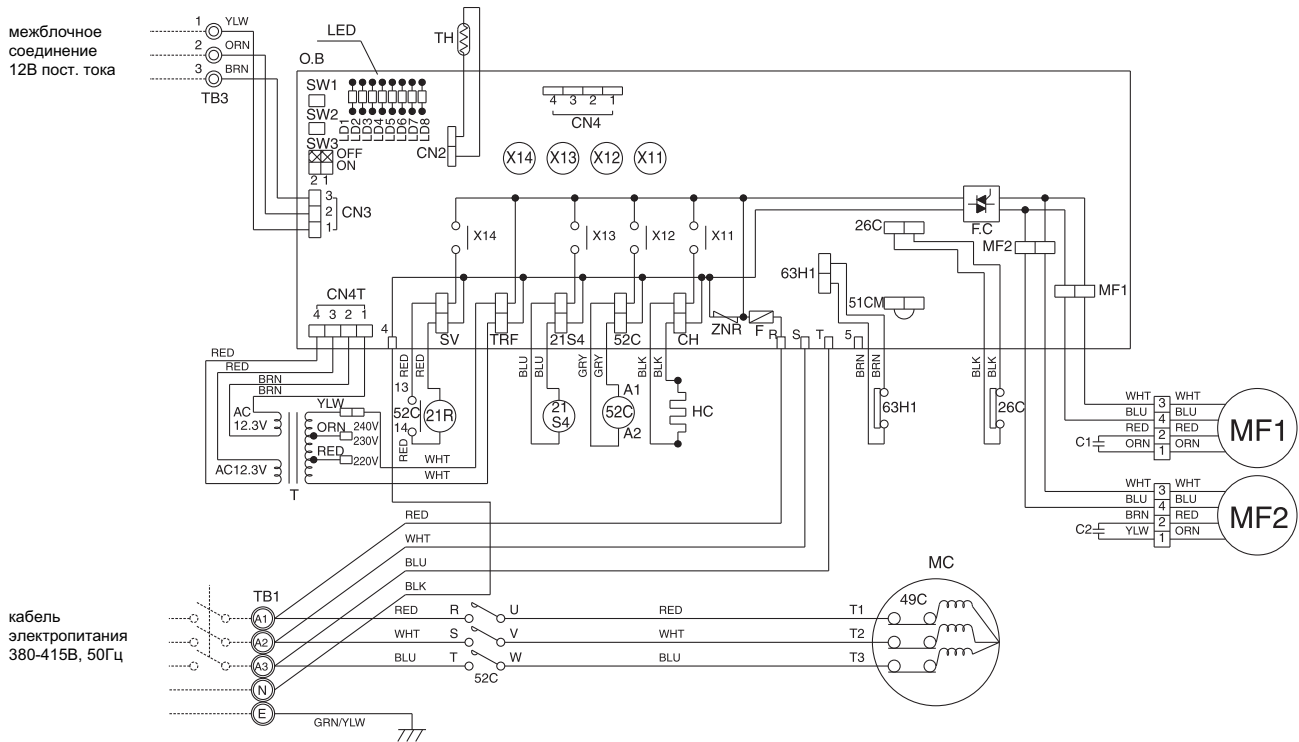

ЭЛЕКТРИЧЕСКАЯ СХЕМА PUH-5YKSA

Обозначение	Наименование	Обозначение	Наименование	Обозначение	Наименование
CN3<O.B>	Разъем: межблочное соединение	O.B	Плата наружного блока	21R	Соленоид байпасного клапана
CN4T<O.B>	Разъем (трансформатор)	SW1,2,3<O.B>	Переключатель	21S4	Соленоид 4-х ходового клапана
C1,2	Конденсатор мотора вентилятора	T	Трансформатор	26C	Термовыключатель
FC<O.B>	Контроллер вентилятора	TB1,3	Клеммные колодки	51C	Термореле
F<O.B>	Предохранитель (6.3A)	TH	Термистор на трубке	52C	Контактор компрессора
HC	Подогрев картера	X11<O.B>	Реле подогрева картера	63H1	Выключатель выс. давления
LD1-LD8<O.B>	Светодиодные индикаторы	X12<O.B>	Реле компрессора		
MC	Компрессор	X13<O.B>	Реле соленоида		
MF1,2	Мотор вентилятора	X14<O.B>	Реле соленоида		
		ZNR<O.B>	Варистор		



Исправление неправильного соединения при вращении в обратную сторону

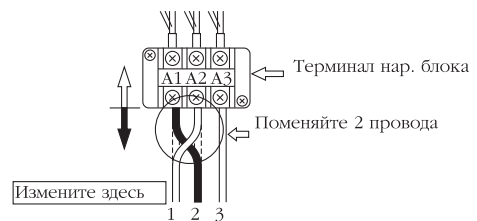

Примечания:

- 1) Индикатор LD8 горит, когда включено электропитание. Используйте его для проверки наличия питания.
- 2) Трансформатор (Т) подсоединен к линии 240 В. При использовании 220В или 230В измените соединение.
- 3) При соединении внутреннего и наружного блоков обращайте внимание на номера терминала (соблюдайте полярность).

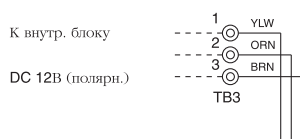

ЭЛЕКТРИЧЕСКАЯ СХЕМА РУН-6УКСА

Обозначение	Наименование	Обозначение	Наименование	Обозначение	Наименование
CN3<O.B>	Разъем: межблочное соединение	O.B	Плата наружного блока	21R	Соленоид байпасного клапана
CN4T<O.B>	Разъем (трансформатор)	SW1.2.3<O.B>	Переключатель	21S4	Соленоид 4-х ходового клапана
C1,2	Конденсатор мотора вентилятора	T	Трансформатор	26C	Термовыключатель
FC<O.B>	Контроллер вентилятора	TB1,3	Клеммные колодки	51C	Термореле
F<O.B>	Предохранитель (6.3A)	TH	Термистор на трубке	52C	Контактор компрессора
HC	Подогрев картера	X11<O.B>	Реле подогрева картера	63H1	Выключатель выс. давления
LD1-LD8<O.B>	Светодиодные индикаторы	X12<O.B>	Реле компрессора		
MC	Компрессор	X13<O.B>	Реле соленоида		
MF1,2	Мотор вентилятора	X14<O.B>	Реле соленоида		
		ZNR<O.B>	Варистор		

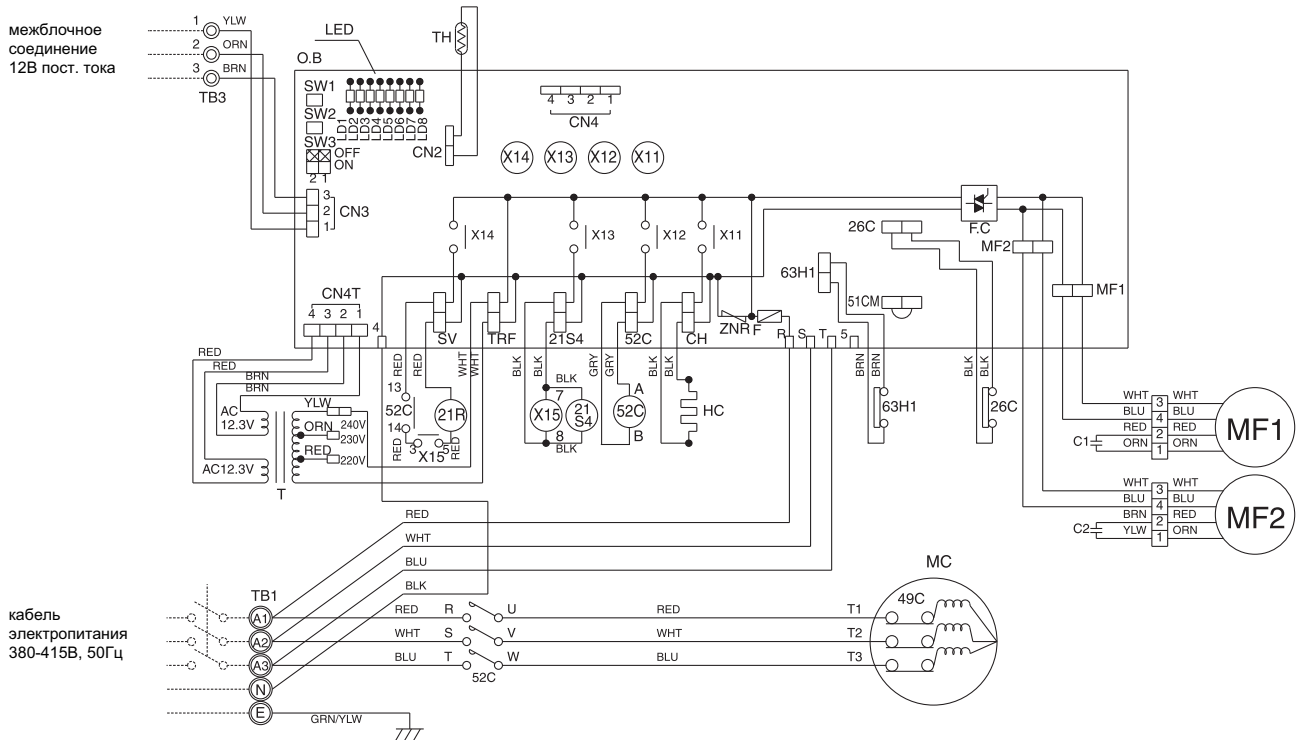

Исправление неправильного соединения при вращении в обратную сторону

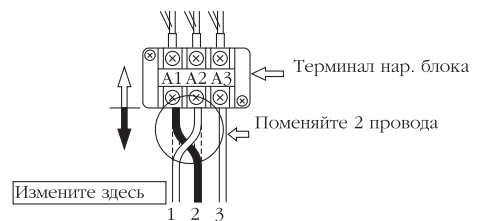

Примечания:

- 1) Индикатор LD8 горит, когда включено электропитание. Используйте его для проверки наличия питания.
- 2) Трансформатор (Т) подсоединен к линии 240 В. При использовании 220В или 230В измените соединение.
- 3) При соединении внутреннего и наружного блоков обращайте внимание на номера терминала (соблюдайте полярность).

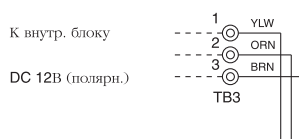

ЭЛЕКТРИЧЕСКАЯ СХЕМА

PU-1.6VLJA2

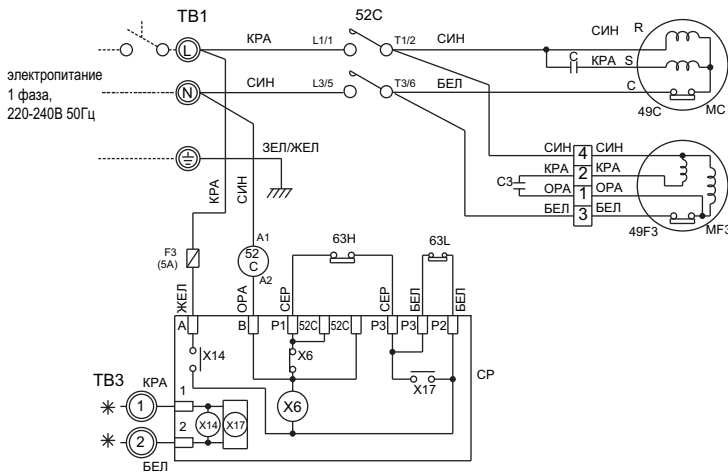

- C Конденсатор компрессора
- CP Защита компрессора
- C3 Конденсатор вентилятора
- F3 Предохранитель (5A)
- MC Компрессор
- MF3 Электродвигатель вентилятора
- TB1 Клеммная колодка (питание)
- TB3 Клеммная колодка (межблочная связь)
- 49C Внутреннее термореле компрессора
- 49F3 Внутреннее термореле вентилятора
- 52C Контактор компрессора
- 63N Прессостат высокого давления
- 63L Прессостат низкого давления

Примечание:

- 1) Пунктирной линией показаны внешние соединения.
- 2) * - к клеммной колодке внутреннего блока.

PU-2VJA2, PU-2.5VJA2, PU-3VJA2

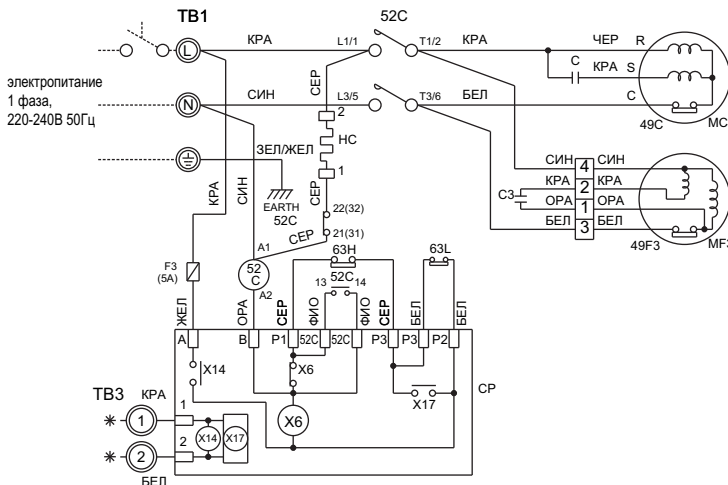

- C Конденсатор компрессора
- CP Защита компрессора
- C3 Конденсатор вентилятора
- F3 Предохранитель (5A)
- HC Нагреватель картера компрессора
- MC Компрессор
- MF3 Электродвигатель вентилятора
- TB1 Клеммная колодка (питание)
- TB3 Клеммная колодка (межблочная связь)
- 49C Внутреннее термореле компрессора MC
- 49F3 Внутреннее термореле вентилятора MF3
- 52C Контактор компрессора
- 63N Прессостат высокого давления
- 63L Прессостат низкого давления

Примечание:

- 1) Пунктирной линией показаны внешние соединения.
- 2) * - к клеммной колодке внутреннего блока.
- 3) Значения в скобках () для блока PU-3VJA.

PU-3YJA2

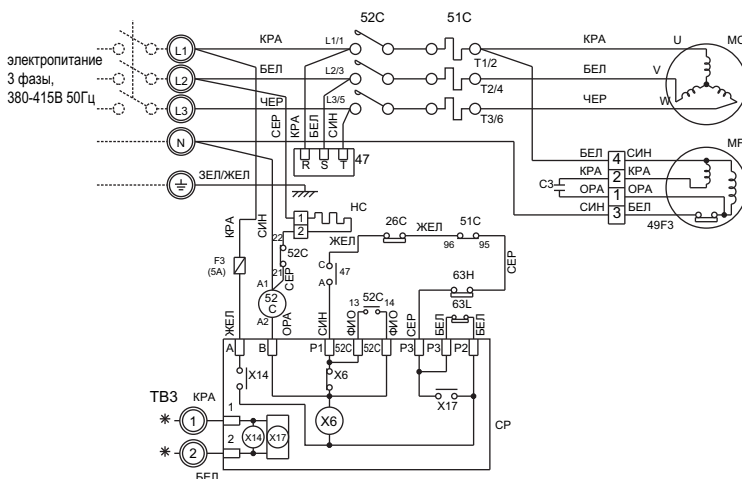

- CP Защита компрессора
- C3 Конденсатор вентилятора
- F3 Предохранитель (5A)
- HC Нагреватель картера компрессора
- MC Компрессор
- MF3 Электродвигатель вентилятора
- TB1 Клеммная колодка (питание)
- TB3 Клеммная колодка (межблочная связь)
- 26C Термовыключатель
- 47 Контроллер чередования фаз
- 51C Термореле компрессора MC
- 49F3 Внутреннее термореле вентилятора MF3
- 52C Контактор компрессора
- 63N Прессостат высокого давления
- 63L Прессостат низкого давления

Примечание:

- 1) Пунктирной линией показаны внешние соединения.
- 2) * - к клеммной колодке внутреннего блока.

ЭЛЕКТРИЧЕСКАЯ СХЕМА

PU-4YJSA2

электропитание
3 фаз,
380-415В 50Гц

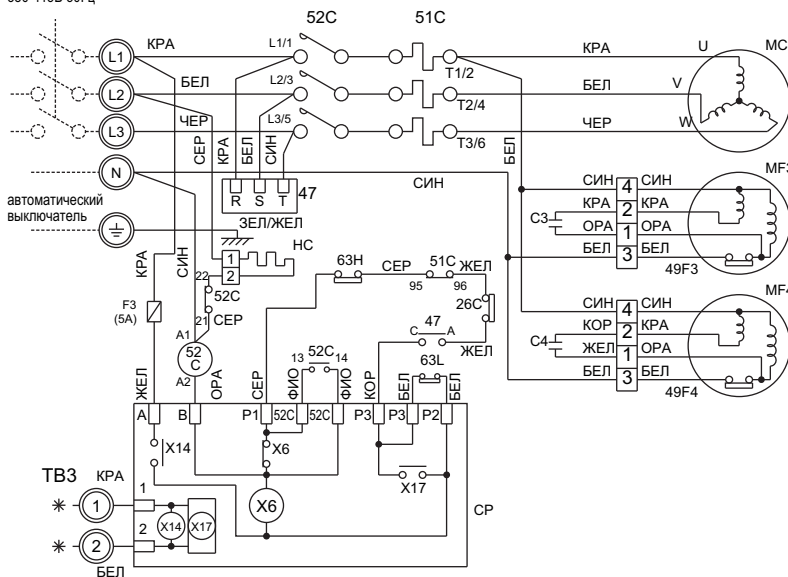

CP	Защита компрессора
C3, 4	Конденсаторы вентиляторов
F3	Предохранитель (5А)
HC	Нагреватель картера компрессора
MC	Компрессор
MF3,4	Электродвигатели вентиляторов
TB1	Клеммная колодка (питание)
TB3	Клеммная колодка (межблочная связь)
26C	Термовыключатель
47	Контроллер чередования фаз
51C	Термореле компрессора MC
49F3,4	Внутренние термореле вентиляторов
52C	Контактор компрессора
63H	Прессостат высокого давления
63L	Прессостат низкого давления

Примечание:

- 1) Пунктирной линией показаны внешние соединения.
- 2) * - к клеммной колодке внутреннего блока.

PU-5YJSA, PU-6YJSA

электропитание
3 фаз,
380-415В 50Гц

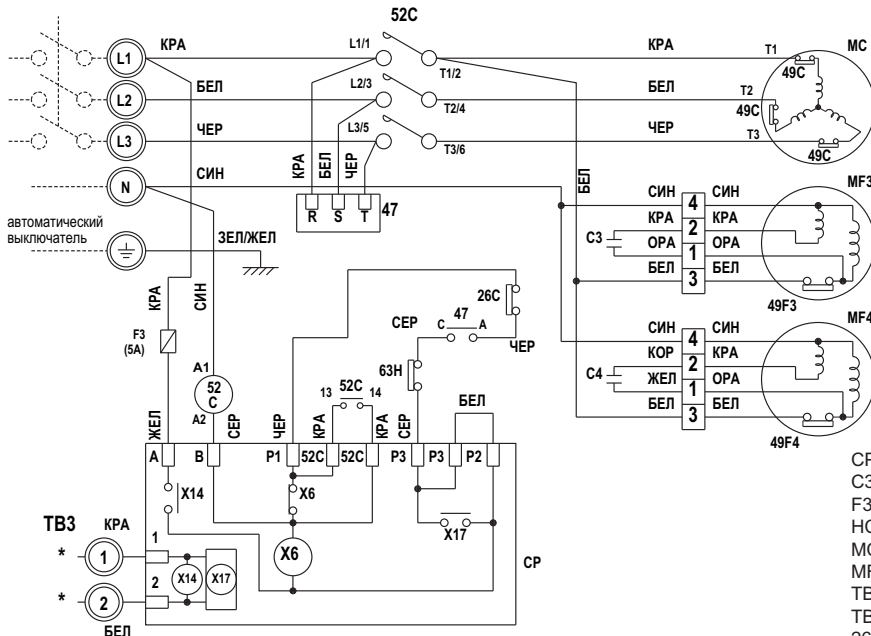

CP	Защита компрессора
C3, 4	Конденсаторы вентиляторов
F3	Предохранитель (5А)
HC	Нагреватель картера компрессора
MC	Компрессор
MF3,4	Электродвигатели вентиляторов
TB1	Клеммная колодка (питание)
TB3	Клеммная колодка (межблочная связь)
26C	Термовыключатель
47	Контроллер чередования фаз
49C	Внутреннее термореле компрессора MC
49F3,4	Внутренние термореле вентиляторов
52C	Контактор компрессора
63H	Прессостат высокого давления
63L	Прессостат низкого давления

Примечание:

- 1) Пунктирной линией показаны внешние соединения.
- 2) * - к клеммной колодке внутреннего блока.

ГИДРАВЛИЧЕСКАЯ СХЕМА

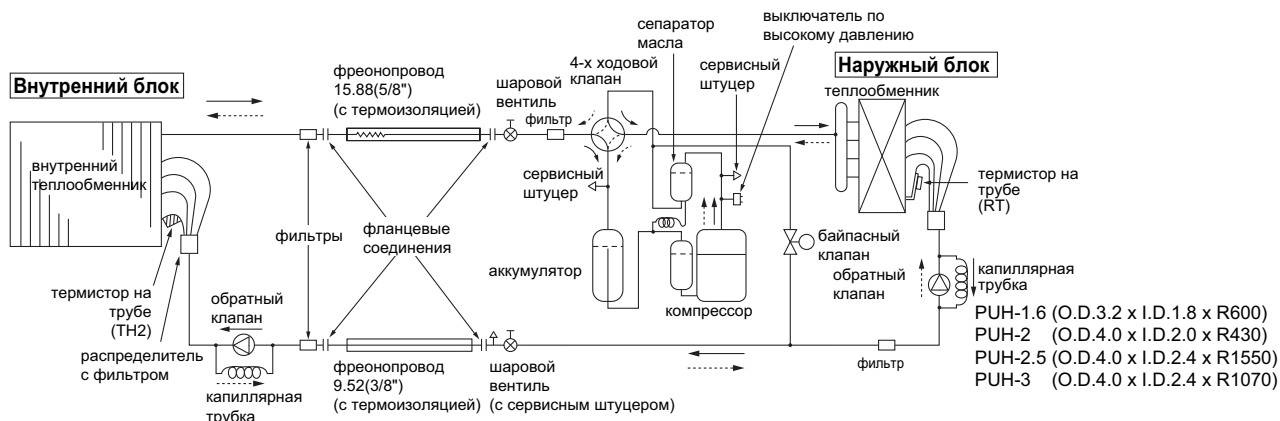
PUH-1.6VKA2/PUH-2VKA2/PUH-2.5VKA2
PUH-3VKA2/PUH-3YKA2

PUH-4YKSA3

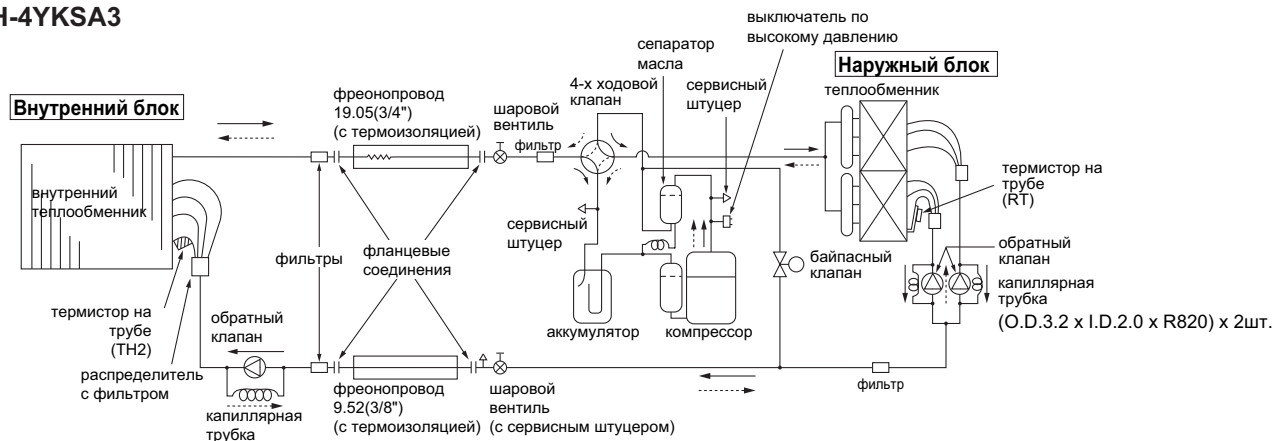
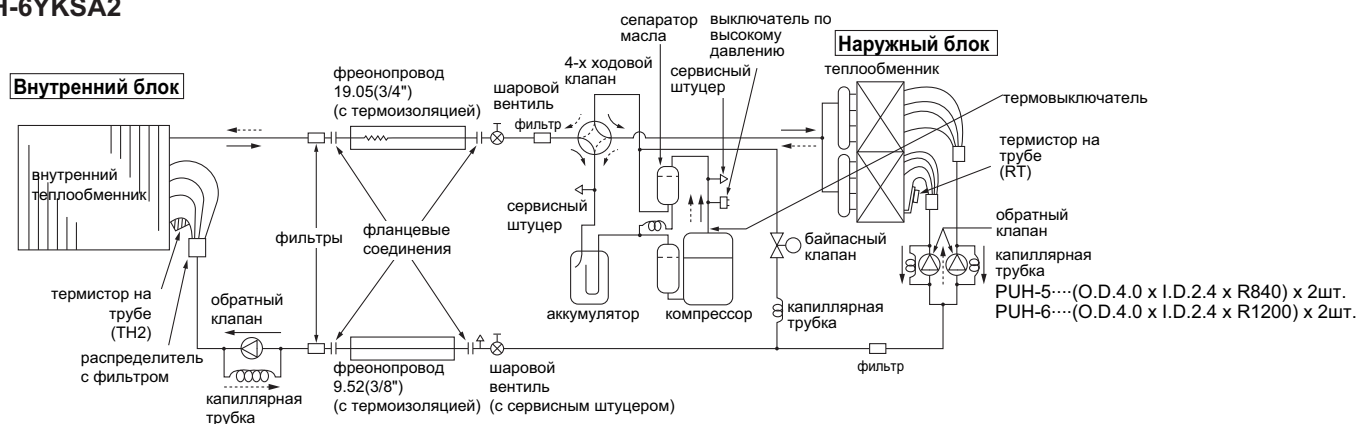
PUH-5YKSA3
PUH-6YKSA2

Обозначения:

- направление движения хладагента в режиме охлаждения
 направление движения хладагента в режиме обогрева

4-х ходовой клапан:
 обогрев - включен,
 охлаждение - выкл

O.D. - наружный диаметр,
 I.D. - внутренний диаметр,
 R - длина.

ГИДРАВЛИЧЕСКАЯ СХЕМА

единицы измерения: мм

PL-3AAK - PU-3VJC (PU-3YJC)

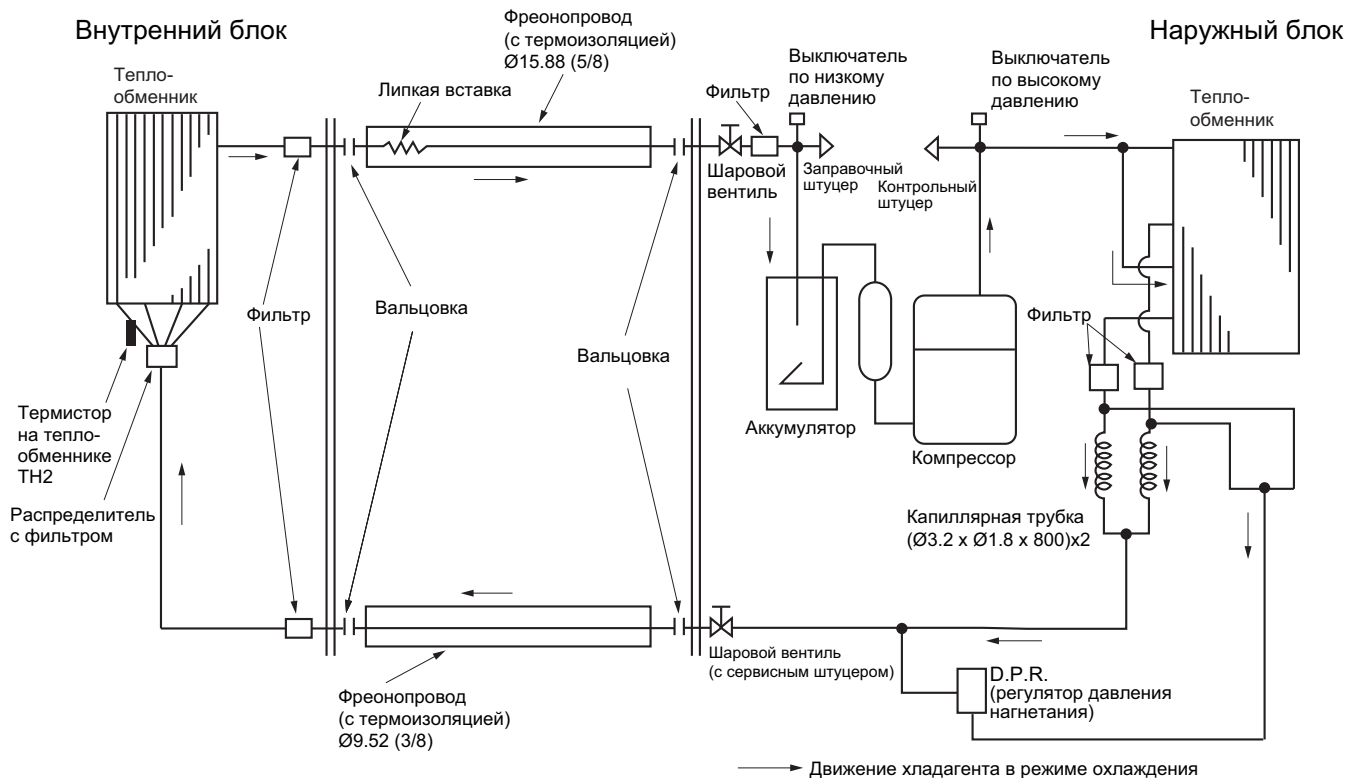

PL-4AAK - PU-4YJSA

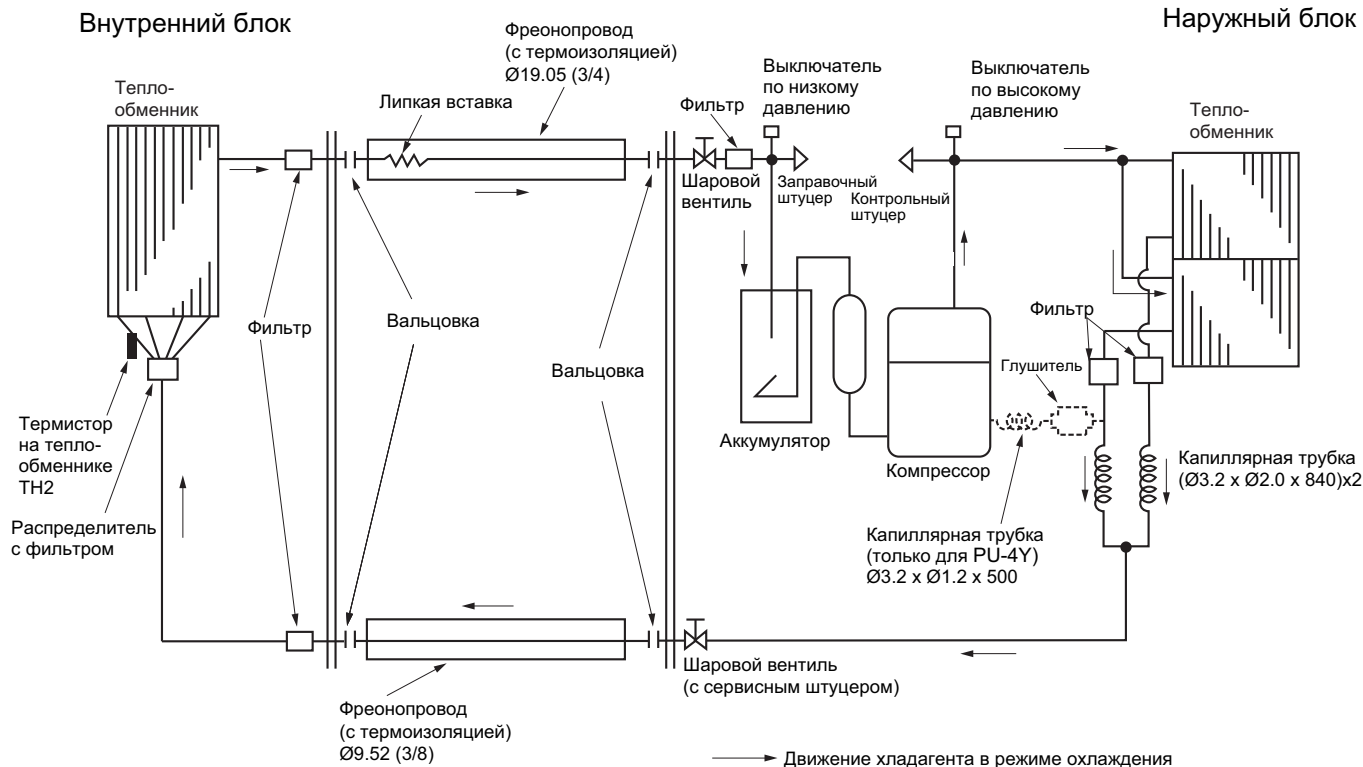

ГИДРАВЛИЧЕСКАЯ СХЕМА

единицы измерения: мм

PL-5AAK - PU-5YJSA
 PL-6AAK - PU-6YJSA

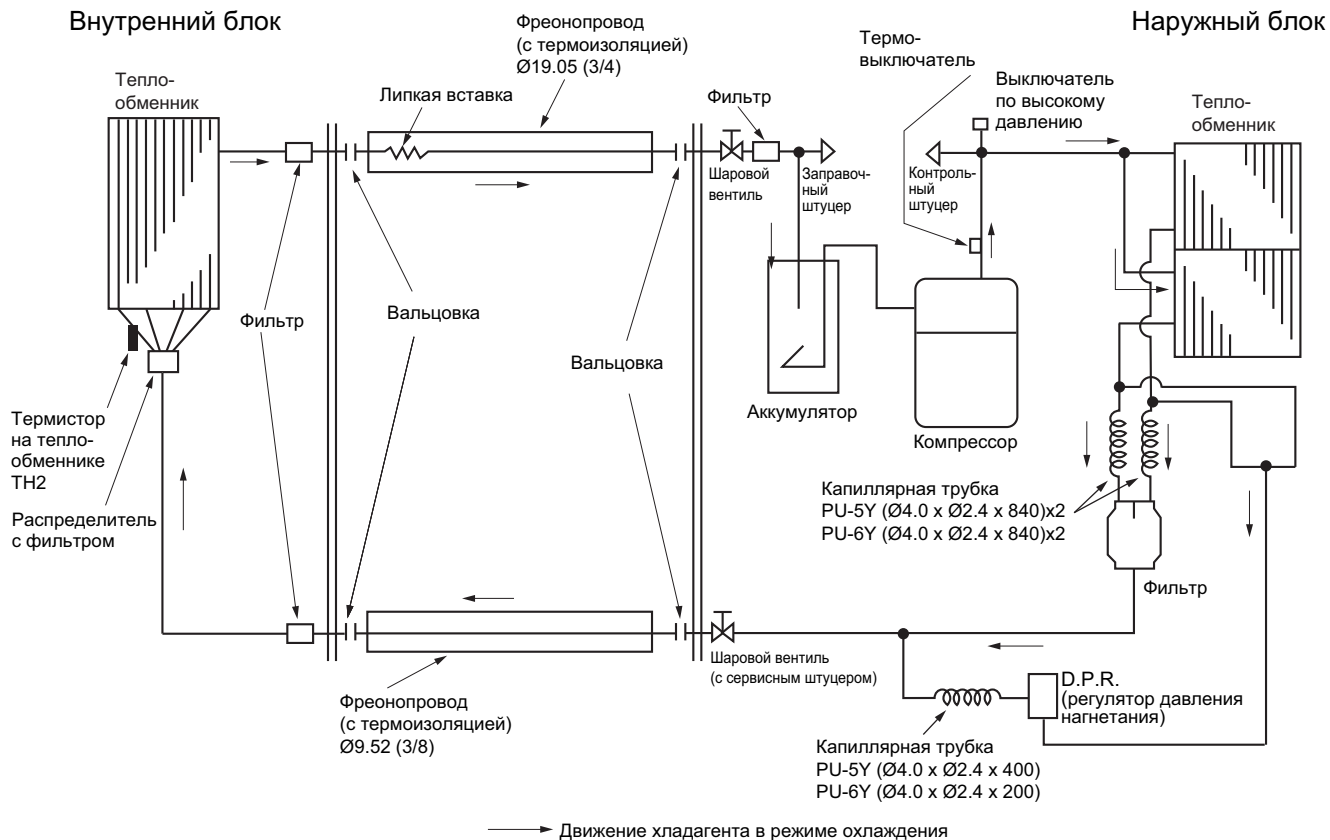

ХОЛОДОПРОИЗВОДИТЕЛЬНОСТЬ (1)

PL-3AАК / PU-3VJC, PU-3YJC

в помещении		Наружная температура (°C DB)											
°C DB	°C WB	20				25				30			
		CA	SHC	SHF	P.C.	CA	SHC	SHF	P.C.	CA	SHC	SHF	P.C.
20	16	7970	5021	0.63	2.67	7752	4884	0.63	2.78	7467	4704	0.63	3.00
20	18	8486	4328	0.51	2.72	8262	4214	0.51	2.84	7961	4060	0.51	3.06
22	16	7970	5659	0.71	2.67	7752	5504	0.71	2.78	7467	5301	0.71	3.00
22	18	8486	5007	0.59	2.72	8262	4875	0.59	2.84	7961	4697	0.59	3.06
22	20	9007	4233	0.47	2.77	8796	4134	0.47	2.90	8482	3986	0.47	3.13
24	16	7970	6296	0.79	2.67	7752	6124	0.79	2.78	7467	5899	0.79	3.00
24	18	8486	5685	0.67	2.72	8262	5536	0.67	2.84	7961	5334	0.67	3.06
24	20	9007	4954	0.55	2.77	8796	4838	0.55	2.90	8482	4665	0.55	3.13
24	22	9534	4100	0.43	2.83	9352	4021	0.43	2.95	9028	3882	0.43	3.20
26	16	7970	6934	0.87	2.67	7752	6744	0.87	2.78	7467	6496	0.87	3.00
26	18	8486	6364	0.75	2.72	8262	6197	0.75	2.84	7961	5971	0.75	3.06
26	20	9007	5675	0.63	2.77	8796	5541	0.63	2.90	8482	5343	0.63	3.13
26	22	9534	4863	0.51	2.83	9352	4769	0.51	2.95	9028	4604	0.51	3.20
27	16	7970	7253	0.91	2.67	7752	7054	0.91	2.78	7467	6795	0.91	3.00
27	18	8486	6704	0.79	2.72	8262	6527	0.79	2.84	7961	6290	0.79	3.06
27	20	9007	6035	0.67	2.77	8796	5893	0.67	2.90	8482	5683	0.67	3.13
27	22	9534	5244	0.55	2.83	9352	5143	0.55	2.95	9028	4965	0.55	3.20
28	16	7970	7571	0.95	2.67	7752	7364	0.95	2.78	7467	7093	0.95	3.00
28	18	8486	7043	0.83	2.72	8262	6858	0.83	2.84	7961	6608	0.83	3.06
28	20	9007	6395	0.71	2.77	8796	6245	0.71	2.90	8482	6022	0.71	3.13
28	22	9534	5625	0.59	2.83	9352	5517	0.59	2.95	9028	5326	0.59	3.20
30	16	7970	7970	1.00	2.67	7752	7752	1.00	2.78	7467	7467	1.00	3.00
30	18	8486	7722	0.91	2.72	8262	7519	0.91	2.84	7961	7245	0.91	3.06
30	20	9007	7116	0.79	2.77	8796	6949	0.79	2.90	8482	6701	0.79	3.13
30	22	9534	6388	0.67	2.83	9352	6266	0.67	2.95	9028	6049	0.67	3.20
32	16	7970	7970	1.00	2.67	7752	7752	1.00	2.78	7467	7467	1.00	3.00
32	18	8486	8401	0.99	2.72	8262	8180	0.99	2.84	7961	7882	0.99	3.06
32	20	9007	7836	0.87	2.77	8796	7652	0.87	2.90	8482	7379	0.87	3.13
32	22	9534	7151	0.75	2.83	9352	7014	0.75	2.95	9028	6771	0.75	3.20

Примечание:

CA: Полная производительность (Вт)

SHC: Производительность по явной теплоте (Вт)

SHF: Коэфф. произв. по явной теплоте

P.C.: Потребляемая мощность (кВт)

DB: по сухому термометру

WB: по мокрому термометру

ХОЛОДОПРОИЗВОДИТЕЛЬНОСТЬ (2)

PL-3AАК / PU-3VJC, PU-3YJC

в помещении °C DB °C WB		Наружная температура (°C DB)											
		35				40				45			
		CA	SHC	SHF	P.C.	CA	SHC	SHF	P.C.	CA	SHC	SHF	P.C.
20	16	7164	4514	0.63	3.21	6844	4312	0.63	3.43	6506	4099	0.63	3.65
20	18	7646	3899	0.51	3.29	7315	3731	0.51	3.52	6970	3554	0.51	3.74
22	16	7164	5087	0.71	3.21	6844	4859	0.71	3.43	6506	4619	0.71	3.65
22	18	7646	4511	0.59	3.29	7315	4316	0.59	3.52	6970	4112	0.59	3.74
22	20	8154	3833	0.47	3.37	7813	3672	0.47	3.61	7459	3506	0.47	3.85
24	16	7164	5660	0.79	3.21	6844	5407	0.79	3.43	6506	5140	0.79	3.65
24	18	7646	5123	0.67	3.29	7315	4901	0.67	3.52	6970	4670	0.67	3.74
24	20	8154	4485	0.55	3.37	7813	4297	0.55	3.61	7459	4103	0.55	3.85
24	22	8690	3737	0.43	3.45	8339	3586	0.43	3.71	7975	3429	0.43	3.98
26	16	7164	6233	0.87	3.21	6844	5954	0.87	3.43	6506	5660	0.87	3.65
26	18	7646	5734	0.75	3.29	7315	5486	0.75	3.52	6970	5227	0.75	3.74
26	20	8154	5137	0.63	3.37	7813	4922	0.63	3.61	7459	4699	0.63	3.85
26	22	8690	4432	0.51	3.45	8339	4253	0.51	3.71	7975	4067	0.51	3.98
27	16	7164	6520	0.91	3.21	6844	6228	0.91	3.43	6506	5921	0.91	3.65
27	18	7646	6040	0.79	3.29	7315	5779	0.79	3.52	6970	5506	0.79	3.74
27	20	8154	5463	0.67	3.37	7813	5235	0.67	3.61	7459	4998	0.67	3.85
27	22	8690	4780	0.55	3.45	8339	4587	0.55	3.71	7975	4386	0.55	3.98
28	16	7164	6806	0.95	3.21	6844	6502	0.95	3.43	6506	6181	0.95	3.65
28	18	7646	6346	0.83	3.29	7315	6071	0.83	3.52	6970	5785	0.83	3.74
28	20	8154	5790	0.71	3.37	7813	5548	0.71	3.61	7459	5296	0.71	3.85
28	22	8690	5127	0.59	3.45	8339	4920	0.59	3.71	7975	4705	0.59	3.98
30	16	7164	7164	1.00	3.21	6844	6844	1.00	3.43	6506	6506	1.00	3.65
30	18	7646	6958	0.91	3.29	7315	6657	0.91	3.52	6970	6342	0.91	3.74
30	20	8154	6442	0.79	3.37	7813	6173	0.79	3.61	7459	5893	0.79	3.85
30	22	8690	5823	0.67	3.45	8339	5587	0.67	3.71	7975	5343	0.67	3.98
32	16	7164	7164	1.00	3.21	6844	6844	1.00	3.43	6506	6506	1.00	3.65
32	18	7646	7569	0.99	3.29	7315	7242	0.99	3.52	6970	6900	0.99	3.74
32	20	8154	7094	0.87	3.37	7813	6798	0.87	3.61	7459	6489	0.87	3.85
32	22	8690	6518	0.75	3.45	8339	6255	0.75	3.71	7975	5981	0.75	3.98

Примечание:

CA: Полная производительность (Вт)

SHC: Производительность по явной теплоте (Вт)

SHF: Коэфф. произв. по явной теплоте

P.C.: Потребляемая мощность (кВт)

DB: по сухому термометру

WB: по мокрому термометру

ХОЛОДОПРОИЗВОДИТЕЛЬНОСТЬ (3)

PL-4AAK / PU-4YJSA

в помещении		Наружная температура (°C DB)											
°C DB	°C WB	20				25				30			
		CA	SHC	SHF	P.C.	CA	SHC	SHF	P.C.	CA	SHC	SHF	P.C.
20	16	9988	6792	0.68	2.90	9714	6606	0.68	3.03	9357	6363	0.68	3.26
20	18	10634	5955	0.56	2.96	10354	5798	0.56	3.09	9977	5587	0.56	3.33
22	16	9988	7591	0.76	2.90	9714	7383	0.76	3.03	9357	7111	0.76	3.26
22	18	10634	6806	0.64	2.96	10354	6627	0.64	3.09	9977	6385	0.64	3.33
22	20	11288	6870	0.52	3.02	11022	5732	0.52	3.15	10629	5527	0.52	3.40
24	16	9988	8390	0.84	2.90	9714	8160	0.84	3.03	9357	7860	0.84	3.26
24	18	10634	7657	0.72	2.96	10354	7455	0.72	3.09	9977	7183	0.72	3.33
24	20	11288	6773	0.60	3.02	11022	6613	0.60	3.15	10629	6377	0.60	3.40
24	22	11948	5735	0.48	3.07	11719	5625	0.48	3.21	11313	5430	0.48	3.48
26	16	9988	9189	0.92	2.90	9714	8937	0.92	3.03	9357	8609	0.92	3.26
26	18	10634	8507	0.80	2.96	10354	8283	0.80	3.09	9977	7982	0.80	3.33
26	20	11288	7676	0.68	3.02	11022	7495	0.68	3.15	10629	7228	0.68	3.40
26	22	11948	6691	0.56	3.07	11719	6563	0.56	3.21	11313	6335	0.56	3.48
27	16	9988	9588	0.96	2.90	9714	9326	0.96	3.03	9357	8983	0.96	3.26
27	18	10634	8933	0.84	2.96	10354	8697	0.84	3.09	9977	8381	0.84	3.33
27	20	11288	8127	0.72	3.02	11022	7936	0.72	3.15	10629	7653	0.72	3.40
27	22	11948	7169	0.60	3.07	11719	7031	0.60	3.21	11313	6788	0.60	3.48
28	16	9988	9988	1.00	2.90	9714	9714	1.00	3.03	9357	9357	1.00	3.26
28	18	10634	9358	0.88	2.96	10354	9112	0.88	3.09	9977	8780	0.88	3.33
28	20	11288	8579	0.76	3.02	11022	8377	0.76	3.15	10629	8078	0.76	3.40
28	22	11948	7647	0.64	3.07	11719	7500	0.64	3.21	11313	7240	0.64	3.48
30	16	9988	9988	1.00	2.90	9714	9714	1.00	3.03	9357	9357	1.00	3.26
30	18	10634	10209	0.96	2.96	10354	9940	0.96	3.09	9977	9578	0.96	3.33
30	20	11288	9482	0.84	3.02	11022	9259	0.84	3.15	10629	8928	0.84	3.40
30	22	11948	9603	0.72	3.07	11719	8438	0.72	3.21	11313	8146	0.72	3.48
32	16	9988	9988	1.00	2.90	9714	9714	1.00	3.03	9357	9357	1.00	3.26
32	18	10634	10634	1.00	2.96	10354	10354	1.00	3.09	9977	9977	1.00	3.33
32	20	11288	10385	0.92	3.02	11022	10141	0.92	3.15	10629	9779	0.92	3.40
32	22	11948	9559	0.80	3.07	11719	9375	0.80	3.21	11313	9051	0.80	3.48

Примечание:

CA: Полная производительность (Вт)

SHC: Производительность по явной теплоте (Вт)

SHF: Коэфф. произв. по явной теплоте

P.C.: Потребляемая мощность (кВт)

DB: по сухому термометру

WB: по мокрому термометру

ХОЛОДОПРОИЗВОДИТЕЛЬНОСТЬ (4)

PL-4AAK / PU-4YJSA

в помещении °C DB °C WB		Наружная температура (°C DB)											
		35				40				45			
		CA	SHC	SHF	P.C.	CA	SHC	SHF	P.C.	CA	SHC	SHF	P.C.
20	16	8978	6105	0.68	3.49	8577	5832	0.68	3.73	8153	5544	0.68	3.96
20	18	9581	5366	0.56	3.58	9167	5133	0.56	3.82	8734	4891	0.56	4.07
22	16	8978	6823	0.76	3.49	8577	6518	0.76	3.73	8153	6197	0.76	3.96
22	18	9581	6132	0.64	3.58	9167	5867	0.64	3.82	8734	5590	0.64	4.07
22	20	10219	5314	0.52	3.66	9792	5092	0.52	3.92	9348	4861	0.52	4.19
24	16	8978	7542	0.84	3.49	8577	7205	0.84	3.73	8153	6849	0.84	3.96
24	18	9581	6899	0.72	3.58	9167	6600	0.72	3.82	8734	6288	0.72	4.07
24	20	10219	6131	0.60	3.66	9792	5875	0.60	3.92	9348	5609	0.60	4.19
24	22	10890	5227	0.48	3.75	10451	5016	0.48	4.04	9994	4797	0.48	4.33
26	16	8978	8260	0.92	3.49	8577	7891	0.92	3.73	8153	7501	0.92	3.96
26	18	9581	7665	0.80	3.58	9167	7334	0.80	3.82	8734	6987	0.80	4.07
26	20	10219	6949	0.68	3.66	9792	6658	0.68	3.92	9348	6356	0.68	4.19
26	22	10890	6099	0.56	3.75	10451	5852	0.56	4.04	9994	5597	0.56	4.33
27	16	8978	8619	0.96	3.49	8577	8234	0.96	3.73	8153	7827	0.96	3.96
27	18	9581	8048	0.84	3.58	9167	7700	0.84	3.82	8734	7337	0.84	4.07
27	20	10219	7357	0.72	3.66	9792	7050	0.72	3.92	9348	6730	0.72	4.19
27	22	10890	6534	0.60	3.75	10451	6270	0.60	4.04	9994	5997	0.60	4.33
28	16	8978	8978	1.00	3.49	8577	8577	1.00	3.73	8153	8153	1.00	3.96
28	18	9581	8432	0.88	3.58	9167	8067	0.88	3.82	8734	7686	0.88	4.07
28	20	10219	7766	0.76	3.66	9792	7442	0.76	3.92	9348	7104	0.76	4.19
28	22	10890	6970	0.64	3.75	10451	6688	0.64	4.04	9994	6396	0.64	4.33
30	16	8978	8978	1.00	3.49	8577	8577	1.00	3.73	8153	8153	1.00	3.96
30	18	9581	9198	0.96	3.58	9167	8800	0.96	3.82	8734	8385	0.96	4.07
30	20	10219	8584	0.84	3.66	9792	8225	0.84	3.92	9348	7852	0.84	4.19
30	22	10890	7841	0.72	3.75	10451	7525	0.72	4.04	9994	7196	0.72	4.33
32	16	8978	8978	1.00	3.49	8577	8577	1.00	3.73	8153	8153	1.00	3.96
32	18	9581	9581	1.00	3.58	9167	9167	1.00	3.82	8734	8734	1.00	4.07
32	20	10219	9401	0.92	3.66	9792	9008	0.92	3.92	9348	8600	0.92	4.19
32	22	10890	8712	0.80	3.75	10451	8361	0.80	4.04	9994	7995	0.80	4.33

Примечание:

CA: Полная производительность (Вт)

SHC: Производительность по явной теплоте (Вт)

SHF: Коэфф. произв. по явной теплоте

P.C.: Потребляемая мощность (кВт)

DB: по сухому термометру

WB: по мокрому термометру

ХОЛОДОПРОИЗВОДИТЕЛЬНОСТЬ (5)

PL-5AAK / PU-5YJSA

в помещении		Наружная температура (°C DB)											
°C DB	°C WB	20				25				30			
		CA	SHC	SHF	P.C.	CA	SHC	SHF	P.C.	CA	SHC	SHF	P.C.
20	16	12510	7881	0.63	3.98	12167	7665	0.63	4.15	11720	7384	0.63	4.46
20	18	13319	6793	0.51	4.06	12969	6614	0.51	4.23	12496	6373	0.51	4.56
22	16	12510	8882	0.71	3.98	12167	8639	0.71	4.15	11720	8321	0.71	4.46
22	18	13319	7858	0.59	4.06	12969	7652	0.59	4.23	12496	7373	0.59	4.56
22	20	14138	6645	0.47	4.13	13806	6489	0.47	4.31	13313	6257	0.47	4.66
24	16	12510	9883	0.79	3.98	12167	9612	0.79	4.15	11720	9259	0.79	4.46
24	18	13319	8924	0.67	4.06	12969	8689	0.67	4.23	12496	8373	0.67	4.56
24	20	14138	7776	0.55	4.13	13806	7593	0.55	4.31	13313	7322	0.55	4.66
24	22	14965	6435	0.43	4.21	14679	6312	0.43	4.40	14170	6093	0.43	4.76
26	16	12510	10883	0.87	3.98	12167	10585	0.87	4.15	11720	10196	0.87	4.46
26	18	13319	9990	0.75	4.06	12969	9727	0.75	4.23	12496	9372	0.75	4.56
26	20	14138	8907	0.63	4.13	13806	8698	0.63	4.31	13313	8387	0.63	4.66
26	22	14965	7632	0.51	4.21	14679	7486	0.51	4.40	14170	7227	0.51	4.76
27	16	12510	11384	0.91	3.98	12167	11072	0.91	4.15	11720	10665	0.91	4.46
27	18	13319	10522	0.79	4.06	12969	10245	0.79	4.23	12496	9872	0.79	4.56
27	20	14138	9472	0.67	4.13	13806	9250	0.67	4.31	13313	8920	0.67	4.66
27	22	14965	8231	0.55	4.21	14679	8073	0.55	4.40	14170	7794	0.55	4.76
28	16	12510	11884	0.95	3.98	12167	11559	0.95	4.15	11720	11134	0.95	4.46
28	18	13319	11055	0.83	4.06	12969	10764	0.83	4.23	12496	10372	0.83	4.56
28	20	14138	10038	0.71	4.13	13806	9802	0.71	4.31	13313	9452	0.71	4.66
28	22	14965	8830	0.59	4.21	14679	8660	0.59	4.40	14170	8360	0.59	4.76
30	16	12510	12510	1.00	3.98	12167	12167	1.00	4.15	11720	11720	1.00	4.46
30	18	13319	12121	0.91	4.06	12969	11802	0.91	4.23	12496	11372	0.91	4.56
30	20	14138	11169	0.79	4.13	13806	10907	0.79	4.31	13313	10517	0.79	4.66
30	22	14965	10027	0.67	4.21	14679	9835	0.67	4.40	14170	9494	0.67	4.76
32	16	12510	12510	1.00	3.98	12167	12167	1.00	4.15	11720	11720	1.00	4.46
32	18	13319	13186	0.99	4.06	12969	12839	0.99	4.23	12496	12371	0.99	4.56
32	20	14138	12300	0.87	4.13	13806	12011	0.87	4.31	13313	11582	0.87	4.66
32	22	14965	11224	0.75	4.21	14679	11009	0.75	4.40	14170	10628	0.75	4.76

Примечание:

CA: Полная производительность (Вт)

SHC: Производительность по явной теплоте (Вт)

SHF: Коэфф. произв. по явной теплоте

P.C.: Потребляемая мощность (кВт)

DB: по сухому термометру

WB: по мокрому термометру

ХОЛОДОПРОИЗВОДИТЕЛЬНОСТЬ (6)

PL-5AAK / PU-5YJSA

в помещении		Наружная температура (°C DB)											
°C DB	°C WB	35				40				45			
		CA	SHC	SHF	P.C.	CA	SHC	SHF	P.C.	CA	SHC	SHF	P.C.
20	16	11245	7085	0.63	4.78	10743	6768	0.63	5.11	10212	6434	0.63	5.43
20	18	12001	6120	0.51	4.90	11482	5856	0.51	5.24	10939	5579	0.51	5.57
22	16	11245	7984	0.71	4.78	10743	7627	0.71	5.11	10212	7251	0.71	5.43
22	18	12001	7080	0.59	4.90	11482	6774	0.59	5.24	10939	6454	0.59	5.57
22	20	12799	6016	0.47	5.02	12264	5764	0.47	5.38	11708	5503	0.47	5.74
24	16	11245	8884	0.79	4.78	10743	8487	0.79	5.11	10212	8068	0.79	5.43
24	18	12001	8041	0.67	4.90	11482	7693	0.67	5.24	10939	7329	0.67	5.57
24	20	12799	7040	0.55	5.02	12264	6745	0.55	5.38	11708	6439	0.55	5.74
24	22	13640	5865	0.43	5.14	13090	5629	0.43	5.53	12518	5383	0.43	5.93
26	16	11245	9783	0.87	4.78	10743	9346	0.87	5.11	10212	8885	0.87	5.43
26	18	12001	9001	0.75	4.90	11482	8611	0.75	5.24	10939	8205	0.75	5.57
26	20	12799	8064	0.63	5.02	12264	7726	0.63	5.38	11708	7376	0.63	5.74
26	22	13640	6957	0.51	5.14	13090	6676	0.51	5.53	12518	6384	0.51	5.93
27	16	11245	10233	0.91	4.78	10743	9776	0.91	5.11	10212	9293	0.91	5.43
27	18	12001	9481	0.79	4.90	11482	9071	0.79	5.24	10939	8642	0.79	5.57
27	20	12799	8575	0.67	5.02	12264	8217	0.67	5.38	11708	7844	0.67	5.74
27	22	13640	7502	0.55	5.14	13090	7199	0.55	5.53	12518	6885	0.55	5.93
28	16	11245	10683	0.95	4.78	10743	10206	0.95	5.11	10212	9702	0.95	5.43
28	18	12001	9961	0.83	4.90	11482	9530	0.83	5.24	10939	9080	0.83	5.57
28	20	12799	9087	0.71	5.02	12264	8708	0.71	5.38	11708	8313	0.71	5.74
28	22	13640	8048	0.59	5.14	13090	7723	0.59	5.53	12518	7386	0.59	5.93
30	16	11245	11245	1.00	4.78	10743	10743	1.00	5.11	10212	10212	1.00	5.43
30	18	12001	10921	0.91	4.90	11482	10448	0.91	5.24	10939	9955	0.91	5.57
30	20	12799	10111	0.79	5.02	12264	9689	0.79	5.38	11708	9249	0.79	5.74
30	22	13640	9139	0.67	5.14	13090	8770	0.67	5.53	12518	8387	0.67	5.93
32	16	11245	11245	1.00	4.78	10743	10743	1.00	5.11	10212	10212	1.00	5.43
32	18	12001	11881	0.99	4.90	11482	11367	0.99	5.24	10939	10830	0.99	5.57
32	20	12799	11135	0.87	5.02	12264	10670	0.87	5.38	11708	10186	0.87	5.74
32	22	13640	10230	0.75	5.14	13090	9817	0.75	5.53	12518	9389	0.75	5.93

Примечание:

CA: Полная производительность (Вт)

SHC: Производительность по явной теплоте (Вт)

SHF: Коэфф. произв. по явной теплоте

P.C.: Потребляемая мощность (кВт)

DB: по сухому термометру

WB: по мокрому термометру

ХОЛОДОПРОИЗВОДИТЕЛЬНОСТЬ (7)

PL-6AAK / PU-6YJSA

в помещении °C DB °C WB		Наружная температура (°C DB)											
		20				25				30			
		CA	SHC	SHF	P.C.	CA	SHC	SHF	P.C.	CA	SHC	SHF	P.C.
20	16	14426	8656	0.60	4.42	14031	8419	0.60	4.61	13516	8110	0.60	4.97
20	18	15360	7373	0.48	4.51	14956	7179	0.48	4.71	14411	6917	0.48	5.08
22	16	14426	9810	0.68	4.42	14031	9541	0.68	4.61	13516	9191	0.68	4.97
22	18	15360	8602	0.56	4.51	14956	8375	0.56	4.71	14411	8070	0.56	5.08
22	20	16304	7174	0.44	4.60	15921	7005	0.44	4.80	15353	6755	0.44	5.19
24	16	14426	10964	0.76	4.42	14031	10664	0.76	4.61	13516	10272	0.76	4.97
24	18	15360	9831	0.64	4.51	14956	9572	0.64	4.71	14411	9223	0.64	5.08
24	20	16304	8478	0.52	4.60	15921	8279	0.52	4.80	15353	7984	0.52	5.19
24	22	17258	6903	0.40	4.68	16928	6771	0.40	4.90	16341	6537	0.40	5.30
26	16	14426	12118	0.84	4.42	14031	11786	0.84	4.61	13516	11353	0.84	4.97
26	18	15360	11059	0.72	4.51	14956	10768	0.72	4.71	14411	10376	0.72	5.08
26	20	16304	9783	0.60	4.60	15921	9553	0.60	4.80	15353	9212	0.60	5.19
26	22	17258	8284	0.48	4.68	16928	8125	0.48	4.90	16341	7844	0.48	5.30
27	16	14426	12695	0.88	4.42	14031	12348	0.88	4.61	13516	11894	0.88	4.97
27	18	15360	11674	0.76	4.51	14956	11366	0.76	4.71	14411	10953	0.76	5.08
27	20	16304	10435	0.64	4.60	15921	10190	0.64	4.80	15353	9826	0.64	5.19
27	22	17258	8974	0.52	4.68	16928	8802	0.52	4.90	16341	8497	0.52	5.30
28	16	14426	13272	0.92	4.42	14031	12909	0.92	4.61	13516	12435	0.92	4.97
28	18	15360	12288	0.80	4.51	14956	11965	0.80	4.71	14411	11529	0.80	5.08
28	20	16304	11087	0.68	4.60	15921	10826	0.68	4.80	15353	10440	0.68	5.19
28	22	17258	9665	0.56	4.68	16928	9479	0.56	4.90	16341	9151	0.56	5.30
30	16	14426	14426	1.00	4.42	14031	14031	1.00	4.61	13516	13516	1.00	4.97
30	18	15360	13517	0.88	4.51	14956	13161	0.88	4.71	14411	12682	0.88	5.08
30	20	16304	12391	0.76	4.60	15921	12100	0.76	4.80	15353	11668	0.76	5.19
30	22	17258	11045	0.64	4.68	16928	10834	0.64	4.90	16341	10458	0.64	5.30
32	16	14426	14426	1.00	4.42	14031	14031	1.00	4.61	13516	13516	1.00	4.97
32	18	15360	14746	0.96	4.51	14956	14358	0.96	4.71	14411	13835	0.96	5.08
32	20	16304	13696	0.84	4.60	15921	13374	0.84	4.80	15353	12897	0.84	5.19
32	22	17258	12426	0.72	4.68	16928	12188	0.72	4.90	16341	11766	0.72	5.30

Примечание:

CA: Полная производительность (Вт)

SHC: Производительность по явной теплоте (Вт)

SHF: Коэфф. произв. по явной теплоте

P.C.: Потребляемая мощность (кВт)

DB: по сухому термометру

WB: по мокрому термометру

ХОЛОДОПРОИЗВОДИТЕЛЬНОСТЬ (8)

PL-6AAK / PU-6YJSA

в помещении		Наружная температура (°C DB)											
°C DB	°C WB	35				40				45			
		CA	SHC	SHF	P.C.	CA	SHC	SHF	P.C.	CA	SHC	SHF	P.C.
20	16	12968	7781	0.60	5.32	12389	7433	0.60	5.68	11777	7066	0.60	6.04
20	18	13840	6643	0.48	5.45	13241	6356	0.48	5.83	12616	6056	0.48	6.20
22	16	12968	8818	0.68	5.32	12389	8424	0.68	5.68	11777	8008	0.68	6.04
22	18	12840	7750	0.56	5.45	13241	7415	0.56	5.83	12616	7065	0.56	6.20
22	20	14760	6495	0.44	5.59	14143	6223	0.44	5.98	13502	5941	0.44	6.39
24	16	12968	9856	0.76	5.32	12389	9415	0.76	5.68	11777	8951	0.76	6.04
24	18	13840	8857	0.64	5.45	13241	8474	0.64	5.83	12616	8074	0.64	6.20
24	20	14760	7675	0.52	5.59	14143	7355	0.52	5.98	13502	7021	0.52	6.39
24	22	15731	6292	0.40	5.72	15096	6038	0.40	6.15	14436	5774	0.40	6.60
26	16	12968	10893	0.84	5.32	12389	10407	0.84	5.68	11777	9893	0.84	6.04
26	18	13840	9965	0.72	5.45	13241	9534	0.72	5.83	12616	9083	0.72	6.20
26	20	14760	8856	0.60	5.59	14143	8486	0.60	5.98	13502	8101	0.60	6.39
26	22	15731	7551	0.48	5.72	15096	7246	0.48	6.15	14436	6929	0.48	6.60
27	16	12968	11412	0.88	5.32	12389	10902	0.88	5.68	11777	10364	0.88	6.04
27	18	13840	10518	0.76	5.45	13241	10063	0.76	5.83	12616	9588	0.76	6.20
27	20	14760	9447	0.64	5.59	14143	9052	0.64	5.98	13502	8641	0.64	6.39
27	22	15731	8180	0.52	5.72	15096	7850	0.52	6.15	14436	7507	0.52	6.60
28	16	12968	11931	0.92	5.32	12389	11398	0.92	5.68	11777	10835	0.92	6.04
28	18	13840	11072	0.80	5.45	13241	10593	0.80	5.83	12616	10093	0.80	6.20
28	20	14760	10037	0.68	5.59	14143	9618	0.68	5.98	13502	9181	0.68	6.39
28	22	15731	8809	0.56	5.72	15096	8453	0.56	6.15	14436	8084	0.56	6.60
30	16	12968	12968	1.00	5.32	12389	12389	1.00	5.68	11777	11777	1.00	6.04
30	18	13840	12179	0.88	5.45	13241	11652	0.88	5.83	12616	11102	0.88	6.20
30	20	14760	11218	0.76	5.59	14143	10749	0.76	5.98	13502	10262	0.76	6.39
30	22	15731	10068	0.64	5.72	15096	9661	0.64	6.15	14436	9239	0.64	6.60
32	16	12968	12968	1.00	5.32	12389	12389	1.00	5.68	11777	11777	1.00	6.04
32	18	13840	13286	0.96	5.45	13241	12711	0.96	5.83	12616	12111	0.96	6.20
32	20	14760	12399	0.84	5.59	14143	11880	0.84	5.98	13502	11342	0.84	6.39
32	22	15731	11326	0.72	5.72	15096	10869	0.72	6.15	14436	10394	0.72	6.60

Примечание:

CA: Полная производительность (Вт)

SHC: Производительность по явной теплоте (Вт)

SHF: Коэфф. произв. по явной теплоте

P.C.: Потребляемая мощность (кВт)

DB: по сухому термометру

WB: по мокрому термометру

КОРРЕКЦИЯ ХОЛОДОПРОИЗВОДИТЕЛЬНОСТИ

1) По длине магистрали хладагента

Service Ref.	Длина фреонпровода (в одну сторону)									
	5м	10м	15м	20м	25м	30м	35м	40м	45м	50м
PU-3VJA, PU-3YJC	1.0	0.978	0.962	0.948	0.934	0.921	—	—	—	—
PU-4YJSA	1.0	0.984	0.974	0.964	0.954	0.944	0.935	0.926	—	—
PU-5YJSA	1.0	0.978	0.962	0.948	0.934	0.921	0.908	0.896	0.884	0.875
PU-6YJSA	1.0	0.970	0.950	0.931	0.912	0.896	0.880	0.864	0.850	0.840

2) По температурно-влажностным условиям эксплуатации

PU-3VJA, PU-3YJC

PU-4YJSA, PU-5YJSA, PU-6YJSA

Охлаждение

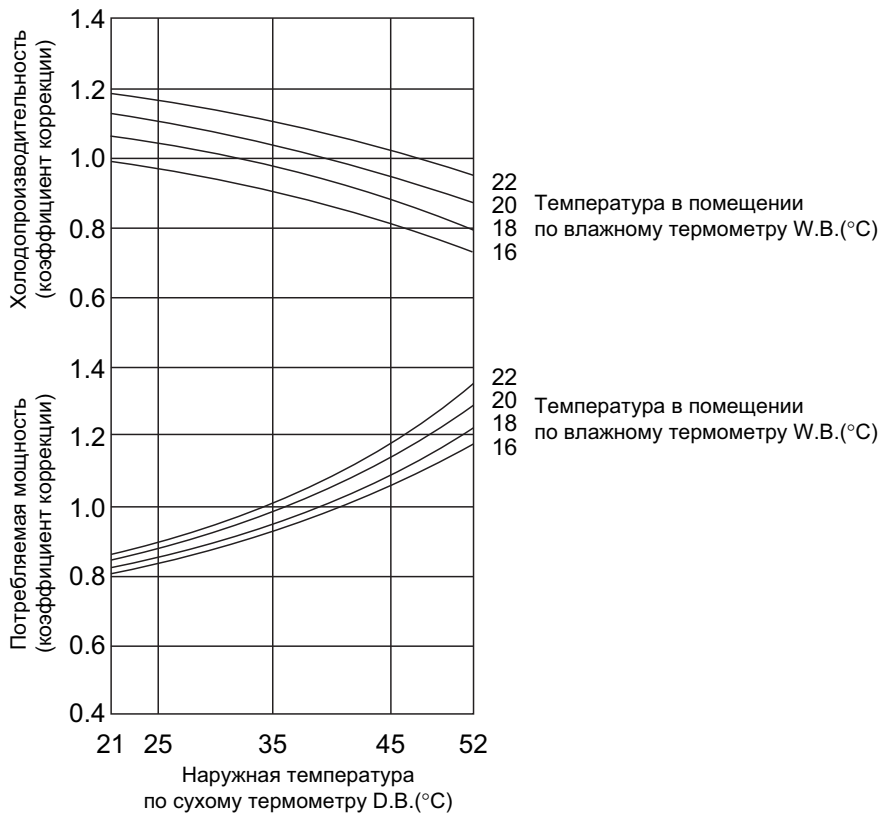

ХОЛОДОПРОИЗВОДИТЕЛЬНОСТЬ

PLH-1.6/ 2/ 2.5КАКН / PУH-1.6/ 2/ 2.5VKA

модель	в помещении °C WB	Наружная температура (°C DB)											
		20		25		30		35		40		45	
		CA	P.C.	CA	P.C.	CA	P.C.	CA	P.C.	CA	P.C.	CA	P.C.
PLH-1.6КАКН/ PУH-1.6VKA	16	4439	1.27	4317	1.33	4159	1.43	3990	1.53	3812	1.64	3624	1.74
	18	4726	1.30	4602	1.36	4434	1.46	4258	1.57	4074	1.68	3882	1.79
	20	5017	1.32	4899	1.38	4724	1.50	4542	1.61	4352	1.72	4154	1.84
	22	5310	1.35	5209	1.41	5028	1.53	4840	1.65	4645	1.77	4442	1.90
PLH-2КАКН/ PУH-2VKA	16	5448	1.88	5299	1.96	5104	2.11	4897	2.26	4678	2.41	4447	2.56
	18	5800	1.91	5648	2.00	5442	2.15	5226	2.31	5000	2.47	4764	2.63
	20	6157	1.95	6012	2.04	5798	2.20	5574	2.37	5341	2.54	5099	2.71
	22	6517	1.99	6392	2.08	6171	2.25	5940	2.42	5700	2.61	5451	2.80
PLH-2.5КАКН/ PУH-2.5VKA	16	6356	2.08	6182	2.17	5955	2.34	5713	2.51	5458	2.68	5189	2.85
	18	6767	2.13	6589	2.22	6349	2.39	6097	2.57	5834	2.75	5558	2.92
	20	7183	2.17	7014	2.26	6764	2.45	6503	2.63	6231	2.82	5948	3.01
	22	7603	2.21	7458	2.31	7199	2.50	6930	2.69	6650	2.90	6360	3.11

Примечание:

CA: Полная производительность (Вт)

SHF: Коэфф. произв. по явной теплоте

DB: по сухому термометру

SHC: Производительность по явной теплоте (Вт)

P.C.: Потребляемая мощность (кВт)

WB: по мокрому термометру

КОРРЕКЦИЯ ХОЛОДОПРОИЗВОДИТЕЛЬНОСТИ

1) По длине магистрали хладагента

модель	Длина фреонпровода (в одну сторону)									
	5м	10м	15м	20м	25м	30м	35м	40м	45м	50м
PLH-1.6КАКН	1.00	0.993	0.984	0.978	0.969	0.961	0.956	0.948	—	—
PLH-2КАКН	1.00	0.992	0.983	0.978	0.966	0.959	0.950	0.945	—	—
PLH-2.5КАКН	1.00	0.989	0.980	0.970	0.960	0.950	0.940	0.930	0.920	0.910

2) По температурно-влажностным условиям эксплуатации

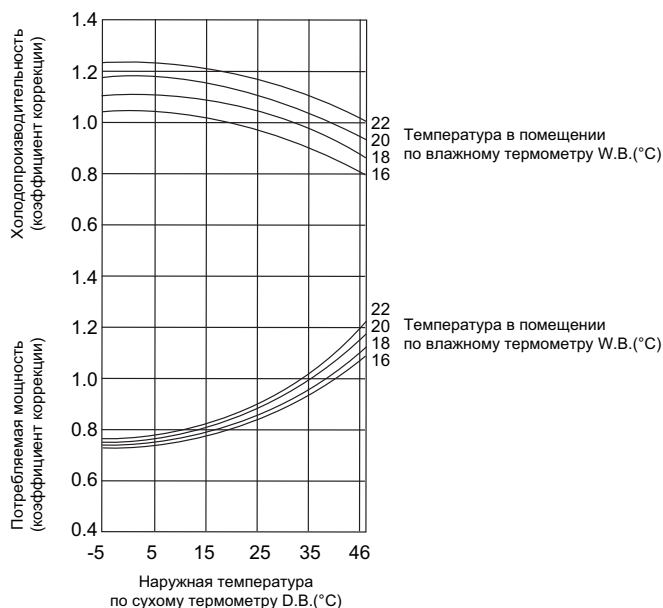

ТЕПЛОПРОИЗВОДИТЕЛЬНОСТЬ

PLH-1.6/ 2/ 2.5КАКН / PУH-1.6/ 2/ 2.5VKA

модель	в помещении °C DB	Наружная температура (°C WB)											
		-10		-5		0		5		10		15	
		CA	P.C.	CA	P.C.	CA	P.C.	CA	P.C.	CA	P.C.	CA	P.C.
PLH-1.6КАКН/ PУH-1.6VKA	15	3184	1.03	3650	1.14	4160	1.25	4714	1.38	5312	1.51	5952	1.64
	20	3049	1.11	3506	1.23	4003	1.35	4538	1.48	5112	1.62	5724	1.77
	25	2930	1.18	3364	1.31	3844	1.44	4370	1.59	4942	1.74	5560	1.90
PLH-2КАКН/ PУH-2VKA	15	3972	1.58	4552	1.75	5188	1.93	5880	2.11	6625	2.31	7424	2.52
	20	3803	1.71	4373	1.89	4993	2.08	5661	2.28	6376	2.49	7139	2.71
	25	3655	1.81	4196	2.01	4795	2.22	5451	2.44	6165	2.67	6935	2.91
PLH-2.5КАКН/ PУH-2.5VKA	15	4109	1.56	4709	1.73	5367	1.90	6083	2.09	6854	2.28	7680	2.49
	20	3934	1.68	4524	1.86	5165	2.05	5856	2.25	6596	2.46	7386	2.68
	25	3781	1.79	4341	1.98	4960	2.19	5639	2.41	6377	2.64	7174	2.87

Примечание:

CA: Полная производительность (Вт)

DB: по сухому термометру

P.C.: Потребляемая мощность (кВт)

WB: по мокрому термометру

КОРРЕКЦИЯ ТЕПЛОПРОИЗВОДИТЕЛЬНОСТИ

1) По длине магистрали хладагента

модель	Длина фреонпровода (в одну сторону)									
	5м	10м	15м	20м	25м	30м	35м	40м	45м	50м
PLH-1.6КАКН	1.00	1.00	1.00	1.00	1.00	1.00	0.998	0.995	—	—
PLH-2КАКН	1.00	1.00	1.00	1.00	1.00	1.00	0.998	0.995	—	—
PLH-2.5КАКН	1.00	1.00	1.00	1.00	1.00	1.00	0.998	0.995	0.993	0.990

2) По температурно-влажностным условиям эксплуатации

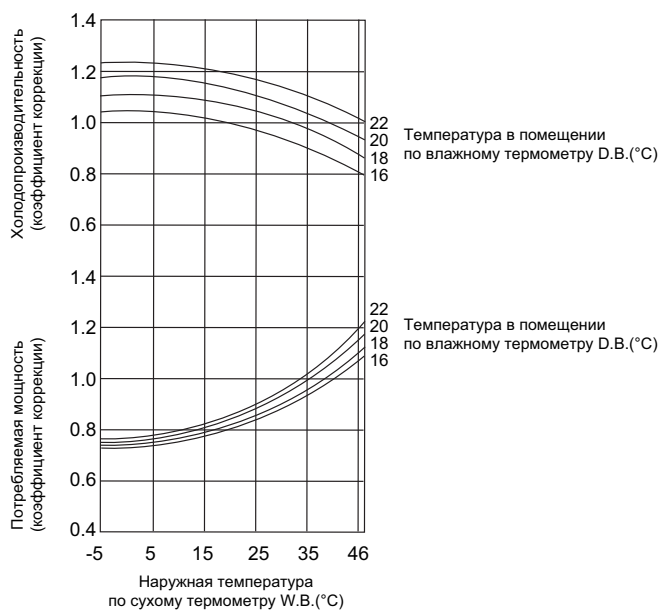

ХОЛОДОПРОИЗВОДИТЕЛЬНОСТЬ (1)

PLH-3ААКН / PУН-3УКА

в помещении		Наружная температура (°C DB)											
°C DB	°C WB	20				25				30			
		CA	SHC	SHF	P.C.	CA	SHC	SHF	P.C.	CA	SHC	SHF	P.C.
20	16	7768	4972	0.64	2.66	7555	4835	0.64	2.77	7278	4658	0.64	2.99
20	18	8271	4301	0.52	2.71	8053	4188	0.52	2.83	7760	4035	0.52	3.06
22	16	7768	5593	0.72	2.66	7555	5440	0.72	2.77	7278	5240	0.72	2.99
22	18	8271	4963	0.60	2.71	8053	4832	0.60	2.83	7760	4656	0.60	3.06
22	20	8779	4214	0.48	2.77	8573	4115	0.48	2.89	8267	3968	0.48	3.12
24	16	7768	6214	0.80	2.66	7555	6044	0.80	2.77	7278	5822	0.80	2.99
24	18	8271	5624	0.68	2.71	8053	5476	0.68	2.83	7760	5277	0.68	3.06
24	20	8779	4916	0.56	2.77	8573	4801	0.56	2.89	8267	4630	0.56	3.12
24	22	9293	4089	0.44	2.82	9115	4011	0.44	2.94	8799	3872	0.44	3.19
26	16	7768	6836	0.88	2.66	7555	6649	0.88	2.77	7278	6404	0.88	2.99
26	18	8271	6286	0.76	2.71	8053	6120	0.76	2.83	7760	5898	0.76	3.06
26	20	8779	5619	0.64	2.77	8573	5487	0.64	2.89	8267	5291	0.64	3.12
26	22	9293	4832	0.52	2.82	9115	4740	0.52	2.94	8799	4576	0.52	3.19
27	16	7768	7147	0.92	2.66	7555	6951	0.92	2.77	7278	6696	0.92	2.99
27	18	8271	6617	0.80	2.71	8053	6443	0.80	2.83	7760	6208	0.80	3.06
27	20	8779	5970	0.68	2.77	8573	5830	0.68	2.89	8267	5622	0.64	3.12
27	22	9293	5204	0.56	2.82	9115	5104	0.56	2.94	8799	4928	0.52	3.19
28	16	7768	7457	0.96	2.66	7555	7253	0.96	2.77	7278	6987	0.96	2.99
28	18	8271	6948	0.84	2.71	8053	6765	0.84	2.83	7760	6518	0.84	3.06
28	20	8779	6321	0.72	2.77	8573	6173	0.72	2.89	8267	5952	0.72	3.12
28	22	9293	5576	0.60	2.82	9115	5469	0.60	2.94	8799	5279	0.60	3.19
30	16	7768	7768	1.00	2.66	7555	7555	1.00	2.77	7278	7278	1.00	2.99
30	18	8271	7609	0.92	2.71	8053	7409	0.92	2.83	7760	7139	0.92	3.06
30	20	8779	7023	0.80	2.77	8573	6858	0.80	2.89	8267	6614	0.80	3.12
30	22	9293	6319	0.68	2.82	9115	6198	0.68	2.94	8799	5983	0.68	3.19
32	16	7768	7768	1.00	2.66	7555	7555	1.00	2.77	7278	7278	1.00	2.99
32	18	8271	8271	1.00	2.71	8053	8053	1.00	2.83	7760	7760	1.00	3.06
32	20	8779	7726	0.88	2.77	8573	7544	0.88	2.89	8267	7275	0.88	3.12
32	22	9293	7063	0.76	2.82	9115	6927	0.76	2.94	8799	6687	0.76	3.19

Примечание:

CA: Полная производительность (Вт)

SHC: Производительность по явной теплоте (Вт)

SHF: Коэфф. произв. по явной теплоте

P.C.: Потребляемая мощность (кВт)

DB: по сухому термометру

WB: по мокрому термометру

ХОЛОДОПРОИЗВОДИТЕЛЬНОСТЬ (2)

PLH-3ААКН / PУН-3УКА

в помещении		Наружная температура (°C DB)											
°C DB	°C WB	35				40				45			
		CA	SHC	SHF	P.C.	CA	SHC	SHF	P.C.	CA	SHC	SHF	P.C.
20	16	6983	4469	0.64	3.20	6671	4269	0.64	3.42	6342	4059	0.64	3.64
20	18	7452	3875	0.52	3.28	7130	3708	0.52	3.51	6793	3532	0.52	3.73
22	16	6983	5028	0.72	3.20	6671	4803	0.72	3.42	6342	4566	0.72	3.64
22	18	7452	4471	0.60	3.28	7130	4278	0.60	3.51	6793	4076	0.60	3.73
22	20	7948	3815	0.48	3.36	7616	3656	0.48	3.60	7270	3490	0.48	3.84
24	16	6983	5586	0.80	3.20	6671	5337	0.80	3.42	6342	5073	0.80	3.64
24	18	7452	5067	0.68	3.28	7130	4848	0.68	3.51	6793	4619	0.68	3.73
24	20	7948	4451	0.56	3.36	7616	4265	0.56	3.60	7270	4071	0.56	3.84
24	22	8470	3727	0.44	3.44	8128	3576	0.44	3.70	7773	3420	0.44	3.97
26	16	6983	6145	0.88	3.20	6671	5870	0.88	3.42	6342	5581	0.88	3.64
26	18	7452	5664	0.76	3.28	7130	5419	0.76	3.51	6793	5163	0.76	3.73
26	20	7948	5087	0.64	3.36	7616	4874	0.64	3.60	7270	4653	0.64	3.84
26	22	8470	4405	0.52	3.44	8128	4227	0.52	3.70	7773	4042	0.52	3.97
27	16	6983	6424	0.92	3.20	6671	6137	0.92	3.42	6342	5834	0.92	3.64
27	18	7452	5962	0.80	3.28	7130	5704	0.80	3.51	6793	5434	0.80	3.73
27	20	7948	5405	0.68	3.36	7616	5179	0.68	3.60	7270	4944	0.64	3.84
27	22	8470	4743	0.56	3.44	8128	4552	0.56	3.70	7773	4353	0.52	3.97
28	16	6983	6704	0.96	3.20	6671	6404	0.96	3.42	6342	6088	0.96	3.64
28	18	7452	6260	0.84	3.28	7130	5989	0.84	3.51	6793	5706	0.84	3.73
28	20	7948	5722	0.72	3.36	7616	5483	0.72	3.60	7270	5235	0.72	3.84
28	22	8470	5082	0.60	3.44	8128	4877	0.60	3.70	7773	4664	0.60	3.97
30	16	6983	6983	1.00	3.20	6671	6671	1.00	3.42	6342	6342	1.00	3.64
30	18	7452	6856	0.92	3.28	7130	6559	0.92	3.51	6793	6250	0.92	3.73
30	20	7948	6358	0.80	3.36	7616	6093	0.80	3.60	7270	5816	0.80	3.84
30	22	8470	5760	0.68	3.44	8128	5527	0.68	3.70	7773	5286	0.68	3.97
32	16	6983	6983	1.00	3.20	6671	6671	1.00	3.42	6342	6342	1.00	3.64
32	18	7452	7452	1.00	3.28	7130	7130	1.00	3.51	6793	6793	1.00	3.73
32	20	7948	6994	0.88	3.36	7616	6702	0.88	3.60	7270	6398	0.88	3.84
32	22	8470	6437	0.76	3.44	8128	6178	0.76	3.70	7773	5908	0.76	3.97

Примечание:

CA: Полная производительность (Вт)

SHC: Производительность по явной теплоте (Вт)

SHF: Коэфф. произв. по явной теплоте

P.C.: Потребляемая мощность (кВт)

DB: по сухому термометру

WB: по мокрому термометру

ХОЛОДОПРОИЗВОДИТЕЛЬНОСТЬ (3)

PLH-4AAKH / PUH-4YKSA

в помещении		Наружная температура (°C DB)											
°C DB	°C WB	20				25				30			
		CA	SHC	SHF	P.C.	CA	SHC	SHF	P.C.	CA	SHC	SHF	P.C.
20	16	9786	6752	0.69	2.77	9518	6567	0.69	2.89	9168	6326	0.69	3.11
20	18	10419	5939	0.57	2.83	10145	5783	0.57	2.95	9775	5572	0.57	3.18
22	16	9786	7535	0.77	2.77	9518	7329	0.77	2.89	9168	7059	0.77	3.11
22	18	10419	6773	0.65	2.83	10145	6594	0.65	2.95	9775	6354	0.65	3.18
22	20	11060	5862	0.53	2.88	10800	5724	0.53	3.01	10414	5520	0.53	3.25
24	16	9786	8318	0.85	2.77	9518	8090	0.85	2.89	9168	7793	0.85	3.11
24	18	10419	7606	0.73	2.83	10145	7406	0.73	2.95	9775	7136	0.73	3.18
24	20	11060	6746	0.61	2.88	10800	6588	0.61	3.01	10414	6353	0.61	3.25
24	22	11707	5736	0.49	2.94	11482	5626	0.49	3.07	11085	5431	0.49	3.32
26	16	9786	9101	0.93	2.77	9518	8852	0.93	2.89	9168	8526	0.93	3.11
26	18	10419	8440	0.81	2.83	10145	8217	0.81	2.95	9775	7918	0.81	3.18
26	20	11060	7631	0.69	2.88	10800	7452	0.69	3.01	10414	7186	0.69	3.25
26	22	11707	6673	0.57	2.94	11482	6545	0.57	3.07	11085	6318	0.57	3.32
27	16	9786	9492	0.97	2.77	9518	9232	0.97	2.89	9168	8893	0.97	3.11
27	18	10419	8856	0.85	2.83	10145	8623	0.85	2.95	9775	8309	0.85	3.18
27	20	11060	8073	0.73	2.88	10800	7884	0.73	3.01	10414	7602	0.73	3.25
27	22	11707	7141	0.61	2.94	11482	7004	0.61	3.07	11085	6762	0.61	3.32
28	16	9786	9786	1.00	2.77	9518	9518	1.00	2.89	9168	9168	1.00	3.11
28	18	10419	9273	0.89	2.83	10145	9029	0.89	2.95	9775	8700	0.89	3.18
28	20	11060	8516	0.77	2.88	10800	8316	0.77	3.01	10414	8019	0.77	3.25
28	22	11707	7609	0.65	2.94	11482	7464	0.65	3.07	11085	7205	0.65	3.32
30	16	9786	9786	1.00	2.77	9518	9518	1.00	2.89	9168	9168	1.00	3.11
30	18	10419	10107	0.97	2.83	10145	9841	0.97	2.95	9775	9482	0.97	3.18
30	20	11060	9401	0.85	2.88	10800	9180	0.85	3.01	10414	8852	0.85	3.25
30	22	11707	8546	0.73	2.94	11482	8382	0.73	3.07	11085	8092	0.73	3.32
32	16	9786	9786	1.00	2.77	9518	9518	1.00	2.89	9168	9168	1.00	3.11
32	18	10419	10419	1.00	2.83	10145	10145	1.00	2.95	9775	9775	1.00	3.18
32	20	11060	10285	0.93	2.88	10800	10044	0.93	3.01	10414	9685	0.93	3.25
32	22	11707	9483	0.81	2.94	11482	9301	0.81	3.07	11085	8979	0.81	3.32

Примечание:

CA: Полная производительность (Вт)

SHC: Производительность по явной теплоте (Вт)

SHF: Коэфф. произв. по явной теплоте

P.C.: Потребляемая мощность (кВт)

DB: по сухому термометру

WB: по мокрому термометру

ХОЛОДОПРОИЗВОДИТЕЛЬНОСТЬ (4)

PLH-4AAKH / PUH-4YKSA

в помещении		Наружная температура (°C DB)											
°C DB	°C WB	35				40				45			
		CA	SHC	SHF	P.C.	CA	SHC	SHF	P.C.	CA	SHC	SHF	P.C.
20	16	8797	6070	0.69	3.34	8404	5798	0.69	3.56	7989	5512	0.69	3.79
20	18	9388	5351	0.57	3.42	8982	5120	0.57	3.65	8558	4878	0.57	3.89
22	16	8797	6773	0.77	3.34	8404	6471	0.77	3.56	7989	6151	0.77	3.79
22	18	9388	6102	0.65	3.42	8982	5838	0.65	3.65	8558	5562	0.65	3.89
22	20	10012	5307	0.53	3.50	9594	5085	0.53	3.75	9159	4854	0.53	4.00
24	16	8797	7477	0.85	3.34	8404	7143	0.85	3.56	7989	6790	0.85	3.79
24	18	9388	6853	0.73	3.42	8982	6557	0.73	3.65	8558	6247	0.73	3.89
24	20	10012	6107	0.61	3.50	9594	5852	0.61	3.75	9159	5587	0.61	4.00
24	22	10670	5228	0.49	3.59	10240	5017	0.49	3.86	9792	4798	0.49	4.14
26	16	8797	8181	0.93	3.34	8404	7815	0.93	3.56	7989	7430	0.93	3.79
26	18	9388	7604	0.81	3.42	8982	7275	0.81	3.65	8558	6932	0.81	3.89
26	20	10012	6908	0.69	3.50	9594	6620	0.69	3.75	9159	6320	0.69	4.00
26	22	10670	6082	0.57	3.59	10240	5837	0.57	3.86	9792	5582	0.57	4.14
27	16	8797	8533	0.97	3.34	8404	8151	0.97	3.56	7989	7749	0.97	3.79
27	18	9388	7980	0.85	3.42	8982	7634	0.85	3.65	8558	7274	0.85	3.89
27	20	10012	7309	0.73	3.50	9594	7003	0.73	3.75	9159	6686	0.73	4.00
27	22	10670	6509	0.61	3.59	10240	6246	0.61	3.86	9792	5973	0.61	4.14
28	16	8797	8797	1.00	3.34	8404	8404	1.00	3.56	7989	7989	1.00	3.79
28	18	9388	8355	0.89	3.42	8982	7994	0.89	3.65	8558	7616	0.89	3.89
28	20	10012	7709	0.77	3.50	9594	7387	0.77	3.75	9159	7052	0.77	4.00
28	22	10670	6936	0.65	3.59	10240	6656	0.65	3.86	9792	6365	0.65	4.14
30	16	8797	8797	1.00	3.34	8404	8404	1.00	3.56	7989	7989	1.00	3.79
30	18	9388	9106	0.97	3.42	8982	8712	0.97	3.65	8558	8301	0.97	3.89
30	20	10012	8510	0.85	3.50	9594	8155	0.85	3.75	9159	7785	0.85	4.00
30	22	10670	7789	0.73	3.59	10240	7475	0.73	3.86	9792	7148	0.73	4.14
32	16	8797	8797	1.00	3.34	8404	8404	1.00	3.56	7989	7989	1.00	3.79
32	18	9388	9388	1.00	3.42	8982	8982	1.00	3.65	8558	8558	1.00	3.89
32	20	10012	9311	0.93	3.50	9594	8922	0.93	3.75	9159	8518	0.93	4.00
32	22	10670	8643	0.81	3.59	10240	8294	0.81	3.86	9792	7932	0.81	4.14

Примечание:

CA: Полная производительность (Вт)

SHC: Производительность по явной теплоте (Вт)

SHF: Коэфф. произв. по явной теплоте

P.C.: Потребляемая мощность (кВт)

DB: по сухому термометру

WB: по мокрому термометру

ХОЛОДОПРОИЗВОДИТЕЛЬНОСТЬ (5)

PLH-5AAKH / PUH-5YKSA

в помещении °C DB °C WB		Наружная температура (°C DB)											
		20				25				30			
CA	SHC	SHF	P.C.	CA	SHC	SHF	P.C.	CA	SHC	SHF	P.C.		
20	16	12510	7881	0.63	3.61	12167	7665	0.63	3.77	11720	7384	0.63	4.06
20	18	13319	6793	0.51	3.69	12969	6614	0.51	3.85	12496	6373	0.51	4.15
22	16	12510	8882	0.71	3.61	12167	8639	0.71	3.77	11720	8321	0.71	4.06
22	18	13319	7858	0.59	3.69	12969	7652	0.59	3.85	12496	7373	0.59	4.15
22	20	14138	6645	0.47	3.76	13806	6489	0.47	3.92	13313	6257	0.47	4.24
24	16	12510	9883	0.79	3.61	12167	9612	0.79	3.77	11720	9259	0.79	4.06
24	18	13319	8924	0.67	3.69	12969	8689	0.67	3.85	12496	8373	0.67	4.15
24	20	14138	7776	0.55	3.76	13806	7593	0.55	3.92	13313	7322	0.55	4.24
24	22	14965	6435	0.43	3.83	14679	6312	0.43	4.00	14170	6093	0.43	4.33
26	16	12510	10883	0.87	3.61	12167	10585	0.87	3.77	11720	10196	0.87	4.06
26	18	13319	9990	0.75	3.69	12969	9727	0.75	3.85	12496	9372	0.75	4.15
26	20	14138	8907	0.63	3.76	13806	8698	0.63	3.92	13313	8387	0.63	4.24
26	22	14965	7632	0.51	3.83	14679	7486	0.51	4.00	14170	7227	0.51	4.33
27	16	12510	11384	0.91	3.61	12167	11072	0.91	3.77	11720	10665	0.91	4.06
27	18	13319	10522	0.79	3.69	12969	10245	0.79	3.85	12496	9872	0.79	4.15
27	20	14138	9472	0.67	3.76	13806	9250	0.67	3.92	13313	8920	0.67	4.24
27	22	14965	8231	0.55	3.83	14679	8073	0.55	4.00	14170	7794	0.55	4.33
28	16	12510	11884	0.95	3.61	12167	11559	0.95	3.77	11720	11134	0.95	4.06
28	18	13319	11055	0.83	3.69	12969	10764	0.83	3.85	12496	10372	0.83	4.15
28	20	14138	10038	0.71	3.76	13806	9802	0.71	3.92	13313	9452	0.71	4.24
28	22	14965	8830	0.59	3.83	14679	8660	0.59	4.00	14170	8360	0.59	4.33
30	16	12510	12510	1.00	3.61	12167	12167	1.00	3.77	11720	11720	1.00	4.06
30	18	13319	12121	0.91	3.69	12969	11802	0.91	3.85	12496	11372	0.91	4.15
30	20	14138	11169	0.79	3.76	13806	10907	0.79	3.92	13313	10517	0.79	4.24
30	22	14965	10027	0.67	3.83	14679	9835	0.67	4.00	14170	9494	0.67	4.33
32	16	12510	12510	1.00	3.61	12167	12167	1.00	3.77	11720	11720	1.00	4.06
32	18	13319	13186	0.99	3.69	12969	12839	0.99	3.85	12496	12371	0.99	4.15
32	20	14138	12300	0.87	3.76	13806	12011	0.87	3.92	13313	11582	0.87	4.24
32	22	14965	11224	0.75	3.83	14679	11009	0.75	4.00	14170	10628	0.75	4.33

Примечание:

CA: Полная производительность (Вт)

SHC: Производительность по явной теплоте (Вт)

SHF: Коэфф. произв. по явной теплоте

P.C.: Потребляемая мощность (кВт)

DB: по сухому термометру

WB: по мокрому термометру

ХОЛОДОПРОИЗВОДИТЕЛЬНОСТЬ (6)

PLH-5AAKH / PUN-5YKSA

в помещении °C DB °C WB		Наружная температура (°C DB)											
		35				40				45			
		CA	SHC	SHF	P.C.	CA	SHC	SHF	P.C.	CA	SHC	SHF	P.C.
20	16	11245	7085	0.63	4.35	10743	6768	0.63	4.64	10212	6434	0.63	4.94
20	18	12001	6120	0.51	4.46	11482	5856	0.51	4.76	10939	5579	0.51	5.07
22	16	11245	7984	0.71	4.35	10743	7627	0.71	4.64	10212	7251	0.71	4.94
22	18	12001	7080	0.59	4.46	11482	6774	0.59	4.76	10939	6454	0.59	5.07
22	20	12799	6016	0.47	4.56	12264	5764	0.47	4.89	11708	5503	0.47	5.22
24	16	11245	8884	0.79	4.35	10743	8487	0.79	4.64	10212	8068	0.79	4.94
24	18	12001	8041	0.67	4.46	11482	7693	0.67	4.76	10939	7329	0.67	5.07
24	20	12799	7040	0.55	4.56	12264	6745	0.55	4.89	11708	6439	0.55	5.22
24	22	13640	5865	0.43	4.67	13090	5629	0.43	5.03	12518	5383	0.43	5.39
26	16	11245	9783	0.87	4.35	10743	9346	0.87	4.64	10212	8885	0.87	4.94
26	18	12001	9001	0.75	4.46	11482	8611	0.75	4.76	10939	8205	0.75	5.07
26	20	12799	8064	0.63	4.56	12264	7726	0.63	4.89	11708	7376	0.63	5.22
26	22	13640	6957	0.51	4.67	13090	6676	0.51	5.03	12518	6384	0.51	5.39
27	16	11245	10233	0.91	4.35	10743	9776	0.91	4.64	10212	9293	0.91	4.94
27	18	12001	9481	0.79	4.46	11482	9071	0.79	4.76	10939	8642	0.79	5.07
27	20	12799	8575	0.67	4.56	12264	8217	0.67	4.89	11708	7844	0.67	5.22
27	22	13640	7502	0.55	4.67	13090	7199	0.55	5.03	12518	6885	0.55	5.39
28	16	11245	10683	0.95	4.35	10743	10206	0.95	4.64	10212	9702	0.95	4.94
28	18	12001	9961	0.83	4.46	11482	9530	0.83	4.76	10939	9080	0.83	5.07
28	20	12799	9087	0.71	4.56	12264	8708	0.71	4.89	11708	8313	0.71	5.22
28	22	13640	8048	0.59	4.67	13090	7723	0.59	5.03	12518	7386	0.59	5.39
30	16	11245	11245	1.00	4.35	10743	10743	1.00	4.64	10212	10212	1.00	4.94
30	18	12001	10921	0.91	4.46	11482	10448	0.91	4.76	10939	9955	0.91	5.07
30	20	12799	10111	0.79	4.56	12264	9689	0.79	4.89	11708	9249	0.79	5.22
30	22	13640	9139	0.67	4.67	13090	8770	0.67	5.03	12518	8387	0.67	5.39
32	16	11245	11245	1.00	4.35	10743	10743	1.00	4.64	10212	10212	1.00	4.94
32	18	12001	11881	0.99	4.46	11482	11367	0.99	4.76	10939	10830	0.99	5.07
32	20	12799	11135	0.87	4.56	12264	10670	0.87	4.89	11708	10186	0.87	5.22
32	22	13640	10230	0.75	4.67	13090	9817	0.75	5.03	12518	9389	0.75	5.39

Примечание:

CA: Полная производительность (Вт)

SHC: Производительность по явной теплоте (Вт)

SHF: Коэфф. произв. по явной теплоте

P.C.: Потребляемая мощность (кВт)

DB: по сухому термометру

WB: по мокрому термометру

ХОЛОДОПРОИЗВОДИТЕЛЬНОСТЬ (7)

PLH-6AAKH / PУH-6YKSA

в помещении		Наружная температура (°C DB)											
°C DB	°C WB	20				25				30			
		CA	SHC	SHF	P.C.	CA	SHC	SHF	P.C.	CA	SHC	SHF	P.C.
20	16	14124	8616	0.61	4.06	13737	8380	0.61	4.24	13232	8072	0.61	4.56
20	18	15038	7369	0.49	4.15	14642	7175	0.49	4.32	14109	6913	0.49	4.67
22	16	14124	9745	0.69	4.06	13737	9479	0.69	4.24	13232	9130	0.69	4.56
22	18	15038	8572	0.57	4.15	14642	8346	0.57	4.32	14109	8042	0.57	4.67
22	20	15962	7183	0.45	4.22	15587	7014	0.45	4.41	15031	6764	0.45	4.77
24	16	14124	10875	0.77	4.06	13737	10578	0.77	4.24	13232	10189	0.77	4.56
24	18	15038	9775	0.65	4.15	14642	9517	0.65	4.32	14109	9171	0.65	4.67
24	20	15962	8460	0.53	4.22	15587	8261	0.53	4.41	15031	7966	0.53	4.77
24	22	16896	6928	0.41	4.30	16573	6795	0.41	4.50	15998	6559	0.41	4.87
26	16	14124	12005	0.85	4.06	13737	11677	0.85	4.24	13232	11247	0.85	4.56
26	18	15038	10978	0.73	4.15	14642	10689	0.73	4.32	14109	10299	0.73	4.67
26	20	15962	9737	0.61	4.22	15587	9508	0.61	4.41	15031	9169	0.61	4.77
26	22	16896	8279	0.49	4.30	16573	8121	0.49	4.50	15998	7839	0.49	4.87
27	16	14124	12570	0.89	4.06	13737	12226	0.89	4.24	13232	11777	0.89	4.56
27	18	15038	11579	0.77	4.15	14642	11274	0.77	4.32	14109	10864	0.77	4.67
27	20	15962	10375	0.65	4.22	15587	10132	0.65	4.41	15031	9770	0.65	4.77
27	22	16896	8955	0.53	4.30	16573	8783	0.53	4.50	15998	8479	0.53	4.87
28	16	14124	13135	0.93	4.06	13737	12776	0.93	4.24	13232	12306	0.93	4.56
28	18	15038	12181	0.81	4.15	14642	11860	0.81	4.32	14109	11428	0.81	4.67
28	20	15962	11014	0.69	4.22	15587	10755	0.69	4.41	15031	10371	0.69	4.77
28	22	16896	9631	0.57	4.30	16573	9446	0.57	4.50	15998	9119	0.57	4.87
30	16	14124	14124	1.00	4.06	13737	13737	1.00	4.24	13232	13232	1.00	4.56
30	18	15038	13384	0.89	4.15	14642	13031	0.89	4.32	14109	12557	0.89	4.67
30	20	15962	12291	0.77	4.22	15587	12002	0.77	4.41	15031	11574	0.77	4.77
30	22	16896	10983	0.65	4.30	16573	10772	0.65	4.50	15998	10399	0.65	4.87
32	16	14124	14124	1.00	4.06	13737	13737	1.00	4.24	13232	13232	1.00	4.56
32	18	15038	14587	0.97	4.15	14642	14203	0.97	4.32	14109	13686	0.97	4.67
32	20	15962	13568	0.85	4.22	15587	13249	0.85	4.41	15031	12776	0.85	4.77
32	22	16896	12334	0.73	4.30	16573	12098	0.73	4.50	15998	11679	0.73	4.87

Примечание:

CA: Полная производительность (Вт)

SHC: Производительность по явной теплоте (Вт)

SHF: Коэфф. произв. по явной теплоте

P.C.: Потребляемая мощность (кВт)

DB: по сухому термометру

WB: по мокрому термометру

ХОЛОДОПРОИЗВОДИТЕЛЬНОСТЬ (8)

PLH-6AAKH / PUH-6YKSA

в помещении		Наружная температура (°C DB)											
°C DB	°C WB	35				40				45			
		CA	SHC	SHF	P.C.	CA	SHC	SHF	P.C.	CA	SHC	SHF	P.C.
20	16	12696	7745	0.61	4.89	12129	7399	0.61	5.22	11530	7033	0.61	5.55
20	18	13549	6639	0.49	5.01	12963	6352	0.49	5.35	12351	6052	0.49	5.70
22	16	12696	8760	0.69	4.89	12129	8369	0.69	5.22	11530	7956	0.69	5.55
22	18	13549	7723	0.57	5.01	12963	7389	0.57	5.35	12351	7040	0.57	5.70
22	20	14451	6503	0.45	5.13	13847	6231	0.45	5.50	13219	5948	0.45	5.87
24	16	12696	9776	0.77	4.89	12129	9339	0.77	5.22	11530	8878	0.77	5.55
24	18	13549	8807	0.65	5.01	12963	8426	0.65	5.35	12351	8028	0.65	5.70
24	20	14451	7659	0.53	5.13	13847	7339	0.53	5.50	13219	7006	0.53	5.87
24	22	15401	6314	0.41	5.25	14779	6059	0.41	5.65	14133	5795	0.41	6.06
26	16	12696	10792	0.85	4.89	12129	10310	0.85	5.22	11530	9801	0.85	5.55
26	18	13549	9891	0.73	5.01	12963	9463	0.73	5.35	12351	9016	0.73	5.70
26	20	14451	8815	0.61	5.13	13847	8446	0.61	5.50	13219	8063	0.61	5.87
26	22	15401	7546	0.49	5.25	14779	7242	0.49	5.65	14133	6925	0.49	6.06
27	16	12696	11300	0.89	4.89	12129	10795	0.89	5.22	11530	10262	0.89	5.55
27	18	13549	10433	0.77	5.01	12963	9982	0.77	5.35	12351	9510	0.77	5.70
27	20	14451	9393	0.65	5.13	13847	9000	0.65	5.50	13219	8592	0.65	5.87
27	22	15401	8162	0.53	5.25	14779	7833	0.53	5.65	14133	7491	0.53	6.06
28	16	12696	11808	0.93	4.89	12129	11280	0.93	5.22	11530	10723	0.93	5.55
28	18	13549	10975	0.81	5.01	12963	10500	0.81	5.35	12351	10004	0.81	5.70
28	20	14451	9971	0.69	5.13	13847	9554	0.69	5.50	13219	9121	0.69	5.87
28	22	15401	8778	0.57	5.25	14779	8424	0.57	5.65	14133	8056	0.57	6.06
30	16	12696	12696	1.00	4.89	12129	12129	1.00	5.22	11530	11530	1.00	5.55
30	18	13549	12059	0.89	5.01	12963	11537	0.89	5.35	12351	10992	0.89	5.70
30	20	14451	11127	0.77	5.13	13847	10662	0.77	5.50	13219	10178	0.77	5.87
30	22	15401	10010	0.65	5.25	14779	9606	0.65	5.65	14133	9187	0.65	6.06
32	16	12696	12696	1.00	4.89	12129	12129	1.00	5.22	11530	11530	1.00	5.55
32	18	13549	13143	0.97	5.01	12963	12574	0.97	5.35	12351	11981	0.97	5.70
32	20	14451	12283	0.85	5.13	13847	11770	0.85	5.50	13219	11236	0.85	5.87
32	22	15401	11242	0.73	5.25	14779	10789	0.73	5.65	14133	10317	0.73	6.06

Примечание:

CA: Полная производительность (Вт)

SHC: Производительность по явной теплоте (Вт)

SHF: Коэфф. произв. по явной теплоте

P.C.: Потребляемая мощность (кВт)

DB: по сухому термометру

WB: по мокрому термометру

ТЕПЛОПРОИЗВОДИТЕЛЬНОСТЬ

модель	в помещении °C DB	Наружная температура (°C WB)											
		-10		-5		0		5		10		15	
		CA	P.C.	CA	P.C.	CA	P.C.	CA	P.C.	CA	P.C.	CA	P.C.
PUH-3VKA/ PUH-3YKA	15	5752	2.12	6593	2.34	7514	2.58	8516	2.83	9595	3.10	10752	3.38
	20	5508	2.29	6334	2.53	7231	2.78	8198	3.05	9235	3.34	10340	3.64
	25	5293	2.43	6077	2.69	6944	2.97	7895	3.27	8928	3.58	10044	3.90
PUH-4YKSA	15	7122	2.35	8163	2.60	9303	2.86	10543	3.14	11880	3.44	13312	3.75
	20	6820	2.54	7842	2.80	8953	3.09	10150	3.39	11434	3.70	12802	4.04
	25	6554	2.69	7524	2.99	8597	3.30	9774	3.63	11054	3.97	12435	4.33
PUH-5YKSA	15	9587	2.35	10988	2.60	9303	2.86	10543	3.14	11880	3.44	13312	3.75
	20	9180	2.54	10557	2.80	8953	3.09	10150	3.39	11434	3.70	12802	4.04
	25	8822	2.69	10128	2.99	8597	3.30	9774	3.63	11054	3.97	12435	4.33
PUH-6YKSA	15	11026	3.36	12636	3.71	14402	4.09	16322	4.48	18391	4.90	20608	5.35
	20	10557	3.62	12140	4.00	13859	4.40	15713	4.83	17700	5.28	19818	5.76
	25	10146	3.84	11647	4.26	13309	4.71	15131	5.17	17112	5.66	19250	6.18

Примечание:

CA: Полная производительность (Вт)

SHF: Коэфф. произв. по явной теплоте

DB: по сухому термометру

SHC: Производительность по явной теплоте (Вт)

P.C.: Потребляемая мощность (кВт)

WB: по мокрому термометру

1) Коррекция холодопроизводительности по длине магистрали хладагента

	Длина фреонпровода (в одну сторону)									
	5м	10м	15м	20м	25м	30м	35м	40м	45м	50м
PUH-3VKA/PUH-3YKA	1.00	0.981	0.968	0.952	0.940	0.925	0.913	0.900	0.886	0.874
PUH-4YKSA	1.00	0.989	0.980	0.970	0.960	0.950	0.940	0.930	0.920	0.910
PUH-5YKSA	1.00	0.981	0.968	0.952	0.940	0.925	0.913	0.900	0.886	0.874
PUH-6YKSA	1.00	0.975	0.955	0.935	0.918	0.900	0.884	0.869	0.855	0.840

2) Коррекция теплопроизводительности по длине магистрали хладагента

	Длина фреонпровода (в одну сторону)									
	5м	10м	15м	20м	25м	30м	35м	40м	45м	50м
PUH-3VKA/PUH-3YKA	1.00	1.00	1.00	1.00	1.00	1.00	0.998	0.995	0.993	0.990
PUH-4YKSA	1.00	1.00	1.00	1.00	1.00	1.00	0.998	0.995	0.993	0.990
PUH-5YKSA	1.00	1.00	1.00	1.00	1.00	1.00	0.998	0.995	0.993	0.990
PUH-6YKSA	1.00	1.00	1.00	1.00	1.00	1.00	0.998	0.995	0.993	0.990

3) По температурно-влажностным условиям эксплуатации

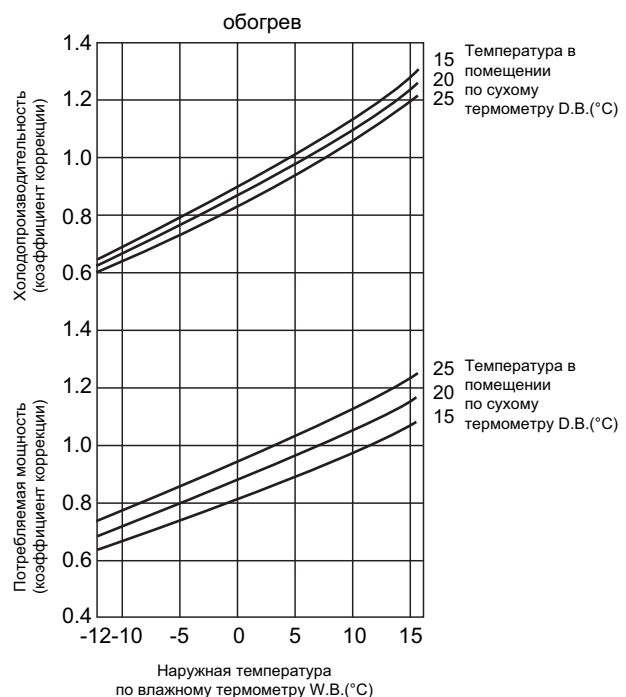
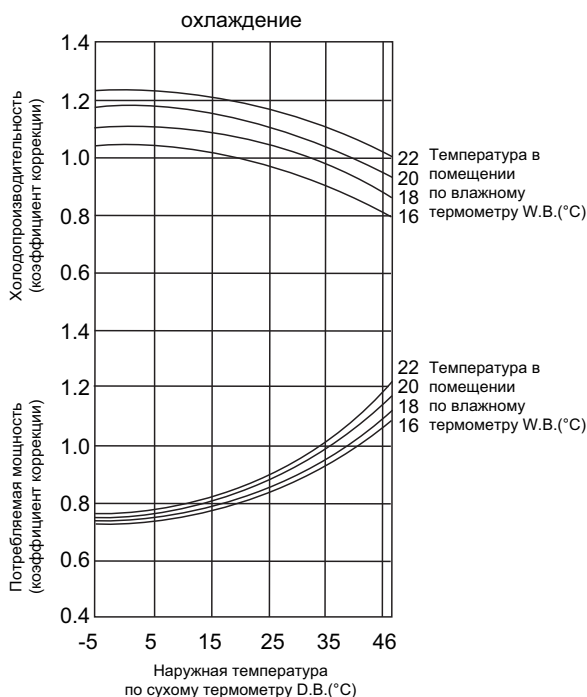
PLH-3AAK.UK
PLH-3AAKH.UKPLH-4AAK.UK
PLH-4AAKH.UKPLH-5AAK.UK
PLH-5AAKH.UKPLH-6AAK.UK
PLH-6AAKH.UK

АЛГОРИТМЫ РАБОТЫ НАРУЖНОГО БЛОКА PUN-1.6/ 2/ 3VKA, PUN-3YKA PUN-4/ 5/ 6YKSA

1) Работа вентилятора наружного блока

Частота вращения вентилятора меняется с помощью фазового контроля в соответствии с температурой наружного теплообменника. Это позволяет кондиционеру работать на ОХЛАЖДЕНИЕ при низких наружных температурах и на ОБОГРЕВ при высоких наружных температурах.

2) Управление наружным блоком

Наружный блок начинает работу в режимах ОБОГРЕВ и ОХЛАЖДЕНИЕ согласно командам от внутреннего блока.

3) Защита

а) В случае обнаружения неправильного подсоединения фаз, открытой фазы или неисправности контроллера внутреннего блока наружный блок прекратит работу. Устройство считается неисправным.

б) В случае срабатывания защиты компрессор останавливается и через 3 мин. запускается снова. Если защита сработает вновь, компрессор остановится и система будет считаться неисправной.

в) Сработавшая защита заносится в память.

г) Память очищается при выключении кондиционера кнопкой ON/OFF на пульте ДУ. Однако на экране пульта ошибка будет высвечиваться до тех пор, пока наружный блок не получит сигнал включения от внутреннего блока.

4) Алгоритм работы ОБОГРЕВ/ОХЛАЖДЕНИЕ

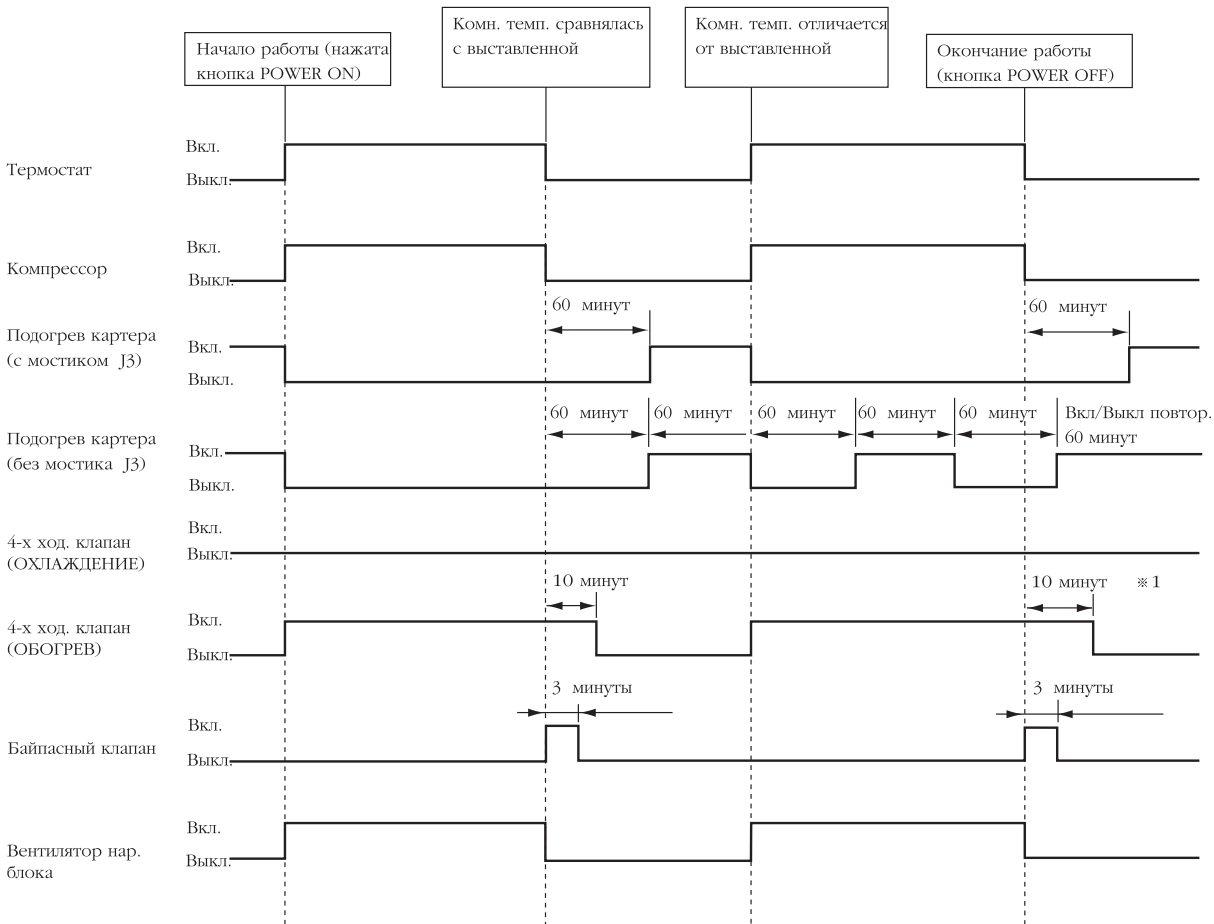

*1 Если компрессор перезапускается в течение 10 мин., 4-х ходовой клапан остается включенным.

АЛГОРИТМЫ РАБОТЫ НАРУЖНОГО БЛОКА (продолжение)
 РУН-1.6/ 2/ 3УКА, РУН-3УКА
 РУН-4/ 5/ 6УКСА

5) Оттаивание в режиме ОБОГРЕВА

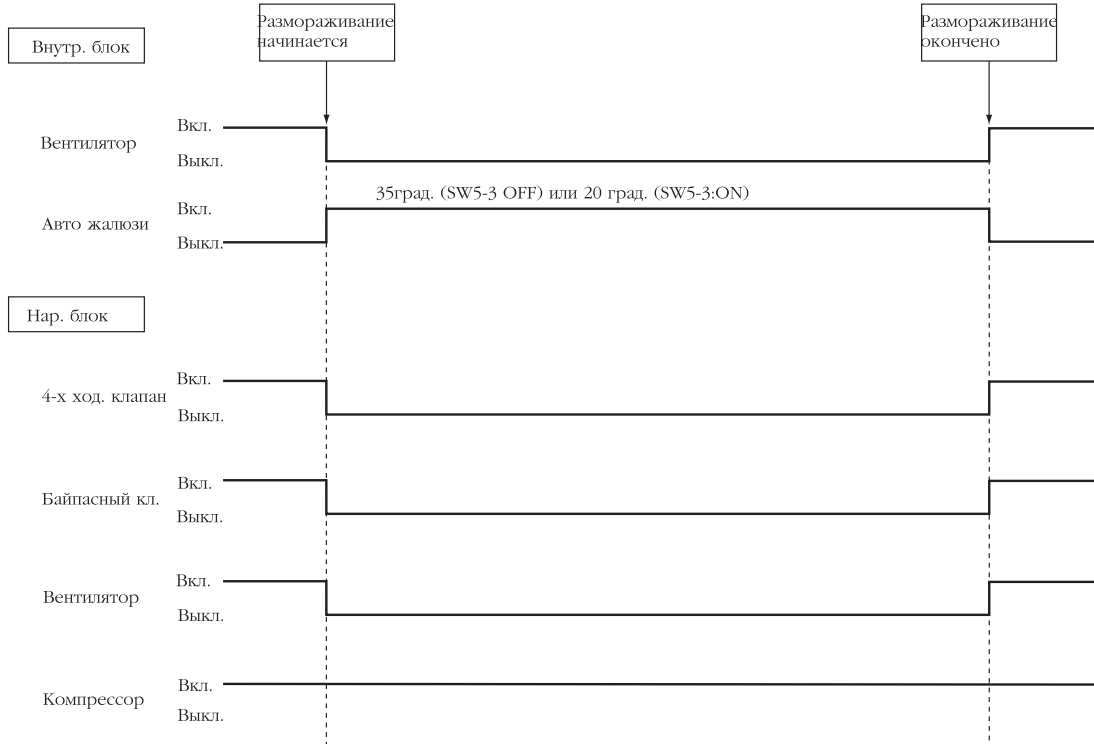

(1) Условия включения режима оттаивания

А. Когда выполнены условия (а)-(с), и выполнено условие (d) либо (е), начнется размораживание. Однако, если байпасный клапан выключен, размораживание начнется на 10 мин. позже.

(а) После запуска компрессора прошло более 7 мин.

(b) Датчик температуры конденсатора показывает ниже -5С.

(с) Скорость вращения наружного вентилятора 100%.

(d) Полное время работы компрессора превышает 30 мин., и температура конденсатора упала более, чем на 8С по сравнению с той, что была через 10 мин. после запуска компрессора.

ВНИМАНИЕ: Температура конденсатора через 10 мин. после запуска компрессора заносится в память и стирается только по окончании размораживания.

(е) Полное время работы компрессора превышает "интервал размораживания" (см. далее).

В. После того, как время работы компрессора превысит интервал размораживания, термостат 3 раза подряд включится и выключится. Если через 2 мин. после 4-го включения термостата температура конденсатора ниже -5С и скорость вентилятора 100%, начнется размораживание.

(2) В режиме оттаивания

- даже если термостат выключится, размораживание продолжится;

- 4-х ходовой клапан, байпасный клапан, внутренний и наружный вентиляторы выключены.

АЛГОРИТМЫ РАБОТЫ НАРУЖНОГО БЛОКА (продолжение)
РУН-1.6/ 2/ 3VKA, РУН-3УКА
РУН-4/ 5/ 6УКСА

(3) Интервал между режимами оттаивания

Интервал между режимами оттаивания определяется следующим образом:

- начальный интервал составляет 50 минут;
- каждый следующий интервал зависит от длительности предыдущего режимам оттаивания следующим образом:

Длительность режима оттаивания	Следующий интервал
Менее 3 мин.	120 мин.
От 3 до 7 мин.	80 мин.
От 7 до 10 мин.	60 мин.
От 10 до 15 мин.	40 мин.
15 мин. (максимум)	30 мин.

N.B.: Если система выключается во время режима оттаивания, то следующий интервал будет установлен в 50 минут.

N.B.: Если во время режима оттаивания срабатывает защита, компрессор останавливается. Через 3 минуты оттаивание возобновится. В этом случае 3 мин. будут добавлены к времени оттаивания. Если защита сработает повторно, система остановится и будет считаться неисправной. Следующий интервал оттаивания будет 30 минут.

NB: После окончания оттаивания полное время работы компрессора обнуляется.

(4) Условия выключения режима оттаивания

Режим оттаивания заканчивается при выполнении одного из следующих условий:

- 1) Оттаивание продолжается 15 минут.
- 2) Температура конденсатора превышает 22С в течение первых 75 секунд после начала оттаивания.
- 3) Температура конденсатора превышает 8С, и прошло более 75 секунд с начала оттаивания.
- 4) Нажата кнопка ON/OFF.

6) Работа компонентов

(1) Байпасный клапан

<ОХЛАЖДЕНИЕ>

- 1) Если система останавливается из-за обмерзания испарителя, байпасный клапан включается. Через 1 час после того, как компрессор остановился, клапан выключится.
- 2) Если компрессор работает при включенном клапане более 30 минут, клапан выключится.
- 3) Если компрессор выключается при выключенном клапане, клапан включится на 3 минуты.

<ОБОГРЕВ>

- 1) Когда система включается впервые после подачи питания, или после того, как компрессор был остановлен более, чем на 30 мин., и температура конденсатора превышает 12С, клапан включится.
- 2) Клапан включается при срабатывании датчика высокого давления (63Н1).
- 3) Если клапан был включен более, чем на 30 мин.: - если датчик высокого давления уже отключился, клапан выключается.- если нет, наружный вентилятор вращается со скоростью 70%. Если при этом датчик отключается, клапан тоже выключается. В противном случае вентилятор возвращается к нормальной скорости.
- 4) При выключении или смене режима клапан включается на 3 минуты.

(2) Подогрев картера

- 1) Переключатель J3 установлена

Подогрев включается после подачи питания и работает до тех пор, пока не включится компрессор. После выключения компрессора подогрев включится через 1 час.

- 2) Переключатель J3 удалена.

Подогрев включается после подачи питания и работает до тех пор, пока не включится компрессор. Далее повторяются включение на 1 час и выключение на 1 час.

АЛГОРИТМЫ РАБОТЫ НАРУЖНОГО БЛОКА (продолжение)**РУН-1.6/ 2/ 3УКА, РУН-3УКА****РУН-4/ 5/ 6УКСА****7) Сервисные функции****(1) Принудительное оттаивание**

1) Если нажать SW2 при том, что все нижеперечисленные условия выполнены, начнется размораживание:

- в режиме ОБОГРЕВА

- компрессор включен

- электронные индикаторы индикаторы показывают текущую температуру теплообменника (устанавливается переключателем SW3)

- температура теплообменника ниже 8С.

2) Процесс оттаивания и условия его окончания те же, что и в обычном случае. Однако следующий интервал будет установлен в 50 минут.

(2) Фиксирование скорости наружного вентилятора

При работающем компрессоре (кроме размораживания), когда электронные индикаторы показывают скорость вентилятора

(устанавливается переключателем SW3), нажатие SW2 приведет к фиксации скорости. Фиксирование отменится при выполнении одного из следующих условий:

1) SW2 нажат еще раз

2) изменилось состояние переключателя SW3

3) Компрессор остановлен4 Началось размораживание

(3) 100% скорость наружного вентилятора

Скорость вентилятора фиксируется на 100% путем замыкания контактов разъема CN22. Вентилятор остановится при выключении компрессора или при начале оттаивания. Размыкание контактов приведет к отмене фиксации скорости вентилятора.

(4) Сжатие временных интервалов

Замыкание коннектора CN21 укорачивает временные интервалы следующим образом:

1) Управление вентилятором: 30 сек - 3 сек.

2) 3-х мин. задержка: 3 мин. - 3 сек.

3) Максимальная длительность оттаивания: 15 мин. - 15 сек.

4) Интервал размораживания: 30 ~ 120 мин. - 3 ~ 12 сек.

5) Время вкл./выкл. компрессора для вкл./выкл. байпасного клапана: 30 мин. - 3 сек.

6) Продолжительность работы компрессора для начала других функций: п мин. - п сек.

7) Работа подогрева картера: 1 ч. - 6 сек.

ИНДИКАЦИЯ ПАРАМЕТРОВ И САМОДИАГНОСТИКА
РУН-1.6/ 2/ 3VKA, РУН-3УКА
РУН-4/ 5/ 6УКСА

Соответствующая установка переключателей SW2 и SW3 позволяет определить некоторые параметры системы и коды ошибок.

SW1 : Включение SW1 очищает память от кода ошибки. Если SW1 включен при мигающем коде ошибки, индикаторы начинают показывать параметры системы.

ВНИМАНИЕ: функция SW1 обычно возможна независимо от состояния SW3. Исключение составляет случай, когда код ошибки указывает на неправильное подключение фаз или отсутствие одного из фазных напряжений.

SW2 : При SW3-1,2 OFF, нажатие SW2 переключает индикацию параметров и кода ошибки.
 Если нажать SW2 при SW3-1 OFF и SW3-2 ON, начнется режим оттаивания.

SW3 : Индицируемые параметры зависят от состояния переключателя SW3.

Переключается при нажатии SW2.

	Режим ошибки	Параметры состояния	Темп. нар. теплообм. (бит)	Скорость вентилятора (бит)	Наработка компрессора (ч)
SW3-1	OFF	OFF	OFF	ON	ON
SW3-2	OFF	OFF	ON	OFF	ON
LED	Мигает	Горит			
LD1	Неправ. фаза	Команда с платы внутр. блока на пуск компрессора	1	1	256
LD2	Открытая фаза	Команда на режим ОБОГРЕВА с платы внутр. блока	2	2	512
LD3	Термистор нар. теплообм. неисправен	Во время работы б3Н1	4	4	1024
LD4	б3Н2	Компрессор работает	8	8	2048
LD5	51С	Вентилят. нар. блока работает	16	16	4096
LD6	26С	4-х ход. клапан включен	32	32	8192
LD7	Защита от перегрева	Байпасный клапан включен	64	64	16384
LD8	Входная цепь платы нар. блока неисправна	Подогрев картера включен	128	128	32768

ИНДИКАЦИЯ ПАРАМЕТРОВ И САМОДИАГНОСТИКА (продолжение)

PUN-1.6/ 2/ ЗVKA, PUN-ЗУКА

PUN-4/ 5/ 6YKSA

1) Температура наружного теплообменника

Для того, чтобы вычислить температуру, сложите число бит, показанных на индикаторах и определите температуру по графику.

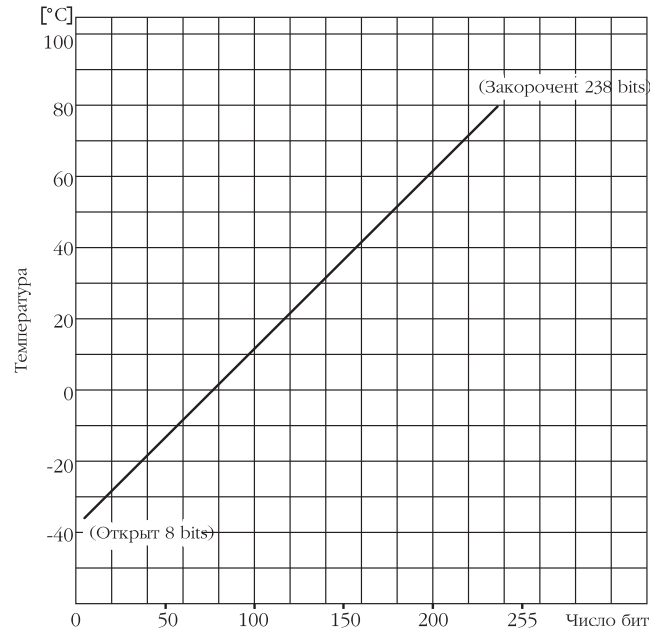

2) Скорость вентилятора наружного блока

Для того, чтобы вычислить скорость, сложите число бит, показанных на индикаторах и определите скорость по графику.

PUN - 1.6/ 2/ 4

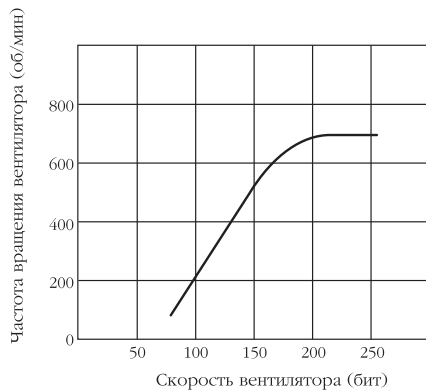

PUN - 2.5/ 3/ 5/ 6

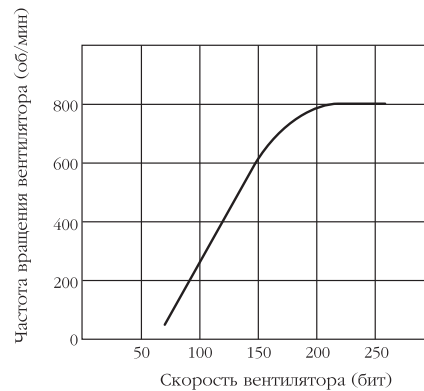

3) Нарботка компрессора

Продолжительность работы компрессора измеряется в единицах, кратных 256 часам. Для того, чтобы вычислить полное время работы, умножьте сумму индикаторов на 256 часов.

4) Индикация кода ошибки

- если защита срабатывает первый раз, работа прекращается и возобновляется через 3 минуты. Если защита срабатывает снова, система останавливается и считается неисправной. При SW3-1,2 OFF индикаторы показывают код ошибки.
- если наружный блок получает от внутреннего блока команду на пуск компрессора при обнаруженной неисправности, индикаторы начинают показывать параметры системы.
- при нажатии SW2 работа возобновится.
- показывается код последней ошибки.

ПОИСК НЕИСПРАВНОСТИ
РУН-1.6/ 2/ 3УКА, РУН-3УКА
РУН-4/ 5/ 6УКСА

На плате управления наружного блока расположены светодиодные индикаторы. Мигание соответствующего индикатора указывает на неисправность одного из компонентов наружного блока.

ПОИСК НЕИСПРАВНОСТИ по светодиодному индикатору

Мигающий светодиод	С чем связано	Причина	Способ устранения
LD1	Неправильное чередование фаз	Фазы А1, А2 и А3 подведены неправильно.	- Проверьте подсоединение питания
LD2	Отсутствие одного из фазных напряжений	- Фаза А2 открыта - Контакт устройства защиты, например термовыключателя, разорван	- Проверьте подсоединение питания - Проверьте все устройства защиты
LD3	Термистор наружного теплообменника неисправен (замыкание или обрыв)	- Термистор неисправен - Термистор подсоединен неправильно	- Измерьте сопротивление термистора - Если сопротивление в норме, замените плату наружного блока
LD4	Датчик высокого давления (63Н2)	- 62Н2 плохо подсоединен - 63Н2 сработал	- проверьте 63Н2 и вентилятор нар. блока - убедитесь, что хладагента достаточно - убедитесь, что воздушный цикл не замкнут
LD5	Термореле (51С)	- 51С плохо подсоединено - 51С сработало	- проверьте 51С, компрессор и питание
LD6	Термовыключатель (26С)	- 26С плохо подсоединен- 26С сработал	- проверьте 26С. - убедитесь, что хладагента достаточно - убедитесь, что капилляр не загрязнен
LD7	Защита от перегрева	- Термистор неисправен - Температура теплообменника выше 67С.	- Измерьте сопротивление термистора - Проверьте наружный вентилятор - Убедитесь, что воздушный цикл не замкнут
LD8	Входная цепь платы наружного блока неисправна	- Входной импульс ненормальный	- Замените плату наружного блока

ЕСЛИ НЕ РАБОТАЕТ НАРУЖНЫЙ БЛОК

Причина	Что проверить
1) Неправильное соединение блоков 2) Питание плохо подсоединено 3) Трансформатор неисправен 4) Предохранитель (6А) сгорел	Проверьте соответствующие элементы

